

# NINJA

## **SLUSHI MAX FROZEN DRINK MAKER WITH SLUSHASSIST TECHNOLOGY**

**DE - NINJA SLUSHI MAX  
SLUSH-EISMASCHINE FÜR  
GEFRORENE GETRÄNKE  
MIT SLUSHASSIST**

**FR - MACHINE À BOISSONS  
GLACÉES NINJA SLUSHI MAX  
AVEC SLUSHASSIST**

**DAN - NINJA SLUSHI MAX FROZEN  
DRINK MAKER MED SLUSHASSIST**

**ES - MÁQUINA DE BEBIDAS  
HELADAS NINJA SLUSHI MAX  
CON SLUSHASSIST**

**IT - NINJA SLUSHI MAX MACCHINA  
PER GRANITE E FROZEN DRINK  
CON SLUSHASSIST**

**NE - NINJA SLUSHI MAX FROZEN  
DRINK MAKER MET SLUSH-ASSIST**

**NOR - NINJA SLUSHI MAX FROZEN  
DRINK MAKER MED SLUSHASSIST**

**PL - MASZYNA DO MROŻONYCH  
NAPOJÓW NINJA SLUSHI MAX Z  
SLUSHASSIST**

**PT - MÁQUINA DE BEBIDAS  
GELADAS NINJA SLUSHI MAX  
COM SLUSHASSIST**

**SUO - NINJA SLUSHI MAX FROZEN  
DRINK MAKER - JÄÄJUOMAKONE  
SLUSHASSIST**

**SV - NINJA SLUSHI MAX FROZEN  
DRINK MAKER MED SLUSHASSIST**

**FS605EU**

INSTRUCTIONS  
GEBRAUCHSANWEISUNG  
NOTICE D'UTILISATION  
ET GARANTIE NINJA  
BRUGERVEJLEDNING  
INSTRUCCIONES  
ISTRUZIONI  
INSTRUCTIES  
INSTRUKSJONER  
INSTRUKCJA  
INSTRUÇÕES  
OHJEET  
INSTRUKTIONER



## THANK YOU for purchasing the Ninja Slushi MAX



### REGISTER YOUR PURCHASE

 registeryourninja.co.uk

 Scan QR code using mobile device

### RECORD THIS INFORMATION

Model Number: \_\_\_\_\_

Serial Number: \_\_\_\_\_

Date of Purchase: \_\_\_\_\_  
(Keep receipt)

Store of Purchase: \_\_\_\_\_

### TECHNICAL SPECIFICATIONS

Voltage: 220-240V~, 50Hz

Power: 440 Watts

The power consumption in off mode is 0.0W.





**TIP:** You can find the model and serial numbers on the QR code label on the back of the unit by the power cord.



This marking indicates this product should not be disposed of with other household waste. To prevent possible harm to the environment or human health from uncontrolled waste disposal, recycle it responsibly to promote the sustainable reuse of material sources. To return your used device, please use the return and collection systems or contact the retailer where this product was purchased. They can take this product for environmentally safe recycling.

# IMPORTANT SAFETY INSTRUCTIONS

PLEASE READ ALL INSTRUCTIONS BEFORE USE • FOR HOUSEHOLD USE ONLY

	Read and review instructions for operation and use.
	Indicates the presence of a hazard that can cause personal injury, death, or substantial property damage if the warning included with this symbol is ignored.
	Combustible material. May burst if heated. (Indicated by a flame symbol with white background, surrounded by a red diamond.)
	Flammable material. (Indicated by a flame symbol with yellow background, surrounded by a black triangle.)
	For indoor and household use only.
When using electrical appliances, basic safety precautions should always be followed, including the following:	

**⚠ DANGER:** Risk of fire or explosion. Flammable refrigerant used. DO NOT puncture refrigerant tubing. Dispose of product properly in accordance with the applicable federal or local regulations pertaining to flammable refrigerants.

**⚠ WARNING:** To reduce the risk of injury, fire, electrical shock or property damage, basic safety precautions must always be followed, including the following numbered warnings and subsequent instructions. DO NOT use appliance for other than intended use.

- 1 Read all instructions prior to using the appliance and its accessories.
- 2 Carefully observe and follow all warnings and instructions. This unit contains electrical connections and moving parts that potentially present risk to the user.
- 3 Take inventory of all contents to ensure you have all parts needed to properly and safely operate your appliance.
- 4 Turn the appliance **OFF**, then unplug the appliance from the outlet when not in use, before assembling or disassembling parts, and before cleaning. To unplug, grasp the plug by the body and pull from the outlet. **NEVER** unplug by grasping and pulling the flexible cord.
- 5 Before use, wash all parts that may contact food. Follow washing instructions covered in this instruction manual.
- 6 **DO NOT** operate any appliance with a damaged cord or plug, or after the appliance malfunctions or is dropped or damage in any manner. This appliance has no user-serviceable parts. If damaged, contact SharkNinja for servicing.
- 7 This appliance has important markings on the plug. The entire supply cord is not suitable for replacement. If damaged, please contact SharkNinja for service.
- 8 Extension cords should **NOT** be used with this appliance.
- 9 To protect against the risk of electric shock, **DO NOT** submerge the appliance or allow the power cord to contact any form of liquid.
- 10 **DO NOT** allow the cord to hang over the edges of tables or counters. The cord may become snagged and pull the appliance off the work surface.
- 11 **DO NOT** allow the unit or the cord to contact hot surfaces, including stoves, and other heating appliances.
- 12 **ALWAYS** use the appliance on a dry and level surface.
- 13 **DO NOT** allow children to operate this appliance or use as a toy. Close supervision is necessary when any appliance is used near children.
- 14 This appliance is **NOT** intended for use by persons (including children) with reduced physical, sensory or mental capabilities, or lack of experience and knowledge, unless they have been given supervision or instruction concerning use of the appliance by a person responsible for their safety. Children should be supervised to ensure that they do not play with the appliance.

## SAVE THESE INSTRUCTIONS

# IMPORTANT SAFETY INSTRUCTIONS

PLEASE READ ALL INSTRUCTIONS BEFORE USE • FOR HOUSEHOLD USE ONLY

- 15 ONLY** use attachments and accessories that are provided with the product or are recommended by SharkNinja. The use of attachments not recommended or sold by SharkNinja may cause fire, electric shock, or injury.
- 16** Keep hands, hair, and clothing out of the container when loading and operating.
- 17** During operation and handling of the appliance, avoid contact with moving parts.
- 18 DO NOT** microwave the containers or accessories provided with the appliance.
- 19 DO NOT** use mechanical devices or other means to accelerate the defrosting process, other than those recommended by the manufacturer.
- 20 DO NOT** damage the refrigerant circuit. This warning is only applicable for appliances with refrigerating circuits which are accessible by the user.
- 21 DO NOT** use electrical appliances inside the food storage compartments of the appliance, unless they are of the type recommended by the manufacturer.
- 22 DO NOT** add frozen fruit, frozen vegetables, or ice to the unit.
- 23 DO NOT** add hot ingredients to the unit.
- 24 DO NOT** submerge the motor base or control panel in water or other liquids.
- 25 DO NOT** fill vessel past the MAX FILL line.
- 26 NEVER** leave the appliance unattended while in use.
- 27** Before operation, ensure all utensils are removed from containers. Failure to remove utensils can cause containers to shatter and potentially result in personal injury and property damage.
- 28 DO NOT** carry the unit by the bail handle. Hold the unit by grasping both sides of the unit under the motor base.
- 29 DO NOT** process hard, loose ingredients or ice. This appliance is not intended to process loose frozen fruit, a block of solid ice, or ice cubes.
- 30 ALWAYS** keep the unit upright.
- 31** After unboxing the unit for the first time, ensure the unit is upright for at least 2 hours before operating to let the refrigerant oils settle in the air conditioning system for best performance.
- 32** The supply cord cannot be replaced. If the cord is damaged the appliance should be scrapped.
- 33** Keep rear and sides of the unit open in order for the compressor to operate properly and not over heat.
- 34 DO NOT** damage the refrigerant circuit. This warning is applicable only for appliances with refrigerating circuits that are accessible by the user.
- 35** When using appliance, make sure both sides and back of it are at least four inches away from walls.
- 36** When positioning the appliance, ensure the supply cord is not trapped or damaged.
- 37 DO NOT** locate multiple portable socket-outlets or portable power supplies at the rear of the appliance.
- 38** Switch mechanical power switch to Off position after main function (active function)

## SAVE THESE INSTRUCTIONS

## PARTS

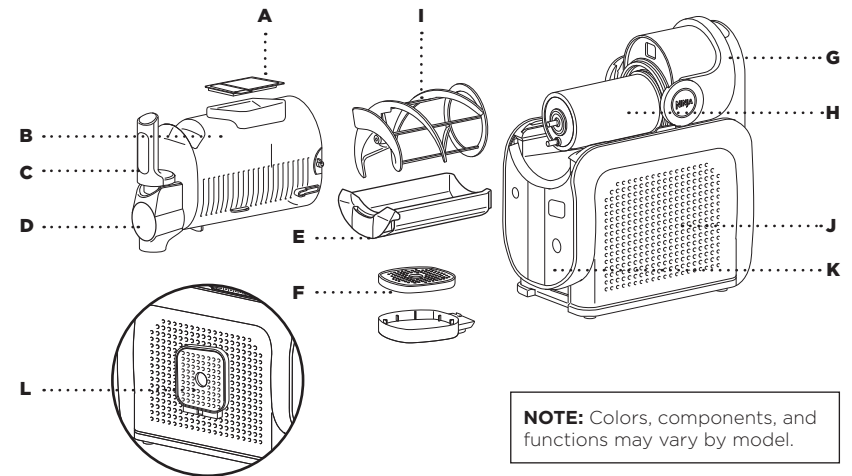

- |   |  |
|---|--|
| <b>A</b> Easy-Fill Port and Cover         | <b>G</b> Bail Handle                                 |
| <b>B</b> Vessel*                          | <b>H</b> Evaporator (Attached to Motor Base)         |
| <b>C</b> Comfort Handle                   | <b>I</b> Auger                                       |
| <b>D</b> Pour Spout with Removable Shroud | <b>J</b> Motor Base                                  |
| <b>E</b> Condensation Catch               | <b>K</b> Control Panel                               |
| <b>F</b> 2-Part Drip Tray                 | <b>L</b> Drip Tray Storage (Left side of Motor Base) |

\*710ml minimum liquid capacity. 3310ml maximum liquid capacity.

To find great recipes, visit [ninjakitchen.com](http://ninjakitchen.com).

## BEFORE FIRST USE

**IMPORTANT:** Review all warnings at the beginning of this Owner's Guide before proceeding.

- 1** Remove all packaging materials from the unit.
- 2** Wash all parts in warm, soapy water.
- 3** Thoroughly rinse and air-dry all parts.
- 4** Wipe control panel, motor base, and evaporator with a damp cloth. Allow to dry completely before using.
- 5** **If unit was not in the upright position before use, place the unit upright on a countertop for at least 2 hours before operating. This allows the refrigerant to settle in the condenser for optimal and safe use.**

## USING THE CONTROL PANEL

### POWER

- Press to power the unit on and off.

### RINSE CYCLE

- This cycle agitates, without cooling, to rinse the unit.

### SLUSHASSIST PROGRAM

- Unique program that senses combinations of ingredients, auto-adjusts settings and delivers the optimal slush output every time. Perfect for at home creations.
- When **SLUSHASSIST** is selected, the associated LEDs illuminate BLUE. The top right control panel screen reads "**SENSING**" for 10-15 minutes while the optimal slush texture is being calculated. The temperature control LEDs will rotate clockwise while sensing.
- When "**SENSING**" has finished and the slush texture point is determined, the dial will display the set temperature and the slushing will continue. If desired, adjust temperatures settings after "**SENSING**" stage has complete.

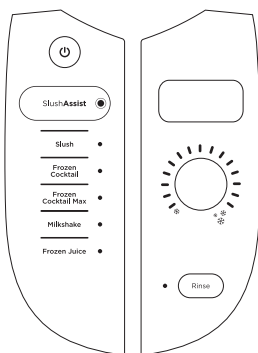

### PRESETS

- 5 presets set to deliver pre-programmed temperatures. Adjust the temperature any time by using the temperature dial, if needed.

### TEMPERATURE CONTROL SETTING

- The temperature control dial displays temperatures from cold (left) to coldest (right). After selecting a preset program, the target temperature on the dial will become solid and the left range of LEDs on the dial will pulse. When each temperature is reached, the LEDs will become solid. Your slush is complete when all LEDs in the range are solid and "ENJOY" is displayed on the top right control panel.
- Adjust the temperature using the dial for your perfect frozen drink texture.
- For thinner**, more sippable frozen drinks, adjust the temperature by rotating the dial anticlockwise.
- For thicker**, colder frozen drinks, adjust the temperature by rotating the dial anticlockwise.

### TROUBLESHOOTING TIPS

- RECIPE NOT SLUSHING?** If your recipe has not reached the desired texture after 60 minutes, turn the temperature dial clockwise once to get to a colder temperature. Wait 5-10 minutes to test the recipe. If the texture still isn't what you desire, repeat turning dial clockwise one more level. Repeat until desired texture is achieved.
- SLUSH NOT DISPENSING?** For the best dispensing experience, fill the unit to the max fill line and ensure the unit is running. For a smoother dispense experience, turn the temperature dial counterclockwise once to get to a warmer temperature. More sippable frozen drinks will dispense smoother.

## PRESETS

Each preset (excluding the **SLUSHASSIST** program) will start at a default/optimal temperature for ideal texture. If desired, adjust the temperature for your perfect frozen drink texture.

PRESET	DEFAULT/OPTIMAL TEMPERATURE	DESIGNED FOR	RECIPE EXAMPLES
SLUSHASSIST	0000000000000000	Use SlushAssist with any drink for the perfect slush every time without the guess work	Mixed beverages with or without alcohol
SLUSH	0000■■■■■■■■■■■■■■■■	Transforming your everyday beverages	Soda, Lemonade
FROZEN COCKTAIL	000000000000■■■■	Beverages with up to 15% alcohol content	Canned Cocktails, Hard ciders, Rosé
FROZEN COCKTAIL MAX	0000000000000000■	Beverages with up to 20% alcohol content	Premixed Margaritas, Moscow Mules
MILKSHAKE	0000000■■■■■■■■■■■■	Dairy- and creamier-based beverages	Chocolate Milk, Blended Milkshake
FROZEN JUICE	0000■■■■■■■■■■■■■■■■	Naturally sweetened beverages	Orange Juice, Apple Cider

## REQUIRED SUGAR CONTENT

Too little sugar or too much alcohol will prevent proper freezing of a slush output. Follow guidelines below for a perfect slush every time.

**All inputs must contain at least 5g sugar per 100ml.**

**NOTE:** Pre-frozen ingredients taste sweeter. Worried your drink might be too sweet? Don't worry, it won't taste as sweet after you freeze and slush it into a frozen drink.

### SUGAR GUIDELINES

Refer to drink/liquid nutrition label to ensure sugar content meets the recommended minimums below:

SERVING SIZE	MINIMUM TOTAL SUGAR AMOUNT
330ml	16.5g
750ml	37.5g
1000ml	50g

Sugar requirement example:

Nutrition	per 100ml	Serving Size
Energy	235kJ/55kcal	
Fat	0.5g	
Sodium	25g	
Carbohydrates	11g	
of which sugars*	5g	Total Sugars (5g meets the minimum requirements)
Protein	0.65g	
Salt	25mg	

### TROUBLESHOOTING TIPS

**Low-sugar alert:** "ADD SUGAR" LED will illuminate in the top right screen of the control panel when sugar content is too low. Unit will continue to beep when error occurs for 15 minutes until the error is resolved.

**To fix low sugar:** Add 2 tablespoons flavoured syrup, sugar, date sugar, coconut sugar, maple syrup, agave, simple syrup, or honey per serving (230ml). Combine additional sugar with the base prior to pouring in unit. **Press the program again to clear the error and continue slushing.**

If using granulated sugar, coconut sugar, or date sugar, dispense 230ml liquid into separate container and mix to dissolve before retuning liquid to vessel. If at MAX FILL, dispense an extra 230ml liquid to account for the addition and set aside. **Press program again to clear error and continue slushing.**

**Diet and low-sugar drinks won't slush when they're the only ingredient, as too little sugar will prevent recipes from freezing properly. To turn your favourite diet and low-sugar drinks into a Slushi, add the below ingredients to your input:**

LOW-SUGAR DRINK	ADDITIONAL INGREDIENTS
880ml	45g erythritol, 30ml lemon juice & 1/4 teaspoon salt
1650ml	85g erythritol, 60ml lemon juice & 1/2 teaspoon salt
2400ml	120g erythritol, 80ml lemon juice & 3/4 teaspoon salt
3000ml	160g erythritol, 120ml lemon juice & 1 teaspoon salt

### WHAT IS ERYTHRITOL?

Erythritol is a low-calorie natural sweetener that offers a taste similar to sugar without significantly affecting blood sugar levels or contributing to tooth decay. It is widely used as a sugar substitute in various food products and is considered safe for consumption. As with all dietary components, it is advisable to consume erythritol in moderation as part of a balanced diet.

**NOTE:** Sugar-free substitutes or artificial sweeteners will not aid in meeting total minimum or maximum sugar requirements.

## ALCOHOL GUIDELINES

Ninja Slushi MAX unlocks colder temperature which enables higher alcohol content to slush. When using **FROZEN COCKTAIL** preset, all premade inputs (wine, beer, hard ciders and canned cocktails) must be between **2.8%-15%** alcohol. When using **FROZEN COCKTAIL MAX** preset, inputs must be between **15%-20%**. This could be a homemade concoction or an off the shelf bottle of your favorite premade cocktails. The perfect balance for your favorite frozen cocktails at home.

### HARD ALCOHOL/SPIRIT GUIDELINES

To create frozen cocktails, see chart below for the maximum hard alcohol/spirit (vodka, tequila, etc.) content per total recipe size.

Total Recipe Size	Maximum Spirit Amount (40% ABV)
880ml	190ml
1650ml	350ml
2480ml	530ml
3300ml	700ml

Chart above is a guide for incorporating hard alcohol/spirits (35%+) **ONLY**. When using other alcohols such as wine, beer, seltzer, or premade cocktails, refer to the Inspiration Guide.

### TIPS

- **When using LIGHT or LOWER SUGAR drink mixes**, omit water from the recipe and replace with additional light drink mix in the equal amount.
- **When using premade mixes containing alcohol**, omit addition of alcohol from chart instructions and replace with additional drink mix in equal amount.
- **When using full sugar premade mixes with blender instructions**, use 1/2 the amount of ice recommended on package instructions in the form of water (e.g. 1 cup ice = 1/2 cup water).
- **When using light sugar premade mixes with blender instructions**, use 1/4 the amount of ice recommended on package instructions in the form of water (e.g. 1 cup ice = 1/4 cup water).

### TROUBLESHOOTING TIPS

**High-alcohol/high-sugar alert:** If the alcohol and sugar content of the input is too high, the unit will detect it and provide an alert. "ADD WATER" LED will illuminate the top right screen of the control panel.

**To fix high alcohol:** Add 3 tablespoons water per 230ml to the vessel (530ml per 3310ml). After you have added water, **press program again to clear error and continue slushing.**

## TIPS & TRICKS

- Keep unit upright for at least 2 hours before first use.
- **DO NOT** add hot ingredients.
- **DO NOT** add ice or solid ingredients like fruit, ice cream, or frozen fruit.
- Pre-frozen ingredients taste sweeter. Worried your drink might be too sweet? Don't worry, it won't taste as sweet after you freeze and slush it into a frozen drink.
- All inputs must include at least 5g sugar per 100ml.
- When using the **FROZEN COCKTAIL** preset, all premade inputs must contain between 2.8%-15% alcohol.
- When using **FROZEN COCKTAIL MAX** preset, all inputs must contain between 15%-20% alcohol.
- For best results, chill liquid(s) or blended ingredients before adding to the unit.
- For the frostiest results, chill serving glasses before dispensing your frozen drink.
- For your ideal frozen drink texture, use the temperature control dial to adjust.
- When dispensing liquid from the RINSE feature, gradually pull the dispense handle for the liquid dispense flow. Do not open the dispense nozzle fully unless you are pouring into a large, open container to avoid overspill.
- When using the Milkshake preset, dispense contents within 30 minutes of the preset ending to avoid a foamy output.
- For the best dispensing experience, fill the unit to the max-fill line (3310ml) and ensure the dispense handle is fully extended for maximum liquid dispensing.
- You can run the unit up to 12 hours.
- When dispensing liquid from the RINSE feature, gradually pull the dispense handle for the liquid dispense flow. Do not open the dispense nozzle fully unless you are pouring into a large, open container to avoid overspill.

**Minimum input = 710ml    Maximum input = 3310ml**

**This is NOT a blender.**

- DO NOT** process a solid block of ice or ice cubes.
- DO NOT** make a smoothie or process hard, loose ingredients.
- DO NOT** attempt to blend or macerate non-liquid ingredients.

## USING THE NINJA SLUSHI MAX FROZEN DRINK MAKER

**IMPORTANT:** Review all warnings at the beginning of this Owner's Guide before proceeding.

**NOTE:**

- Minimum 710ml input required for using the unit.
- Maximum 3310ml liquid capacity.
- **DO NOT** add ice or solid ingredients like fruit, ice cream, or frozen fruit.
- **DO NOT** add hot ingredients.

- 1 Ensure all parts are fully cleaned and the motor base is level on a flat, solid surface.
- 2 Install the condensation catch under the evaporator by sliding it into the rail grooves.

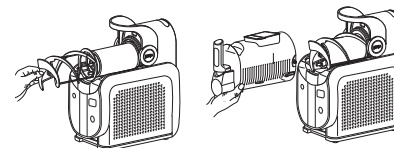
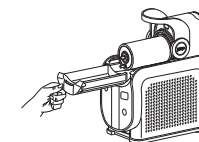

- 3 Install the auger by sliding it over the evaporator and rotating until it fits into place onto the pin.
- 4 With the bail handle up, slide the vessel over the installed auger and evaporator.

- 5 Lock the vessel in place by pushing the bail handle back to seal the vessel.
- 6 Insert the drip tray in front of the motor base until it clicks in place.

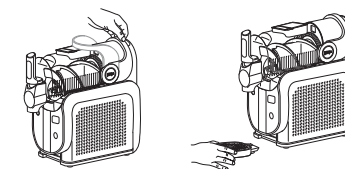

**NOTE:** Make sure the unit has been sitting upright on the countertop for at least 2 hours before first use, so the refrigerant can settle in the condenser for optimal and safe use.

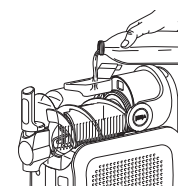

- 7 Plug the unit in.
- 8 Open the cover on the top of the vessel.
- 9 Add liquid(s) and/or blended ingredients through the easy-fill port and close the cover. To prevent leaking and spills, ensure the vessel is locked into place before adding liquid(s) to the vessel.
- 10 Press the power button to turn the unit on.

- 11 Choose your desired preset.
- 12 When **SLUSHASSIST** is selected, all LEDs will illuminate blue, "**SLUSHASSIST**" and "**SENSING**" will appear in the top right corner of the control panel. The temperature dial will rotate clockwise while sensing until the unit determines the temperature needed for the output. Determined temperature is indicated by a solid LED on the temperature settings.

If a preset is selected, temperature is automatically set to the predetermined temperature and slushing will begin.

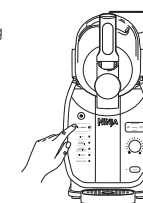

## USING THE NINJA SLUSHI MAX FROZEN DRINK MAKER - CONT.

### NOTE:

- Temperature Control Setting LEDs will pulse while frozen drink is freezing to the set temperature level. Once frozen drink reaches the desired temperature, Dial LEDs will remain solid, the unit will beep and "ENJOY" appears on the control panel. Unit will continue running to keep your frozen drink at the ideal temperature and be ready to dispense.
- Creating drinks can take up to 15-60 minutes depending on ingredients, volume, and starting temperature.
- Pre-frozen ingredients taste sweeter. Worried your drink might be too sweet? Don't worry, it won't taste as sweet after you freeze and slush it into a frozen drink.

- Unit will beep, Dial LEDs will remain solid and "ENJOY" will appear once frozen drink reaches temperature.
- Place a cup on the drip tray, under the handle.
- To dispense slush, slowly pull the handle. To stop, release the handle back in place.
- Enjoy your latest frozen drink creation.
- Run the unit for up to 12 hours.

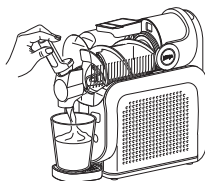

**NOTE: DO NOT** turn off program until all frozen drink has been dispensed.

## CARE & MAINTENANCE

### USING THE RINSE CYCLE

**NOTE:** Liquids from rinsing will dispense quickly from vessel pour spout. Ensure you use a large cup or bowl to capture this liquid.

This cycle agitates, without cooling, to rinse the unit. After using the Rinse cycle, wash all parts by hand to fully clean the unit after each use.

- Dispense any remaining frozen drink.
- Stop the current program. Press the RINSE button.
- Add hot water up to the vessel's max fill line (3310ml).
- Slowly dispense the water from the unit immediately after and repeat as needed with clean water until it runs clear.
- Stop Rinse cycle by pressing the RINSE button again and leave vessel cover open to air dry
- Press the power button to turn the unit off.

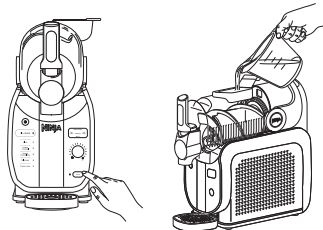

**NOTE:** If needed, repeat until all remaining frozen drink is rinsed off the evaporator.

## CARE & MAINTENANCE - CONT.

### DISASSEMBLY & CLEANING

For best results, use the Rinse cycle before disassembling and cleaning all parts.

- Unlock the bail handle by pulling forward and remove the vessel by gently pulling it off the unit. Ensure the vessel is tipped downward to prevent remaining liquid from spilling out the back of the vessel. Set aside.
- Slide the auger off the evaporator. Set aside.

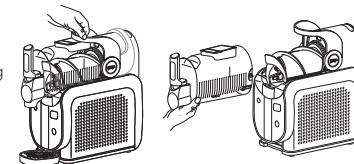

- Wipe down the evaporator with a sanitized or warm, damp cloth.
- Gently slide the condensation catch out of the unit, since there may be residual liquid in the condensation catch. Set aside.
- Wipe down unit underneath the evaporator with a sanitized or warm, damp cloth.
- If needed, remove the drip tray and/or spout shroud.

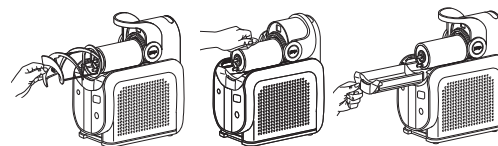

**NOTE:** Drip tray cover can be removed for easy cleaning.

- Hand-wash all parts in warm, soapy water. If needed, repeat until all parts are fully clean.
- Wipe down the motor base with a sanitized or warm, damp cloth.
- Allow all parts to dry thoroughly before reassembling and/or storing the unit.

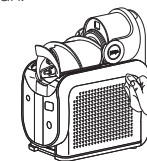

### STORING

**DO NOT** wrap the cord around the bottom of the base. Store the unit upright and store all parts assembled. Store the drip tray on the left side of the unit by hanging it in place. When moving the unit, lift from the bottom of the motor base.

**DO NOT** store ingredients inside the vessel.

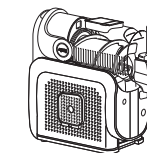

### RESETTING THE MOTOR

This unit features a unique safety system that prevents damage to the motor and drive system should you inadvertently overload it. If the unit is overloaded, the motor will be temporarily disabled. Should this occur, follow the reset procedure below.

- Unplug the unit from the electrical outlet.
- Allow the unit to cool for approximately 15 minutes.
- Remove all parts and accessories. Ensure no ingredients are jamming the auger.

**IMPORTANT:** Ensure that maximum capacity is not exceeded. This is the most typical cause of appliance overload.

**DO NOT** process a solid block of ice or ice cubes. **DO NOT** make a smoothie or process hard, loose ingredients. If your unit needs servicing, please call Customer Service at 0800 862 0453. So we may better assist you, please register your product online at [registryourninja.com](http://registryourninja.com) and have the product on hand when you call.

## ORDERING REPLACEMENT PARTS

To order additional parts and attachments, visit [ninjakitchen.co.uk](http://ninjakitchen.co.uk).

## PRODUCT REGISTRATION

Please visit [registeryourninja.com](http://registeryourninja.com) to register your new Ninja product within ten (10) days of purchase. You will be asked to provide the store name, date of purchase, and model number along with your name and address.

The registration will enable us to contact you in the unlikely event of a product safety notification. By registering, you acknowledge you have read and understood the instructions for use and warnings set forth in the accompanying instructions.

## TROUBLESHOOTING GUIDE

**⚠ WARNING:** To reduce the risk of shock and unintended operation, turn power off and unplug unit before troubleshooting.

**Unit is difficult to remove from counter for storage.**

- Place your hands underneath both sides of the motor base and gently pull the unit up and toward you.

**Can I add frozen fruit or ice?**

- No. **DO NOT** add frozen ingredients or ice when using this unit.

**Vessel not installed alert: If the vessel is not installed correctly, the unit will detect it and provide an alert. All preset LEDs will flash.**

- To prevent leaking and spills, ensure the vessel is empty before assembling or disassembling onto the motor base. With the bail handle up, slide the vessel over the installed auger and evaporator.
- Lock the vessel in place by pushing the bail handle back to seal the vessel.
- Press the Power button to turn unit on, and the preset LEDs will illuminate, indicating the unit is ready for use.

**Low-sugar alert: If the sugar content of the input is too low, the unit will detect it and provide an alert. "ADD SUGAR" LED will illuminate in the top right corner of the control panel. The unit will beep every minute for 15 minutes.**

- Check the sugar content in your recipe to ensure it contains at least 4.5% sugar.
- If using a premade beverage, check the ingredient list to ensure the sugar content is at least 4.5% and ensure the beverage doesn't include artificial sweeteners. Refer to the Required Sugar Content section for more details.
- If a drink does not meet minimum requirements of total sugar, add 2 tablespoons flavored syrup, juice, sugar, date sugar, coconut sugar, maple syrup, agave, simple syrup, or honey per serving (230ml).
- **Press program again to clear error and continue slushing.**

**High-alcohol/high-sugar alert: If the alcohol and sugar content of the input is too high, the unit will detect it and provide an alert. "ADD WATER" LED will illuminate in the top right corner of the control panel. The unit will beep every minute for 15 minutes.**

- If using **FROZEN COCKTAIL**, check the alcohol content in your recipe to ensure it contains between **2.8% - 15%** alcohol or use **SLUSHASSIST**. If using **FROZEN COCKTAIL MAX**, check the alcohol content in your recipe to ensure it contains between **15% - 20%** alcohol or use **SLUSHASSIST**.
- If using hard alcohol/spirits (35%+), use 120ml for every 710ml of total recipe size. Refer to the Alcohol Guidelines section for more details.
- If a drink exceeds the maximum alcohol amount, add 3 tablespoons water per serving (230ml) to dilute the input.
- **Press program again to clear error and continue slushing.**

**Motor stall alert: If the motor stalls while running, the unit will detect it and provide an alert. Every Temperature Control LED will flash, and the unit will beep every minute for 15 minutes.**

- This unit features a unique safety system that prevents damage to the motor and drive system should you inadvertently overload it. If the unit is overloaded, the motor will be temporarily disabled.
- Unplug the unit from the electrical outlet.
- Allow the unit to cool for approximately 15 minutes.
- Plug in the unit again and press a preset resume unit use.
- If the unit is still showing an error code, remove all parts and accessories (taking care that the slush does not spill). Ensure no ingredients are jamming the auger.
- Plug in the unit again and reassemble all parts to resume unit use.
- If the auger stops and the unit flashes "SENSING", allow the unit to complete its process and do not intervene. The unit will correct itself after this behavior.

**Unit failure alert: If the unit fails, the unit will detect it and provide an alert. Every other Temperature Control LED will flash alternately, and the unit will beep every minute for 15 minutes.**

- If the unit fails, contact our customer service helpline on 0800 862 0453.

**Unit sideways alert: If the unit is on its side during use, the unit will detect it and provide an alert. The top 5 and bottom 5 Temperature Control LEDs will flash alternately, and the unit will beep every minute for 15 minutes.**

- Place the unit upright and let it stand for at least 2 hours before using.

## The Ninja Guarantee

When a consumer buys a product in the UK, they get the benefit of legal rights relating to the quality of the product (your "legal rights"). You can enforce your legal rights against your retailer, including Ninja if you bought your Ninja kitchen appliance from [ninjakitchen.co.uk](http://ninjakitchen.co.uk). However, at Ninja we are so confident about the quality of our products that we give the owner an additional, free parts and labour manufacturer's guarantee of up to 2 years.

The guarantee it comes with is an important consideration - and reflects how much confidence the manufacturer has in its product and manufacturing quality.

The manufacturer's guarantee does not affect your legal rights.

## How long are new Ninja machines guaranteed for?

Our manufacturer's guarantee lasts for one year from the date of purchase as standard, or for two years if you register your purchase with us within 28 days.

## How do I register my Ninja guarantee?

If you have purchased your Ninja kitchen appliance directly from [ninjakitchen.co.uk](http://ninjakitchen.co.uk) your guarantee is registered automatically. If you bought it from anywhere else in the UK, you can register your guarantee online within 28 days of purchase.

- To register online, please visit [www.ninjakitchen.co.uk/register-guarantee](http://www.ninjakitchen.co.uk/register-guarantee) or scan the QR code in your instruction booklet.
- Keep a note of the date you purchased the machine.

## IMPORTANT:

- **Keep your receipt** if you bought your Ninja kitchen appliance from anywhere except [ninjakitchen.co.uk](http://ninjakitchen.co.uk). You will need it to claim under your guarantee.
- The free Ninja guarantee only applies in the UK.

## What are the benefits of registering my free Ninja guarantee?

When you register your guarantee, you will get an extra year of cover. We'll also have your details to hand if we ever need to get in touch. If you further agree to receive communications from us, you can also receive tips and advice on how to get the best out of your Ninja kitchen appliance and hear the latest news about new Ninja technology and launches.

## What is covered by the free Ninja guarantee?

Repair or replacement (at Ninja's discretion) of your Ninja machine, including all parts and labour.

What is not covered by the free Ninja guarantee?

- Normal wear and tear.
- Accidental damage or faults caused by negligent use or care, misuse, neglect, careless operation or handling of the Ninja kitchen appliance which is not in accordance with the Ninja Operating Manual supplied with your machine.
- Damage caused by use of the Ninja kitchen appliance for anything other than normal domestic household purposes.
- Damage caused by use of parts not assembled or installed in accordance with the operating instructions.
- Damage caused by use of parts and accessories which are not Ninja Genuine Components
- Faulty installation (except where installed by Ninja).
- Repairs or alterations carried out by parties other than Ninja or its agents.

## How can I claim under the free Ninja guarantee?

Contact our customer service helpline on 0800 862 0453. For service hours please visit our website under 'Contact Us'. It's free to call, and you'll be put straight through to a Ninja representative. You'll also find online support at <https://support.ninjakitchen.co.uk/>. The Ninja representative will go through some troubleshooting with you, and if we conclude that the item has failed, we will send you a replacement part or a returns label to send the defective item back to us free of charge. When you have delivered the defective product to us, we will send you a replacement.

Please remember that the item will need to be boxed when you return it to us. It can be any suitable box, it does not have to be the original packaging.

## Where can I buy genuine Ninja spares and accessories?

Ninja spares and accessories are developed by the same engineers who developed your Ninja kitchen appliance. You'll find a full range of Ninja spares, replacement parts and accessories for all Ninja machines at [www.ninjakitchen.co.uk](http://www.ninjakitchen.co.uk). Please remember that damage caused by the use of non-Ninja spares may not be covered under your guarantee.

**DANKE**  
dass Sie den Ninja Slushi MAX



### IHREN KAUF REGISTRIEREN

 registeryourninja.eu

 Scannen Sie den QR-Code mit einem Mobilgerät.

### BEWAHREN SIE FOLGENDE INFORMATIONEN GUT AUF

Modellnummer: \_\_\_\_\_

Seriennummer: \_\_\_\_\_

Kaufdatum: \_\_\_\_\_  
(Kaufbeleg bitte aufbewahren)

Gekauft bei: \_\_\_\_\_

### TECHNISCHE DATEN

Netzspannung: 220-240 V~, 50 Hz  
Leistung: 440 Watt

Der Stromverbrauch im ausgeschalteten Zustand beträgt 0,0 W.





**TIPP:** Sie finden Modell- und Seriennummer auf dem QR-Code-Etikett auf der Rückseite des Geräts neben dem Stromkabel.



Die entsprechende Markierung zeigt an, dass dieses Produkt nicht mit dem normalen Haushaltsmüll entsorgt werden darf. Indem Sie sicherstellen, dass dieses Gerät korrekt entsorgt wird, helfen Sie mit, potenziell negativen Folgen für die Umwelt und die menschliche Gesundheit vorzubeugen, und Sie tragen dazu bei, dass Materialien nachhaltig wiederverwendet werden. Benutzen Sie bitte für die Rückgabe des Altgeräts entsprechende Rückgabe- und Sammelsysteme oder kontaktieren Sie den Einzelhändler, bei dem Sie das Gerät gekauft haben. Diese können dieses Produkt für ein umweltfreundliches und sicheres Recycling zurücknehmen.

# WICHTIGE SICHERHEITSHINWEISE

BITTE LESEN SIE ALLE ANWEISUNGEN VOR DEM GEBRAUCH • NUR FÜR DEN HAUSGEBRAUCH

	Bitte lesen Sie die Bedienungsanleitung zum Betrieb und zur Nutzung des Geräts.
	Weist auf eine Gefahr hin, die zu Verletzungen, zum Tod oder zu erheblichen Sachschäden führen kann, wenn die in diesem Symbol enthaltene Warnung missachtet wird.
	Brennbares Material. Kann bei Erwärmung platzen. (Gekennzeichnet durch ein Flammensymbol auf weißem Hintergrund, umgeben von einer roten Raute.)
	Entzündbares Material. (Gekennzeichnet durch ein Flammensymbol auf gelbem Hintergrund, umgeben von einem schwarzen Dreieck.)
	Nur zum Gebrauch im Innenbereich und für private Zwecke vorgesehen.
Beim Gebrauch von Elektrogeräten müssen die grundlegenden Sicherheitsvorschriften einschließlich der folgenden beachtet werden:	

**⚠️GEFAHR:** Explosions- oder Brandrisiko. Enthält ein entflammendes Kühlmittel. Die Kapillarrohre NICHT beschädigen. Entsorgen Sie das Produkt ordnungsgemäß gemäß den geltenden nationalen oder örtlichen Vorschriften zu entflammenden Kühlmitteln.

**⚠️WARNHINWEIS:** Um Verletzungen, Feuer, Stromschläge oder Sachschäden zu vermeiden sind stets grundlegende Sicherheitsvorkehrungen zu beachten, einschließlich der im Folgenden aufgeführten Warnungen und der nachfolgenden Bedienungsanleitung. Verwenden Sie dieses Gerät AUSSCHLIESSLICH für den Zweck, für den es bestimmt ist.

- 1 Lesen Sie vor dem Gebrauch des Gerätes und dessen Zubehörs die Bedienungsanleitung durch.
- 2 Beachten Sie genau alle Warnungen und die Bedienungsanleitung. Das Gerät verfügt über elektrische Anschlüsse und bewegliche Teile, von denen eine Gefahr für den Benutzer ausgehen kann.
- 3 Vergewissern Sie sich, dass alle für den ordnungsgemäßen und sicheren Betrieb Ihres Gerätes erforderlichen Teile vorhanden sind.
- 4 Schalten Sie das Gerät **AUS** und ziehen Sie den Netzstecker aus der Steckdose, wenn das Gerät nicht verwendet wird, bevor Sie Teile zusammenbauen oder auseinanderbauen, sowie vor jeder Reinigung. Ziehen Sie das Netzkabel immer am Stecker aus der Steckdose. **NIEMALS** den Netzstecker aus der Steckdose ziehen, indem Sie an dem flexiblen Kabel ziehen.
- 5 Reinigen Sie vor dem Gebrauch alle Teile, die mit Nahrungsmitteln in Berührung kommen können. Beachten Sie die Bedienungsanleitung zum Spülen in dieser Gebrauchsanweisung.
- 6 Bedienen Sie **KEINE** Geräte, deren Kabel oder Stecker beschädigt sind, oder wenn das Gerät nicht richtig funktioniert, fallengelassen oder in sonstiger Weise beschädigt wurde. Dieses Gerät enthält keine vom Benutzer zu wartenden Teile. Wenden Sie sich bei Beschädigungen an den Kundendienst von SharkNinja.
- 7 Am Netzstecker des Geräts befinden sich wichtige Markierungen. Das gesamte Stromkabel ist nicht ersetzbar. Bitte wenden Sie sich bei Beschädigungen an den Kundendienst von SharkNinja.
- 8 Verlängerungskabel sollten mit diesem Gerät **NICHT** verwendet werden.
- 9 Zum Schutz vor Stromschlägen tauchen Sie das Gerät **NICHT** in Wasser ein und lassen Sie das Stromkabel nicht mit Wasser oder anderen Flüssigkeiten in Berührung kommen.
- 10 Lassen Sie das Kabel **NICHT** über Kanten von Tischen oder Arbeitsplatten hängen. Das Kabel könnte sich dabei verhaken und das Gerät könnte von der Arbeitsfläche gezogen werden.
- 11 Lassen Sie das Gerät oder das Kabel **NICHT** mit heißen Oberflächen wie Öfen oder sonstigen Heizgeräten in Berührung kommen.
- 12 Verwenden Sie das Gerät **IMMER** auf einer trockenen und ebenen Oberfläche.
- 13 Erlauben Sie Kindern **NICHT**, das Gerät zu bedienen, damit zu spielen oder es als Spielzeug zu benutzen. Falls irgendwelche Geräte in der Nähe von Kindern betrieben werden, müssen die Kinder unbedingt streng beaufsichtigt werden.
- 14 Dieses Gerät darf von Personen (darunter Kinder) mit verminderten physischen, sensorischen oder geistigen Fähigkeiten oder einem Mangel an Erfahrung und Kenntnissen **NUR** unter Aufsicht oder nach ausreichender Einweisung durch eine für ihre Sicherheit verantwortliche Person benutzt werden. Kinder müssen stets beaufsichtigt werden, damit sie nicht mit dem Gerät spielen.

## BEWAHREN SIE DIESE ANLEITUNG AUF

# WICHTIGE SICHERHEITSHINWEISE

BITTE LESEN SIE ALLE ANWEISUNGEN VOR DEM GEBRAUCH • NUR FÜR DEN HAUSGEBRAUCH

- 15 Verwenden Sie **NUR** Aufsätze und Zubehörteile, die mit dem Produkt geliefert oder von SharkNinja empfohlen werden. Die Verwendung von Aufsätzen, die nicht von SharkNinja empfohlen oder verkauft werden, kann zu Bränden, Stromschlägen oder Verletzungen führen.
- 16 Achten Sie darauf, dass Hände, Haare und Kleidung beim Befüllen und im Betrieb nicht in das Gefäß geraten.
- 17 Vermeiden Sie während des Betriebs und der Handhabung des Gerätes jede Berührung mit seinen beweglichen Teilen.
- 18 Verwenden Sie die mit dem Gerät gelieferten Gefäße oder Zubehörteile **NICHT** im Mikrowellenherd.
- 19 Verwenden Sie **KEINE** mechanischen Hilfsmittel oder andere Mittel zur Beschleunigung des Abtauprozesses, die nicht vom Hersteller empfohlen werden.
- 20 Der Kältekreislauf darf **NICHT** beeinträchtigt werden. Dieser Hinweis gilt nur für Geräte mit Kühlkreisläufen, die für den Benutzer zugänglich sind.
- 21 Verwenden Sie im Inneren der Lebensmittelfächer des Geräts **KEINE** elektrischen Geräte, es sei denn, es handelt sich um den vom Hersteller empfohlenen Typ.
- 22 Geben Sie **KEIN** gefrorenes Obst, gefrorenes Gemüse oder Eis in das Gerät.
- 23 Geben Sie **KEINE** heißen Zutaten in das Gerät.
- 24 Tauchen Sie die Motorbasis oder das Bedienfeld **NIEMALS** in Wasser oder eine andere Flüssigkeit ein.
- 25 Füllen Sie das Gefäß **NICHT** über die MAX FILL (MAXIMALE FÜLL-)Markierung hinaus.
- 26 Lassen Sie das Gerät bei Benutzung **NIEMALS** unbeaufsichtigt.
- 27 Vergewissern Sie sich vor der Inbetriebnahme, dass sich im Gefäß keine Küchenutensilien mehr befinden. Im Gefäß verbliebene Utensilien können dieses beschädigen, mit der Folge von Personen- und Sachschäden.
- 28 Das Gerät **NICHT** am Bügelgriff tragen. Halten Sie das Gerät fest, indem Sie es an beiden Seiten unter der Motorbasis anfassen.
- 29 Verarbeiten Sie **KEINE** harten, losen Zutaten oder Eis. Dieses Gerät ist nicht für die Verarbeitung von losen gefrorenen Früchten, Blöcken aus festem Eis oder Eiswürfeln geeignet.
- 30 Das Gerät **IMMER** aufrecht stellen.
- 31 Stellen Sie sicher, dass das Gerät nach dem ersten Auspacken mindestens 2 Stunden lang aufrecht steht, bevor Sie es verwenden, sodass sich die Kühlmittelöle im Kühlsystem absetzen können und die optimale Leistung erzielen.
- 32 Das mitgelieferte Kabel kann nicht ausgetauscht werden. Wenn das Kabel beschädigt ist, ist das Gerät zu entsorgen.
- 33 Halten Sie die Rückseite und die Seiten des Geräts frei, damit der Kompressor ordnungsgemäß funktioniert und nicht überhitzt.
- 34 Der Kältekreislauf darf **NICHT** beeinträchtigt werden. Dieser Hinweis gilt nur für Geräte mit Kühlkreisläufen, die für den Benutzer zugänglich sind.
- 35 Stellen Sie bei der Verwendung des Geräts sicher, dass beide Seiten und die Rückseite einen Abstand von mindestens 10 cm zu Wänden halten.
- 36 Achten Sie beim Aufstellen des Geräts darauf, dass das Stromkabel nicht eingeklemmt oder beschädigt wird.
- 37 Stellen Sie **KEINE** Mehrfachsteckdosen oder mobilen Netzteile hinter das Gerät.
- 38 Bringen Sie den mechanischen Netzschalter nach Beenden der (aktiven) Hauptfunktion in die Position „Aus“.

## BEWAHREN SIE DIESE ANLEITUNG AUF

## BESTANDTEILE

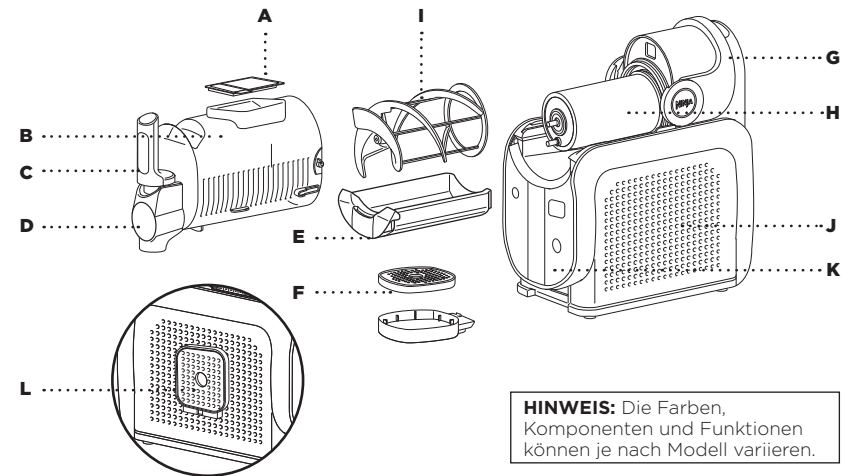

- |  |  |
|--|--|
| <b>A</b> Easy-Fill Anschluss und Deckel    | <b>G</b> Bügelgriff  |
| <b>B</b> Gefäß*                            | <b>H</b> Verdampfer (an der Motorbasis befestigt)                      |
| <b>C</b> Komfortgriff                      | <b>I</b> Schnecke  |
| <b>D</b> Ausguss mit abnehmbarer Abdeckung | <b>J</b> Motorbasis  |
| <b>E</b> Kondensatauffangbehälter          | <b>K</b> Bedienfeld  |
| <b>F</b> 2-teilige Tropfschale             | <b>L</b> Aufbewahrung für die Tropfschale (linke Seite der Motorbasis) |

\* 710 ml Mindestfassungsvermögen für Flüssigkeiten. 3.310 ml maximales Fassungsvermögen für Flüssigkeiten.

Tolle Rezepte finden Sie unter [ninjakitchen.eu](http://ninjakitchen.eu).

## VOR DEM ERSTEN GEBRAUCH

**WICHTIG:** Lesen Sie alle Warnhinweise am Anfang dieser Bedienungsanleitung, bevor Sie fortfahren.

- 1 Entfernen Sie das gesamte Verpackungsmaterial vom Gerät.
- 2 Reinigen Sie sämtliche Teile in warmem Seifenwasser.
- 3 Spülen Sie alle Teile gründlich mit Wasser ab und lassen Sie sie an der Luft trocknen.
- 4 Wischen Sie das Bedienfeld, die Motorbasis und den Verdampfer mit einem weichen Tuch ab. Lassen Sie alles vollständig trocknen, bevor Sie das Gerät verwenden.
- 5 **Wenn sich das Gerät vor dem Gebrauch nicht in der aufrechten Position befand, stellen Sie das Gerät vor dem Betrieb mindestens 2 Stunden lang aufrecht auf eine Arbeitsplatte. So kann sich das Kühlmittel im Kondensator absetzen und für eine optimale und sichere Funktion sorgen.**

## DAS BEDIENFELD

### EIN/AUS-TASTE

- Drücken, um das Gerät ein- und auszuschalten.

### RINSE CYCLE (REINIGUNGSZYKLUS)

- Bei diesem Zyklus wird das Gerät ohne Kühlung gespült.

### SLUSHASSIST (SLUSHASSIST)-PROGRAMM

- Ein einzigartiges Programm, das Zutatenkombinationen erkennt, die Einstellungen automatisch anpasst und jedes Mal für optimale Slush-Ergebnisse sorgt. Perfekt für Kreationen zu Hause ohne Abwiegen.
- Wenn **SLUSHASSIST (SLUSHASSIST)** ausgewählt ist, leuchten die zugehörigen LEDs BLAU. Auf dem oberen rechten Bedienfeld wird für 10–15 Minuten „**SENSING**“ (**ERKENNEN**) angezeigt, während die optimale Slush-Textur berechnet wird. Die Temperaturkontroll-LEDs drehen sich während des Erkennungsvorhangs im Uhrzeigersinn.
- Wenn „**SENSING**“ (**ERKENNEN**) abgeschlossen ist und die Slush-Textur berechnet wurde, zeigt der Drehregler die eingestellte Temperatur an und die Slush-Herstellung wird fortgesetzt. Stellen Sie ggf. die Temperatureinstellungen nach Abschluss der Stufe „**SENSING**“ (**ERKENNEN**) ein.

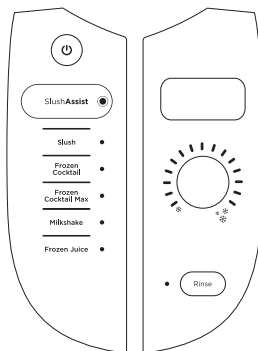

### VOREINSTELLUNGEN

- 5 Voreinstellungen für vorprogrammierte Temperaturen. Die Temperatur können Sie falls erforderlich jederzeit mit dem Temperaturregler nachjustieren.

### EINSTELLUNG DER TEMPERATURREGELUNG

- Der Temperaturregler zeigt die Temperaturen von kalt (links) bis am kältesten (rechts) an. Nach Auswahl eines voreingestellten Programms wird die Zieltemperatur auf dem Drehregler konstant und der linke LED-Bereich auf dem Drehregler pulsiert. Wenn die jeweilige Temperatur erreicht ist, leuchten die LEDs. Ihr Slush ist fertig, wenn alle LEDs im Bereich durchgehend leuchten und oben rechts auf dem Bedienfeld „ENJOY“ (BEREIT ZUM GENIESSEN) angezeigt wird.
- Stellen Sie die Temperatur mit dem Drehregler auf die perfekte Eisgetränkertextur ein.
- **Für dünnere**, flüssigere Eisgetränke drehen Sie den Drehregler gegen den Uhrzeigersinn, um die Temperatur anzupassen.
- **Für dickere**, kältere Eisgetränke drehen Sie den Drehregler im Uhrzeigersinn, um die Temperatur anzupassen.

### TIPPS ZUR FEHLERDIAGNOSE UND -BEHEBUNG

- **DER SLUSH GELINGT NICHT?** Wenn Ihr Rezept nach 60 Minuten nicht die gewünschte Textur erreicht hat, drehen Sie den Temperaturregler einmal im Uhrzeigersinn, um eine niedrigere Temperatur einzustellen. Warten Sie 5–10 Minuten, um das Getränk zu testen. Wenn die Textur immer noch nicht Ihren Erwartungen entspricht, drehen Sie den Drehregler ein weiteres Mal im Uhrzeigersinn um eine weitere Stufe. Wiederholen Sie dies, bis die gewünschte Konsistenz erreicht wurde.
- **IHR SLUSH LÄSST SICH NICHT AUSSCHENKEN?** Füllen Sie bis zur MAX FILL (MAXIMALE FÜLL-) Markierung auf, damit sich Ihr Getränk optimal ausschenden lässt, und starten Sie das Gerät. Um das Ausschenden zu erleichtern, drehen Sie den Temperaturregler einmal gegen den Uhrzeigersinn, um eine wärmere Temperatur einzustellen. Flüssigere Eisgetränke lassen sie sich leichter ausschenden.

## VOREINSTELLUNGEN

Jede Voreinstellung (mit Ausnahme des **SLUSHASSIST (SLUSHASSIST-)**Programms) beginnt für die beste Textur mit der Standard-Optimaltemperatur. Die Temperatur kann angepasst werden, um dem Eisgetränk die perfekte Konsistenz zu verleihen.

VOREINSTELLUNG	STANDARD-/OPTIMALE TEMPERATUR	FÜR	REZEPTBEISPIELE
SLUSHASSIST (SLUSHASSIST)	00000000000000	Ein einzigartiges Programm, das Zutatenkombinationen erkennt, die Einstellungen automatisch anpasst und jedes Mal für optimale Slush-Ergebnisse sorgt.	Mixgetränke mit oder ohne Alkohol
SLUSH (SLUSH)	00001111111111	Die Verwandlung Ihrer normalen Getränke in etwas Besonderes	Soda, Limonade
FROZEN COCKTAIL (GEFRORENER COCKTAIL)	00000000001111	Getränke mit bis zu 15 % Alkoholgehalt	Cocktails aus der Dose, Cider, Rosé
FROZEN COCKTAIL MAX (GEFRORENER COCKTAIL MAX)	00000000000001	Getränke mit bis zu 20 % Alkoholgehalt	Vorgemischte Margaritas, Moscow Mule
MILKSHAKE (MILCHSHAKE)	00000011111111	Cremigere Getränke auf Milchbasis	Schokoladenmilch, gemixter Milchshake
FROZEN JUICE (GEFRORENER SAFT)	00001111111111	Natürlich gesüßte Getränke	Orangensaft, Apfel Cider

## ERFORDERLICHER ZUCKERGEHALT

Zu wenig Zucker oder zu viel Alkohol verhindern ein Einfrieren der Slush-Getränke. Befolgen Sie bitte die untenstehenden Richtlinien, um jedes Mal ein perfektes Slush-Getränk zu erhalten.

**Alle Zutaten müssen pro 100 ml mindestens 5 g Zucker enthalten.**

**HINWEIS:** Gefrorene Zutaten schmecken süßer. Befürchten Sie, dass Ihr Getränk zu süß werden könnte? Keine Sorge, es schmeckt nicht mehr so süß, nachdem Sie es eingefroren und zu einem Eisgetränk verarbeitet haben.

### RICHTLINIEN ZUM ZUCKERGEHALT

Bitte beachten Sie das Etikett für die Nährwertangaben des Getränks/der Flüssigkeit, damit der Zuckergehalt die empfohlenen Mindestwerte erfüllt:

PORTIONSGRÖSSE	MINDESTMENGE AN GESAMTZUCKER
330 ml	16,5 g
750 ml	37,5 g
1.000 ml	50 g

Beispiel für den Zucker-Mindestgehalt:

Nährwerte	pro 100 ml	Portionsgröße
Energie	235 kJ/55 kcal	Gesamtzuckergehalt (5 g entsprechen den Mindestanforderungen)
Fett	0,5 g	
Natrium	25 g	
Kohlenhydrate	11 g	
davon Zucker*	5 g	
Eiweiß	0,65 g	
Salz	25 mg	

### TIPPS ZUR FEHLERDIAGNOSE UND -BEHEBUNG

**Warnmeldung bei zu wenig Zucker:** Die LED „ADD SUGAR“ (ZUCKER HINZUFÜGEN) leuchtet oben rechts auf dem Bedienfeld auf, wenn der Zuckergehalt zu niedrig ist. Wenn der Fehler auftritt, piept das Gerät piept 15 Minuten lang, bis er behoben ist.

**So korrigieren Sie zu niedrigen Zuckergehalt:** Fügen Sie pro Portion (230 ml) 2 Esslöffel Sirup, Saft, Zucker, Dattelsirup, Kokosblütenzucker, Ahornsirup, Agavendicksaft, einfachen Sirup oder Honig hinzu. Mischen Sie den zusätzlichen Zucker unter die Basismasse, bevor Sie diese in das Gerät einfüllen. Setzen Sie das Gerät zurück, indem Sie auf Preset (Voreinstellung) drücken. Durch ein erneutes Drücken von Preset (Voreinstellung) starten Sie das Gerät neu.

Wenn Hagelzucker, Kokosblütenzucker oder Dattelsirup verwendet wird, 230 ml Flüssigkeit in einen separaten Behälter geben und unter Rühren auflösen, bevor die Flüssigkeit wieder in das Gefäß zurückgegeben wird. Wenn sich die Flüssigkeit bereits auf der MAX FILL (MAXIMALE FÜLL-)Markierung befindet, zusätzlich 230 ml entnehmen, um Platz für die zusätzlichen Zutaten zu schaffen, und beiseitestellen. Drücken Sie das Programm erneut, um den Fehler zu löschen und den Slush-Vorgang fortzusetzen.

**Diät- und zuckerarme Getränke als alleinige Zutat ergeben kein Slush, da ein zu geringer Zuckergehalt ein korrektes Einfrieren verhindert. Um Ihre bevorzugten Diät- und zuckerarmen Getränke in ein Slushi zu verwandeln, fügen Sie die folgenden Zutaten zu Ihrer Mischung hinzu:**

GESAMTMENGE DES REZEPTS	WEITERE ZUTATEN
880 ml	45 g Erythrit, 30 ml Zitronensaft und 1/4 Teelöffel Salz
1.650 ml	85 g Erythrit, 60 ml Zitronensaft und 1/2 Teelöffel Salz
2.400 ml	120 g Erythrit, 80 ml Zitronensaft und 3/4 Teelöffel Salz
3.000 ml	160 g Erythrit, 120 ml Zitronensaft und 1 Teelöffel Salz

### WAS IST ERYTHRIT?

Erythrit ist ein kalorienarmer, natürlicher Süßstoff mit einem zuckerähnlichen Geschmack ohne wesentliche Auswirkungen auf den Blutzuckerspiegel und ohne Risiko für die Zahngesundheit. Er dient häufig als Zuckersersatz in verschiedenen Lebensmittelprodukten und gilt als sicher für den Verzehr. Wie für alle Lebensmittelbestandteile wird empfohlen, Erythrit in Maßen als Teil einer ausgewogenen Ernährung zu konsumieren.

**HINWEIS:** Zuckerfreie Ersatzstoffe oder künstliche Süßstoffe sind nicht geeignet, die Mindest- oder Höchstgrenzen von Zucker einzuhalten.

## RICHTLINIEN ZUM ALKOHOLGEHALT

Ninja Slushi MAX setzt die Temperatur weit herunter, damit Flüssigkeiten trotz eines höheren Alkoholgehalts zu Slush werden. Wenn Sie die Voreinstellung **FROZEN COCKTAIL (GEFRORENER COCKTAIL)** verwenden, müssen alle Fertigungszutaten (Wein, Bier, Ciders und Konservencocktails) einen Alkoholgehalt zwischen **2,8-15 %** Alkohol aufweisen. Wenn Sie die Voreinstellung **FROZEN COCKTAIL MAX (GEFRORENER COCKTAIL MAX)** verwenden, muss der Alkoholgehalt der Getränke zwischen **15 % und 20 %** liegen. Ein Beispiel wäre eine selbst erstellte Mischung oder eine handelsübliche Flasche Ihrer Lieblings-Cocktails. Die perfekte Mischung für Ihre eigenen gefrorenen Lieblings-Cocktails.

### RICHTLINIEN FÜR DEN GEHALT AN HÖHERPROZENTIGEM ALKOHOL/SPIRITUOSEN

Um gefrorene Cocktails zu kreieren, beachten Sie die nachstehende Tabelle für den maximalen Gehalt an höherprozentigem Alkohol/Spirituosen (Wodka, Tequila usw.) pro Gesamtrezeptmenge.

Gesamtmenge des Rezepts	Maximal zulässiger Alkoholgehalt: 40 % vol.
880 ml	190 ml
1.650 ml	350 ml
2.480 ml	530 ml
3.300 ml	700 ml

Die obige Tabelle dient **NUR** als Leitfaden für die Verwendung von höherprozentigen Alkoholgetränken/Spirituosen (ab 35 % Alkoholgehalt). Bei der Verwendung von anderen alkoholischen Getränken wie Wein, Bier, Seltzer oder Fertiggerichten beachten Sie bitte das Rezeptbuch.

### TIPPS

- Wenn Sie **LEICHTGETRÄNK- oder Getränkemischungen mit GERINGEREM ZUCKERGEHALT verwenden**, ersetzen Sie das im Rezept angegebene Wasser durch eine zusätzliche leichte Getränkemischung in der gleichen Menge.
- Wenn Sie **alkoholhaltige Fertigmischungen verwenden**, ersetzen Sie den in der Tabelle angegebenen Alkohol durch eine zusätzliche Getränkemischung in gleicher Menge.
- Wenn Sie **Vollzucker-Fertigmischungen nach Mixer-Anweisungen verwenden**, verwenden Sie 1/2 der empfohlenen Eismenge in Form von Wasser (z. B. 1 Anteil Eis = 1/2 Anteil Wasser).
- Wenn Sie **leicht gezuckerte Fertigmischungen nach Mixer-Anweisungen verwenden**, verwenden Sie 1/4 der empfohlenen Eismenge in Form von Wasser (z. B. 1 Anteil Eis = 1/4 Anteil Wasser).

### TIPPS ZUR FEHLERDIAGNOSE UND -BEHEBUNG

**Warnmeldung bei zu hohem Alkohol-/Zuckergehalt:** Wenn der Alkohol- und Zuckergehalt des Getränks zu hoch ist, wird dies vom Gerät erkannt und eine Warnmeldung ausgegeben. Die LED „ADD WATER“ (WASSER HINZUFÜGEN) leuchtet oben rechts auf dem Bedienfeld.

**So korrigieren Sie zu hohen Alkoholgehalt:** 3 Esslöffel Wasser pro 230 ml in das Gefäß hinzufügen (530 ml pro 3.310 ml). Nach dem Hinzufügen von Wasser drücken Sie die Programmtaste erneut, um den Fehler zu löschen, und mit der Slush-Herstellung fortzufahren.

- Das Gerät vor dem ersten Gebrauch mindestens 2 Stunden lang aufrecht stehen lassen.
- **KEINE** heißen Zutaten hinzufügen.
- **KEINE** heißen, gefrorenen oder festen Zutaten wie Obst, Eiscreme oder gefrorenes Obst hinzufügen.
- Gefrorene Zutaten schmecken süßer. Befürchten Sie, dass Ihr Getränk zu süß werden könnte? Keine Sorge, es schmeckt nicht mehr so süß, nachdem Sie es eingefroren und zu einem Eisgetränk verarbeitet haben.
- Alle Zutaten müssen mindestens 5 g Zucker pro 100 ml enthalten.
- Bei Verwendung der Voreinstellung **FROZEN COCKTAIL (GEFRORENER COCKTAIL)** müssen alle Zutaten zwischen 2,8 % und 15 % Alkohol enthalten.
- Bei Verwendung der Voreinstellung **FROZEN COCKTAIL MAX (GEFRORENER COCKTAIL MAX)** müssen alle Zutaten zwischen 15 % und 20 % Alkohol enthalten.
- Die besten Ergebnisse werden erzielt, wenn die Flüssigkeiten oder vermengten Zutaten vor dem Einfüllen in das Gerät gekühlt werden.
- Ideal ist es, die Gläser vor dem Servieren des Eisgetränks zu kühlen.
- Um die ideale Konsistenz für Eisgetränke zu erhalten, sollte die Temperatur mit dem Temperaturregler eingestellt werden.
- Wenn Sie Flüssigkeit über die Funktion RINSE (SPÜLEN) ausgeben, ziehen Sie den Dosierhebel langsam. Öffnen Sie die Düse nicht vollständig, um ein Überlaufen zu vermeiden, es sei denn, die Ausgabe erfolgt in ein großes Gefäß.
- Wenn Sie die Voreinstellung für Milkshake (Milchshake) verwenden, gießen Sie den Inhalt innerhalb von 30 Minuten nach Ende der Voreinstellung aus, um ein zu starkes Schäumen zu vermeiden.
- Füllen Sie das Gerät bis zur Max Fill (Maximale Füll-)Markierung (3.310 ml) und stellen Sie sicher, dass der Dosierhebel für eine maximale Dosierung vollständig ausgefahren ist.
- Sie können das Gerät bis zu 12 Stunden in Betrieb halten.
- Wenn Sie Flüssigkeit über die Funktion RINSE (SPÜLEN) ausgeben, ziehen Sie den Dosierhebel langsam. Öffnen Sie die Düse nicht vollständig, um ein Überlaufen zu vermeiden, es sei denn, die Ausgabe erfolgt in ein großes Gefäß.

**Mindestfüllmenge = 710 ml Maximale Füllmenge = 3.310 ml**

**Dieses Gerät ist KEIN Mixer.**

Verarbeiten Sie **KEINE** festen Eisblöcke oder Eiswürfel.

Machen Sie **KEINE** Smoothies und verarbeiten Sie keine harten, losen Zutaten.

Mixen oder zerkleinern Sie **NUR** flüssige Zutaten.

## DIE NINJA SLUSHI MAX SLUSH-EISMASCHINE FÜR GEFRORENE GETRÄNKE VERWENDEN

**WICHTIG:** Lesen Sie alle Warnhinweise am Anfang dieser Bedienungsanleitung, bevor Sie fortfahren.

### HINWEIS:

- Für die Verwendung des Geräts ist eine Mindestfüllmenge von 710 ml erforderlich.
- Maximal 3,310 ml Fassungsvermögen für Flüssigkeiten.
- **KEINE** heißen, gefrorenen oder festen Zutaten wie Obst, Eiscreme oder gefrorenes Obst hinzufügen.
- **KEINE** heißen Zutaten hinzufügen.

- 1 Stellen Sie sicher, dass alle Teile vollständig gereinigt sind und die Motorbasis auf einer ebenen, festen Oberfläche steht.
- 2 Setzen Sie den Auffangbehälter für Kondenswasser unter dem Verdampfer ein, indem Sie ihn in die Schienenrillen schieben.

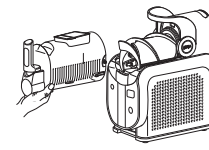
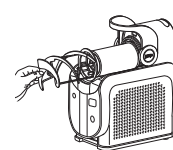
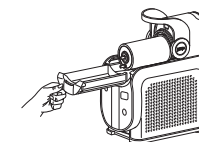

- 3 Setzen Sie die Schnecke ein, indem Sie sie über den Verdampfer schieben und drehen, bis sie auf dem Stift sitzt.
- 4 Das Gefäß mit dem Bügelgriff oben über die installierte Schnecke und den Verdampfer schieben.

- 5 Sichern Sie das Gefäß, indem Sie den Bügelgriff herunterdrücken, um das Gefäß zu arretieren.
- 6 Setzen Sie die Tropfschale vor der Motorbasis ein, bis sie einrastet.

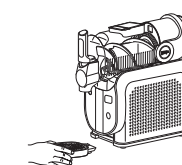
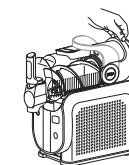

**HINWEIS:** Stellen Sie sicher, dass das Gerät vor der ersten Verwendung mindestens 2 Stunden aufrecht auf der Arbeitsplatte gestanden hat, damit das Kältemittel im Kondensator optimal und sicher einsinken kann.

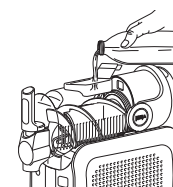

- 7 Stecken Sie das Gerät ein.
- 8 Öffnen Sie den Deckel oben auf dem Gefäß.
- 9 Füllen Sie die Flüssigkeit(en) oder die gemixten Zutaten durch die Easy-Fill-Öffnung ein und schließen Sie den Deckel. Um Leckagen und Verschüttungen zu vermeiden, vergewissern Sie sich, dass das Gefäß arretiert ist, bevor Sie Flüssigkeit hinzufügen.
- 10 Drücken Sie die Ein/Aus-Taste zum Einschalten des Geräts.



- 11 Wählen Sie die gewünschte Voreinstellung.
- 12 Wenn **SLUSHASSIST (SLUSHASSIST)** ausgewählt ist, leuchten alle LEDs blau. Auf der oberen rechten Ecke des Bedienfelds erscheinen „**SLUSHASSIST (SLUSHASSIST)**“ und „**SENSING (ERFASSEN)**“. Der Temperaturregler dreht sich beim Erfassen im Uhrzeigersinn, solange das Gerät die für das Endergebnis erforderliche Temperatur bestimmt. Die ermittelte Temperatur wird durch eine konstant leuchtende LED in den Temperatureinstellungen angezeigt.

Wenn eine Voreinstellung ausgewählt ist, wird die Temperatur automatisch auf die vorbestimmte Temperatur eingestellt, und die Slush-Herstellung beginnt.

## VERWENDUNG DER NINJA SLUSHI MAX SLUSH-EISMASCHINE FÜR GEFRORENE GETRÄNKE - FORTS.

### HINWEIS:

- Die LED-Anzeige für die Temperaturregelung blinkt während des Einfrierens des Eisgetränks auf das eingestellte Temperaturniveau. Sobald das Eisgetränk die gewünschte Temperatur erreicht hat, leuchten die LEDs durchgehend, das Gerät piept und auf dem Bedienfeld erscheint „ENJOY“ (BEREIT ZUM GENIESSEN). Das Gerät läuft weiter, um das Eisgetränk auf der idealen Temperatur und stets bereit zum Ausschicken zu halten.
- Die Getränkezubereitung kann je nach Zutaten, Menge und Ausgangstemperatur zwischen 15 und 60 Minuten dauern.
- Gefrorene Zutaten schmecken süßer. Befürchten Sie, dass Ihr Getränk zu süß werden könnte? Keine Sorge, es schmeckt nicht mehr so süß, nachdem Sie es eingefroren und zu einem Eisgetränk verarbeitet haben.

13 Wenn das Eisgetränk seine Temperatur erreicht hat, piept das Gerät, die LEDs leuchten konstant und es erscheint „ENJOY“ (BEREIT ZUM GENIESSEN).

14 Stellen Sie einen Becher auf die Tropfschale unter dem Griff.

15 Ziehen Sie langsam am Griff, um Ihr Slush-Getränk zu dosieren. Zum Anhalten den Griff wieder loslassen.

16 Genießen Sie Ihre neueste Eisgetränk-Kreation.

17 Das Gerät kann bis zu 12 Stunden lang betrieben werden.

**HINWEIS:** Schalten Sie die Voreinstellung **NICHT** aus, bevor das gesamte Eisgetränk ausgeschenkt wurde.

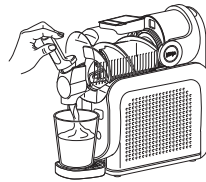

## REINIGUNG UND PFLEGE

### DER SPÜLZYKLUS

**HINWEIS:** Spülflüssigkeiten laufen schnell aus dem Ausguss des Gefäßes. Verwenden Sie eine große Tasse oder Schüssel, um die Flüssigkeit aufzufangen.

Bei diesem Zyklus wird das Gerät ohne Kühlung gespült. Nach Verwendung des Spülzyklus alle Teile von Hand, um das Gerät nach jeder Nutzung gründlich zu reinigen.

- 1 Verbleibendes Eisgetränk ablassen.
- 2 Die aktuelle Voreinstellung beenden. Drücken Sie die Taste RINSE (SPÜLEN).
- 3 Füllen Sie heißes Wasser bis zur MAX FILL (MAXIMALE FÜLL-)Markierung des Gefäßes (3.310 ml) ein.
- 4 Lassen Sie das Wasser sofort nach diesem Vorgang vom Gerät ab und wiederholen Sie den Vorgang bei Bedarf mit sauberem Wasser, bis dieses klar ist.
- 5 Stoppen Sie den Spülzyklus, indem Sie erneut die Taste RINSE (DURCHSPÜLEN) drücken und lassen Sie den Deckel des Gefäßes zum Trocknen an der Luft offen.
- 6 Drücken Sie die Ein/Aus-Taste zum Einschalten des Geräts.

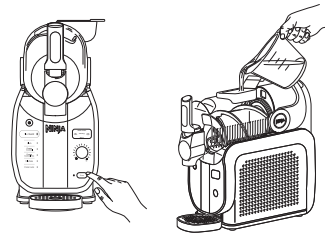

**HINWEIS:** Wenn nötig, wiederholen Sie den Vorgang, bis die Reste des Eisgetränks vom Verdampfer abgespült ist.

## REINIGUNG UND PFLEGE - FORTS.

### AUSBAU UND REINIGUNG

Für optimale Ergebnisse lassen Sie einen Spülvorgang laufen, bevor Sie alle Teile ausbauen und reinigen.

- 1 Entriegeln Sie den Bügelgriff, indem Sie ihn nach vorn ziehen und entfernen Sie das Gefäß, indem Sie es vorsichtig vom Gerät herunterziehen. Achten Sie darauf, dass das Gefäß nach unten gekippt ist, damit verbleibende Flüssigkeit nicht zurück in das Gefäß laufen kann. Anschließend beiseitestellen.
- 2 Nehmen Sie die Schnecke vom Verdampfer ab. Anschließend beiseitestellen.

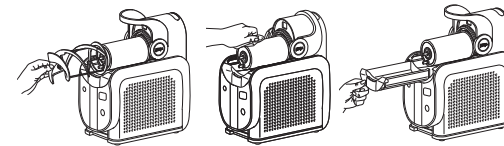
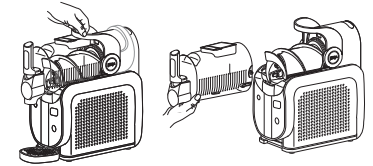

- 3 Wischen Sie den Verdampfer mit einem desinfizierten oder warmen, feuchten Tuch ab.
- 4 Schieben Sie den Auffangbehälter für Kondenswasser vorsichtig aus dem Gerät, da sich darin noch Flüssigkeitsrückstände befinden könnten. Anschließend beiseitestellen.
- 5 Wischen Sie das Gerät unter dem Verdampfer mit einem desinfizierten oder warmen, feuchten Tuch ab.
- 6 Wenn nötig, entfernen Sie die Tropfschale und/oder die Abdeckung des Ausgusses.

**HINWEIS:** Für eine einfache Reinigung kann die Tropfschale abgenommen werden.

- 7 Reinigen Sie alle Einzelteile in warmem Seifenwasser von Hand. Bei Bedarf wiederholen, bis alle Teile vollständig sauber sind.
- 8 Wischen Sie die Motorbasis mit einem desinfizierten oder warmen, feuchten Tuch ab.
- 9 Lassen Sie alle Einzelteile gründlich trocknen, bevor Sie das Gerät wieder zusammensetzen oder verstauen.

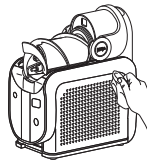

### AUFBEWAHRUNG

Wickeln Sie das Kabel **NICHT** um die Unterseite der Motorbasis. Verstauen Sie das Gerät stehend und lagern Sie alle Teile zusammengesetzt. Hängen Sie die Tropfschale zur Aufbewahrung an der linken Seite des Geräts ein. Wenn Sie das Gerät bewegen möchten, heben Sie es an der Unterseite der Motorbasis an. Bewahren Sie in dem Gefäß **KEINE** Zutaten auf.

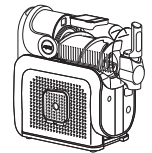

### DEN MOTOR ZURÜCKSETZEN

Dieses Gerät verfügt über ein einzigartiges Sicherheitssystem, das Schäden am Motor und Antriebssystem verhindert, sollten Sie Ihr Gerät versehentlich überlasten. Falls das Gerät überlastet ist, stoppt der Motor vorübergehend. Wenn das passiert, befolgen Sie das unten beschriebene Verfahren zum Zurücksetzen des Gerätes.

- 1 Schalten Sie das Gerät aus und ziehen Sie den Netzstecker des Geräts aus der Steckdose.
- 2 Lassen Sie das Gerät circa 15 Minuten abkühlen.
- 3 Entfernen Sie alle Einzelteile und das Zubehör. Vergewissern Sie sich, dass die Schnecke nicht durch Zutaten blockiert wird.

**WICHTIG:** Achten Sie darauf, dass das maximale Fassungsvermögen nicht überschritten wird. Dies ist der häufigste Grund für eine Überlastung des Gerätes.

Verarbeiten Sie **KEINE** festen Eisblöcke oder Eiswürfel. Machen Sie **KEINE** Smoothies und verarbeiten Sie keine harten, losen Zutaten.

Wenn Ihr Gerät repariert werden muss, kontaktieren Sie bitte die Kundendienst-Helpline unter +49 800 000 9063. Damit wir Ihnen besser helfen können, registrieren Sie Ihr Produkt bitte online unter [registryourninja.eu](http://registryourninja.eu) und halten Sie das Produkt bei Ihrem Anruf zur Hand.

Zusätzliche Teile und Zubehör können Sie unter [ninjakitchen.eu](http://ninjakitchen.eu) bestellen.

## PRODUKTREGISTRIERUNG

Bitte besuchen Sie [registryourninja.eu](http://registryourninja.eu), um Ihr neues Ninja Produkt innerhalb von zehn (10) Tagen nach dem Kauf zu registrieren. Sie werden gebeten, uns den Namen des Geschäfts, das Kaufdatum, die Modellnummer sowie Ihren Namen und Ihre Anschrift mitzuteilen.

Die Registrierung ermöglicht es uns, Sie im unwahrscheinlichen Fall einer Mitteilung zur Produktsicherheit zu kontaktieren. Durch die Registrierung erkennen Sie an, dass Sie die Anweisungen und Warnhinweise in der beigelegten Bedienungsanleitung gelesen und verstanden haben.

## ANLEITUNG ZUR FEHLERDIAGNOSE UND -BEHEBUNG

**⚠️ WARNHINWEIS:** Um Stromschläge oder unbeabsichtigtes Einschalten zu vermeiden, schalten Sie die Stromversorgung ab und ziehen Sie den Netzstecker des Gerätes, bevor Sie mit der Fehlerdiagnose und -behebung beginnen.

**Das Gerät lässt sich für die Aufbewahrung nur schwer von der Arbeitsfläche lösen.**

- Führen Sie bitte Ihre Hände unter die beiden Seiten der Motorbasis, heben Sie diese vorsichtig an und ziehen Sie sie zu sich.

**Kann ich gefrorenes Obst oder Eis hinzufügen?**

- Nein. Fügen Sie bei der Verwendung dieses Geräts **KEINE** gefrorenen Zutaten oder Eis hinzu.

**Warnmeldung Gefäß nicht installiert: Wenn das Gefäß nicht korrekt installiert ist, wird dies vom Gerät erkannt und eine Warnmeldung ausgegeben. Alle LEDs der Voreinstellungen blinken.**

- Um Leckagen und Verschüttungen zu vermeiden, stellen Sie sicher, dass das Gefäß leer ist, bevor Sie es auf der Motorbasis montieren oder von ihr abnehmen. Schieben Sie das Gefäß mit dem Bügelgriff oben über die installierte Schnecke und den Verdampfer.
- Sichern Sie das Gefäß, indem Sie den Bügelgriff herunterdrücken, um das Gefäß zu arretieren.
- Drücken Sie die Ein/Aus-Taste, um das Gerät einzuschalten. Die LEDs der Voreinstellungen leuchten auf, um anzuzeigen, dass das Gerät betriebsbereit ist.

**Warnmeldung bei zu wenig Zucker: Wenn der Zuckergehalt des Getränks zu niedrig ist, wird dies vom Gerät erkannt und eine Warnmeldung ausgegeben. Die LED „ADD SUGAR“ (ZUCKER HINZUFÜGEN) leuchtet oben rechts auf dem Bedienfeld auf. Das Gerät piept 15 Minuten lang jede Minute.**

- Überprüfen Sie den Zuckergehalt Ihres Rezepts, um sicherzustellen, dass es mindestens 4,5 % Zucker enthält.
- Wenn Sie ein Fertiggetränk verwenden, überprüfen Sie die Inhaltsstoffe und vergewissern Sie sich, dass der Zuckergehalt mindestens 4,5 % beträgt und dass das Getränk keine künstlichen Süßungsmittel enthält. Für weitere Details beachten Sie bitte den Abschnitt „Erforderlicher Zuckergehalt“.
- Wenn ein Getränk die Mindestanforderungen an den Gesamtzuckergehalt nicht erfüllt, fügen Sie pro Portion (230 ml) 2 Esslöffel aromatisierten Sirup, Saft, Zucker, Dattelsirup, Kokosblütenzucker, Ahornsirup, Agavendicksaft, einfachen Sirup oder Honig hinzu.
- Drücken Sie das Programm erneut, um den Fehler zu löschen und den Slush-Vorgang fortzusetzen.

**Warnmeldung bei zu hohem Alkohol-/Zuckergehalt: Wenn der Alkohol- und Zuckergehalt des Getränks zu hoch ist, wird dies vom Gerät erkannt und eine Warnmeldung ausgegeben. In der oberen rechten Ecke des Bedienfelds leuchtet die LED „ADD WATER“ (WASSER HINZUFÜGEN) auf. Das Gerät piept 15 Minuten lang jede Minute.**

- Wenn Sie **FROZEN COCKTAIL (GEFRORENER COCKTAIL)** verwenden, überprüfen Sie den Alkoholgehalt in Ihrem Rezept, um sicherzustellen, dass es zwischen **2,8 und 15% Alkohol** enthält, oder verwenden Sie **SLUSHASSIST (SLUSHASSIST)**. Wenn Sie **FROZEN COCKTAIL MAX (GEFRORENER COCKTAIL MAX)** verwenden, überprüfen Sie den Alkoholgehalt in Ihrem Rezept, um sicherzustellen, dass es zwischen **15 % und 20 % Alkohol** enthält, oder verwenden Sie **SLUSHASSIST (SLUSHASSIST)**.
- Bei Verwendung von höherprozentigen Alkoholgetränken/Spirituosen (35 % oder mehr) nehmen Sie pro 710 ml Gesamtmenge des Rezepts 120 ml. Für weitere Details beachten Sie bitte den Abschnitt „Richtlinien zum Alkoholgehalt“.
- Wenn ein Getränk die maximale Alkoholmenge übersteigt, pro Portion (230 ml) 3 Esslöffel Wasser hinzufügen, um den Zutatenmix zu verdünnen.
- **Drücken Sie das Programm erneut, um den Fehler zu löschen und den Slush-Vorgang fortzusetzen.**

**Warnmeldung Motorstillstand: Wenn der Motor während des Betriebs zum Stillstand kommt, wird dies vom Gerät erkannt und eine Warnmeldung ausgegeben. Alle LEDs der Temperaturregelung blinken und das Gerät piept 15 Minuten lang jede Minute.**

- Dieses Gerät verfügt über ein einzigartiges Sicherheitssystem, das Schäden am Motor und Antriebssystem verhindert, sollten Sie Ihr Gerät versehentlich überlasten. Falls das Gerät überlastet ist, stoppt der Motor vorübergehend.
- Schalten Sie das Gerät aus und ziehen Sie den Netzstecker des Geräts aus der Steckdose.
- Lassen Sie das Gerät circa 15 Minuten abkühlen.
- Stecken Sie das Gerät wieder ein und wählen Sie eine Voreinstellung, um den Vorgang fortzusetzen.
- Zeigt das Gerät noch immer einen Fehler? Entfernen Sie in diesem Fall vorsichtig alle Teile und Zubehör, ohne Slush zu verschütten. Vergewissern Sie sich, dass die Schnecke nicht durch Zutaten blockiert wird.
- Schließen Sie das Gerät wieder an und bauen Sie alle Teile zusammen, um das Gerät wieder zu verwenden.
- Wenn die Schnecke stoppt und das Gerät „SENSING“ (ERKENNEN) anzeigt, lassen Sie das Gerät den Vorgang abschließen und greifen Sie nicht ein. Das Gerät reguliert sich nach diesem Vorgang selbstständig.

**Warnmeldung Geräteausfall: Ein Geräteausfall wird vom Gerät erkannt und eine Warnmeldung ausgegeben. Alle LEDs der Temperaturregelung blinken abwechselnd und das Gerät piept 15 Minuten lang jede volle Minute.**

- Sollte das Gerät zu Boden fallen, kontaktieren Sie unsere Kundendienst-Helpline unter +49 800 000 9063.

**Warnmeldung bei Schiefstellung des Geräts: Wenn das Gerät während des Gebrauchs schief steht, wird dies vom Gerät erkannt und eine Warnmeldung ausgegeben. Die jeweils fünf oberen und unteren LEDs der Temperaturregelung blinken abwechselnd und das Gerät piept 15 Minuten lang jede volle Minute.**

- Stellen Sie das Gerät aufrecht und lassen Sie es vor der Verwendung mindestens 2 Stunden stehen.

**Die Ninja Garantie**

Wenn ein Verbraucher ein Produkt in Deutschland kauft, erhält er automatisch Rechte hinsichtlich der Produktqualität („gesetzliche Rechte“). Sie können Ihre gesetzlichen Rechte gegenüber Ihrem Händler geltend machen, einschließlich Ninja, wenn Sie Ihr Ninja Küchengerät bei ninjakitchen.eu gekauft haben. Allerdings haben wir von Ninja so großes Vertrauen in die Qualität unserer Produkte, dass wir dem Produkteigentümer eine zusätzliche Herstellergarantie für kostenlose Teile und Arbeitszeit von bis zu zwei Jahren geben.

Die Garantie spielt dabei eine wichtige Rolle und spiegelt wider, wie viel Vertrauen der Hersteller in sein Produkt und die Herstellungsqualität hat.

Ihre gesetzlichen Rechte als Käufer bleiben von der Herstellergarantie unberührt.

**Wie lang ist die Garantiezeit für neue Ninja Geräte?**

Unsere Herstellergarantie gilt standardmäßig ein Jahr ab dem Kaufdatum, oder zwei Jahre, wenn Sie Ihren Kauf innerhalb von 28 Tagen bei uns registrieren.

**Wie registriere ich meine Ninja Garantie?**

Wenn Sie Ihr Ninja Küchengerät direkt bei ninjakitchen.eu gekauft haben, wird Ihre Garantie automatisch registriert. Wenn Sie das Gerät woanders in Deutschland gekauft haben, können Sie Ihre Garantie innerhalb von 28 Tagen nach dem Kauf online registrieren.

- Um sich online zu registrieren, besuchen Sie bitte [registeryourninja.eu](https://registeryourninja.eu) oder scannen Sie den QR-Code in Ihrer Bedienungsanleitung.
- Notieren Sie sich das Datum, an dem Sie das Gerät gekauft haben.

**WICHTIG:**

- **Bewahren Sie Ihren Kaufbeleg auf**, wenn Sie Ihr Ninja Küchengerät an anderer Stelle als ninjakitchen.eu gekauft haben. Sie benötigen ihn, wenn Sie Ansprüche aus Ihrer Garantie geltend machen.
- Die kostenlose Ninja Garantie gilt nur in Deutschland.

**Welche Vorteile habe ich von der Registrierung meiner kostenlosen Ninja Garantie?**

Wenn Sie Ihre Garantie registrieren, erhalten Sie ein zusätzliches Jahr Garantieabdeckung. Wir haben dann auch alle wichtigen Daten bereits zur Hand, falls wir mit Ihnen in Kontakt treten müssen. Wenn Sie ferner zustimmen, Mitteilungen von uns zu erhalten, können Sie auch Tipps und Ratschläge erhalten, wie Sie das Beste aus Ihrem Ninja-Küchengerät herausholen, sowie aktuelle Infos zu neuen Technologien und Produkten von Ninja.

**Was wird von der kostenlosen Ninja Garantie abgedeckt?**

Reparatur oder Ersatz Ihres Ninja Geräts (nach Ermessen von Ninja), einschließlich aller Teile und der Arbeitszeit.

Was wird von der kostenlosen Ninja Garantie nicht abgedeckt?

- Normaler Verschleiß.
- Versehentliche Beschädigungen oder Mängel, verursacht durch fahrlässigen Gebrauch oder nachlässige Pflege, Fehlbedienung, Vernachlässigung, achtlose oder unsachgemäße Handhabung des Ninja Küchengeräts, die nicht in Übereinstimmung mit den Anweisungen in der mitgelieferten Bedienungsanleitung von Ninja zu Ihrem Gerät erfolgt.
- Schäden durch den Gebrauch des Ninja Küchengeräts für andere als normale Haushaltszwecke.
- Schäden durch den Gebrauch von Teilen, die nicht gemäß den Anweisungen in der Bedienungsanleitung montiert oder installiert wurden.
- Schäden, die aus der Verwendung von Teilen und Zubehörteilen resultieren, die keine Ninja Originalteile sind.
- Fehlerhafte Installation (außer, wenn die Installation von Ninja durchgeführt wurde).
- Reparaturen oder Änderungen, die nicht von Ninja und dessen Handelsvertretern oder Vertragshändlern, sondern von Dritten durchgeführt wurden.

**Wie kann ich im Rahmen der kostenlosen Ninja Garantie Ansprüche geltend machen?**

Kontaktieren Sie unsere Kundendienst-Helpline unter +49 800 000 9063. Die Servicezeiten finden Sie auf unserer Website unter „Kontaktieren Sie uns“. Der Anruf ist kostenlos und Sie werden sofort zu einem Mitarbeiter von Ninja durchgestellt. Sie erhalten auch Online-Unterstützung unter [support.ninjakitchen.de/hc/de](https://support.ninjakitchen.de/hc/de). Der Mitarbeiter von Ninja wird einige Möglichkeiten der Fehlerdiagnose und -behebung mit Ihnen durchgehen. Wenn wir zu dem Schluss kommen, dass ein Teil nicht mehr funktioniert, schicken wir Ihnen ein Ersatzteil oder ein Rücksendetikett, damit Sie uns das defekte Teil kostenfrei zuschicken können. Wenn Sie uns das defekte Produkt zugeschickt haben, schicken wir Ihnen einen Ersatz.

Bitte denken Sie daran, dass der Artikel verpackt sein muss, wenn Sie ihn an uns zurückschicken. Sie können jede geeignete Verpackung verwenden, es muss nicht die Originalverpackung sein.

**Wo kann ich Originalersatzteile und Originalzubehör von Ninja kaufen?**

Ersatzteile und Zubehör von Ninja werden von denselben Ingenieuren entwickelt, die auch Ihr Küchengerät von Ninja entwickelt haben. Die vollständige Palette der Ersatz- und Zubehörteile von Ninja für alle Ninja Geräte finden Sie unter [www.ninjakitchen.eu](https://www.ninjakitchen.eu). Bitte beachten Sie, dass Ihre Garantie möglicherweise keine Schäden abdeckt, die durch Ersatzteile verursacht wurden, die keine Originalkomponenten von Ninja sind.

**MERCI**  
d'avoir acheté le Ninja Slushi MAX



### ENREGISTREMENT DE VOTRE ACHAT

 registryourninja.eu

 Scannez le QR code avec un appareil mobile

### INFORMATIONS À NOTER

Numéro de modèle : \_\_\_\_\_

Numéro de série : \_\_\_\_\_

Date d'achat : \_\_\_\_\_  
(Conserver le reçu)

Magasin d'achat : \_\_\_\_\_

### CARACTÉRISTIQUES TECHNIQUES

Tension : 220-240 V, 50 Hz

Puissance : 440 watts

La consommation électrique en mode arrêt est de 0,0 W.





**CONSEIL :** vous trouverez les numéros de modèle et de série sur l'étiquette du QR code située à l'arrière de l'appareil, au niveau du cordon d'alimentation.



Ce symbole indique que cet appareil ne doit pas être jeté avec les ordures ménagères. Afin de prévenir une éventuelle nocivité pour l'environnement ou la santé résultant de la mise au rebut non conforme des déchets, recyclez l'appareil de manière responsable pour favoriser la réutilisation durable des matériaux. Pour renvoyer votre appareil usagé, utilisez les systèmes de retour et de collecte, ou contactez le détaillant auprès duquel cet appareil a été acheté. Il pourra procéder au recyclage de cet appareil dans le respect de l'environnement.

# CONSIGNES DE SÉCURITÉ IMPORTANTES

LIRE ATTENTIVEMENT TOUTES LES CONSIGNES AVANT UTILISATION  
APPAREIL DESTINÉ UNIQUEMENT À UN USAGE DOMESTIQUE

	Lire attentivement la notice d'utilisation et de fonctionnement.
	Indique un risque de blessure grave ou fatale, ou de dommage matériel important en cas de non-respect de la mise en garde représentée par ce symbole.
	Matériau combustible. L'appareil peut exploser s'il est chauffé. (Indiqué par un symbole de flamme sur fond blanc, entouré d'un losange rouge.)
	Matériau inflammable. (Indiqué par un symbole de flamme sur fond jaune, entouré d'un triangle noir.)
	Appareil réservé à un usage domestique et en intérieur.
Lors de l'utilisation d'un appareil électrique, il est important de toujours prendre quelques précautions de sécurité simples, dont les suivantes :	

**⚠ DANGER :** risque d'incendie ou d'explosion. Utilisation d'un réfrigérant inflammable. NE PAS percer les tuyaux de réfrigérant. Éliminer le produit de manière appropriée, conformément aux réglementations fédérales ou locales applicables relatives aux réfrigérants inflammables.

**⚠ AVERTISSEMENT :** afin de réduire le risque de blessure, d'incendie, de choc électrique ou de dommages matériels, les consignes de sécurité de base doivent toujours être respectées, notamment les avertissements numérotés ci-dessous et les consignes qui les suivent. NE PAS utiliser cet appareil à des fins autres que celles prévues.

- 1 Lire la notice d'utilisation complète avant d'utiliser l'appareil et ses accessoires.
- 2 Observer et suivre attentivement toutes les mises en garde et consignes. Cet appareil contient des raccordements électriques et des pièces mobiles pouvant exposer l'utilisateur à des risques.
- 3 Faire l'inventaire de tout le contenu pour s'assurer d'avoir toutes les pièces nécessaires pour faire fonctionner l'appareil correctement et en toute sécurité.
- 4 **ÉTEINDRE** l'appareil et le débrancher lorsqu'il n'est pas utilisé, avant le montage ou le démontage de pièces, et avant le nettoyage. Pour le débrancher, saisir la prise de courant par sa partie principale et la sortir de la prise. **NE JAMAIS** débrancher en tirant sur le cordon d'alimentation flexible.
- 5 Avant utilisation, laver toutes les pièces qui peuvent entrer en contact avec des aliments. Suivre les consignes de lavage figurant dans la présente notice d'utilisation.
- 6 **NE PAS** utiliser un appareil dont le cordon ou la prise de courant est endommagé(e) ou après un dysfonctionnement de l'appareil, sa chute ou sa détérioration de quelque manière que ce soit. Cet appareil ne comporte pas de pièces réparables par l'utilisateur. S'il est endommagé, contacter SharkNinja pour obtenir de l'aide.
- 7 Cet appareil possède des marquages importants sur la prise de courant. Le câble d'alimentation ne peut être remplacé. S'il est endommagé, contacter SharkNinja pour obtenir de l'aide.
- 8 Les rallonges **NE** doivent **PAS** être utilisées avec cet appareil.
- 9 Pour éviter tout risque de choc électrique, **NE PAS** mettre l'appareil sous l'eau et éloigner le cordon d'alimentation de tout liquide.
- 10 **NE PAS** laisser le cordon pendre sur le bord d'une table ou d'un plan de travail. Le cordon pourrait se coincer et faire tomber l'appareil de la surface de travail.
- 11 **NE PAS** laisser l'appareil ou le cordon entrer en contact avec des surfaces chaudes, notamment les plaques de cuisson et autres appareils de chauffage.
- 12 **TOUJOURS** utiliser l'appareil sur une surface sèche et plane.
- 13 **NE PAS** laisser les enfants utiliser l'appareil ou jouer avec. Redoubler de vigilance en cas d'utilisation de l'appareil à proximité d'enfants.
- 14 Cet appareil n'est **PAS** conçu pour être utilisé par des personnes (y compris des enfants) dont les capacités mentales, sensorielles ou physiques sont réduites, ou présentant un manque d'expérience et de connaissances, à moins d'être sous la surveillance ou d'avoir reçu des consignes d'utilisation de l'appareil de la personne responsable de leur sécurité. Les enfants doivent être surveillés afin qu'ils ne jouent pas avec l'appareil.

## CONSERVER CETTE NOTICE D'UTILISATION EN LIEU SÛR

# CONSIGNES DE SÉCURITÉ IMPORTANTES

LIRE ATTENTIVEMENT TOUTES LES CONSIGNES AVANT UTILISATION  
APPAREIL DESTINÉ UNIQUEMENT À UN USAGE DOMESTIQUE

- 15 Utiliser **UNIQUEMENT** les pièces et accessoires fournis avec le produit ou recommandés par SharkNinja. L'utilisation d'accessoires non recommandés ou non vendus par SharkNinja peut entraîner des risques d'incendie, de choc électrique ou de blessures.
- 16 Lors du remplissage et de l'utilisation, garder les mains, les cheveux et les vêtements à distance du contenant.
- 17 Lors de l'utilisation et de la manipulation de l'appareil, éviter tout contact avec les pièces mobiles.
- 18 **NE PAS** mettre au four à micro-ondes les contenants ou les accessoires fournis avec l'appareil.
- 19 **NE PAS** utiliser d'appareils mécaniques ou tout autre dispositif dans le but d'accélérer le processus de décongélation, autres que ceux recommandés par le fabricant.
- 20 **NE PAS** endommager le circuit de refroidissement. Cet avertissement ne s'applique qu'aux appareils dotés de circuits de refroidissement qui sont accessibles par l'utilisateur.
- 21 **NE PAS** utiliser d'appareils électriques à l'intérieur des compartiments de l'appareil destinés au stockage d'aliments, à moins qu'ils ne soient recommandés par le fabricant.
- 22 **NE PAS** ajouter de fruits ou légumes surgelés, ni de glaçons dans l'appareil.
- 23 **NE PAS** ajouter d'aliments chauds dans l'appareil.
- 24 **NE PAS** immerger la base motorisée ou le panneau de commande dans l'eau ou d'autres liquides.
- 25 **NE PAS** remplir le récipient au-delà de la ligne MAX FILL (REMPLISSAGE MAXIMAL).
- 26 **NE JAMAIS** laisser l'appareil sans surveillance pendant son utilisation.
- 27 Avant utilisation, s'assurer que tous les ustensiles sont retirés des contenants. Des ustensiles oubliés pourraient briser les contenants et entraîner des blessures et des dommages matériels.
- 28 **NE PAS** transporter l'appareil par l'anse. Porter l'appareil en le tenant fermement par les deux côtés, sous la base motorisée.
- 29 **NE PAS** brasser des ingrédients durs ou en vrac, ni des glaçons. Cet appareil n'est pas conçu pour brasser des morceaux de fruits surgelés en vrac, un bloc de glace ou des glaçons.
- 30 **TOUJOURS** garder l'appareil à la verticale.
- 31 Une fois l'appareil sorti de son emballage, le laisser à la verticale pendant au moins deux heures avant la première utilisation, afin de permettre aux huiles réfrigérantes de pénétrer dans le système de climatisation pour un fonctionnement optimal.
- 32 Le cordon d'alimentation ne peut pas être remplacé. Si le cordon est endommagé, l'appareil doit être mis au rebut.
- 33 Laisser l'arrière et les côtés de l'appareil dégagés pour que le compresseur fonctionne correctement et ne surchauffe pas.
- 34 **NE PAS** endommager le circuit de refroidissement. Cet avertissement ne s'applique qu'aux appareils dont les circuits de refroidissement sont accessibles à l'utilisateur.
- 35 Lors de son utilisation, s'assurer que l'appareil est éloigné de 10 cm du mur sur les côtés et à l'arrière.
- 36 Lors du positionnement de l'appareil, veiller à ce que le cordon d'alimentation ne soit pas coincé ou endommagé.
- 37 **NE PAS** placer de prises de courant multiples ou de blocs d'alimentation portables à l'arrière de l'appareil.
- 38 Mettre l'interrupteur d'alimentation mécanique en position Arrêt après la fonction principale (fonction active).

## CONSERVER CETTE NOTICE D'UTILISATION EN LIEU SÛR

## PIÈCES

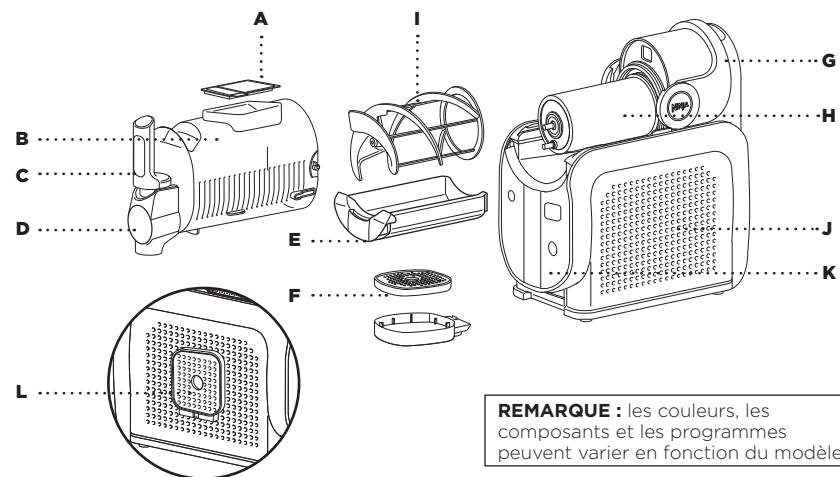

- |  |  |
|--|--|
| <b>A</b> Ouverture et couvercle remplissage facile | <b>G</b> Anse  |
| <b>B</b> Récipient*                                | <b>H</b> Évaporateur (fixé à la base motorisée)                              |
| <b>C</b> Poignée ergonomique                       | <b>I</b> Agitateur   |
| <b>D</b> Bec verseur avec cache amovible           | <b>J</b> Base motorisée  |
| <b>E</b> Collecteur de condensation                | <b>K</b> Panneau de commande   |
| <b>F</b> Plateau d'égouttage en 2 parties          | <b>L</b> Rangement du plateau d'égouttage (côté gauche de la base motorisée) |

\* Contenance minimale de liquide de 710 ml. Contenance maximale de liquide de 3,31 l.

Pour découvrir d'excellentes recettes, consultez [ninjakitchen.eu](http://ninjakitchen.eu).

## AVANT LA PREMIÈRE UTILISATION

**IMPORTANT :** lisez attentivement tous les avertissements au début de cette Notice d'utilisation avant de continuer.

- 1 Retirez tous les emballages de l'appareil.
- 2 Lavez toutes les pièces à l'eau chaude savonneuse.
- 3 Rincez soigneusement toutes les pièces et séchez-les à l'air libre.
- 4 Essuyez le panneau de commande, la base motorisée et l'évaporateur avec un chiffon doux. Laissez sécher complètement avant utilisation.
- 5 **Si l'appareil n'était pas en position verticale avant son utilisation, placez-le sur le plan de travail pendant au moins 2 heures avant de le faire fonctionner. Cela permet au réfrigérant de pénétrer dans le condenseur afin de garantir le fonctionnement sûr et optimal de l'appareil.**

## UTILISATION DU PANNEAU DE COMMANDE

### MARCHE/ARRÊT

- Appuyez pour allumer et éteindre l'appareil.

### RINSE CYCLE (CYCLE DE RINÇAGE)

- Ce cycle brasse sans refroidissement pour rincer l'appareil.

### PROGRAMME SLUSHASSIST (SLUSHASSIST)

- Programme unique qui détecte les combinaisons d'ingrédients, ajuste automatiquement les réglages et produit un granité optimal à tous les coups. Parfait pour réaliser des créations sans mesure à la maison.
- Lorsque **SLUSHASSIST (SLUSHASSIST)** est sélectionné, les voyants associés s'allument en BLEU. L'écran supérieur droit du panneau de commande indique « **SENSING** » (**DÉTECTION**) pendant environ 10 à 15 minutes, le temps de calculer la température idéale pour une texture de granité. Les voyants de contrôle de la température tournent dans le sens des aiguilles d'une montre pendant la détection.
- Lorsque « **SENSING** » (**DÉTECTION**) a déterminé la température parfaite pour une texture de granité, le bouton de réglage affiche la température réglée et la préparation se poursuit. Ajustez les paramètres de température une fois la phase « **SENSING** » (**DÉTECTION**) terminée, si vous le souhaitez.

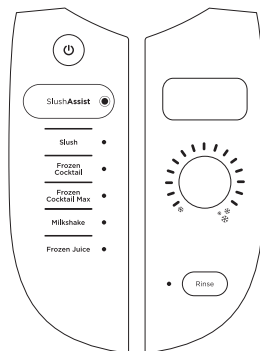

### PROGRAMMES PRÉRÉGLÉS

- 5 programmes préréglés pour des températures préprogrammées. Ajustez la température à tout moment à l'aide du bouton de réglage de la température, si nécessaire.

### RÉGLAGE DU CONTRÔLE DE LA TEMPÉRATURE

- Le bouton de réglage de contrôle de la température affiche les températures allant du froid (à gauche) au plus froid (à droite). Après avoir sélectionné un programme préréglé, la température cible sur le bouton de réglage devient fixe et la plage gauche de voyants sur le bouton de réglage clignote. Lorsque chaque température est atteinte, les voyants deviennent fixes. Votre granité est terminé lorsque tous les voyants de la plage sont fixes et que « **ENJOY** » (**SAVOUREZ**) s'affiche en haut à droite du panneau de commande.
- Ajustez la température à l'aide du bouton de réglage pour obtenir la texture de boisson glacée parfaite.
- Pour des boissons glacées plus fluides et plus faciles à siroter**, ajustez la température en tournant le bouton de réglage dans le sens inverse des aiguilles d'une montre.
- Pour des boissons glacées plus épaisses et plus froides**, ajustez la température en tournant le bouton de réglage dans le sens des aiguilles d'une montre.

### CONSEILS DE DÉPANNAGE

- L'ACTION REFROIDISSANTE NE FONCTIONNE PAS ?** Si votre recette n'a pas atteint la texture souhaitée après 60 minutes, tournez le bouton de réglage de la température dans le sens des aiguilles d'une montre une fois pour obtenir une température plus froide. Attendez 5 à 10 minutes avant de tester la recette. Si vous n'obtenez toujours pas la texture souhaitée, vous pouvez augmenter à nouveau la température d'un niveau. Répétez jusqu'à obtenir la texture souhaitée.
- VOUS AVEZ UN PROBLÈME DE DISTRIBUTION AVEC VOTRE GRANITÉ ?** Pour une expérience de distribution optimale, remplissez l'appareil jusqu'à la ligne de remplissage maximal et assurez-vous que l'appareil est allumé. Pour une distribution plus fluide, tournez le bouton de réglage de la température dans le sens inverse des aiguilles d'une montre une fois pour obtenir une température plus chaude. Vos boissons glacées à siroter seront distribuées plus facilement.

## PROGRAMMES PRÉRÉGLÉS

Chaque programme préréglé (à l'exception du programme **SLUSHASSIST (SLUSHASSIST)**) démarre à une température par défaut/optimale pour une texture idéale. Si besoin, ajustez la température pour obtenir la texture idéale de boisson glacée.

PRÉRÉGLAGE	TEMPÉRATURE PAR DÉFAUT/OPTIMALE	CONÇU POUR	SUGGESTIONS DE RECETTE
SLUSHASSIST (SLUSHASSIST)	0000000000000000	Programme unique qui détecte les combinaisons d'ingrédients, ajuste automatiquement les réglages et produit un granité optimal à tous les coups.	Boissons mélangées avec ou sans alcool
SLUSH (GRANITÉ)	0000000000000000	Transformez vos boissons quotidiennes	Soda, limonade
FROZEN COCKTAIL (COCKTAIL GLACÉ)	0000000000000000	Boissons contenant jusqu'à 15 % d'alcool	Cocktails en canette, cidre avec alcool, rosé
FROZEN COCKTAIL MAX (COCKTAIL GLACÉ MAX)	0000000000000000	Boissons contenant jusqu'à 20 % d'alcool	Margaritas, Moscow Mule prêts à l'emploi
MILKSHAKE (MILKSHAKE)	0000000000000000	Boissons onctueuses à base de produits laitiers	Chocolat au lait, milkshake
FROZEN JUICE (JUS DE FRUITS GLACÉ)	0000000000000000	Boissons naturellement sucrées	Jus d'orange, cidre de pomme

## TENEUR EN SUCRE NÉCESSAIRE

Trop peu de sucre ou trop d'alcool empêchera la bonne congélation du granité. Suivez les directives ci-dessous pour obtenir un granité parfait à chaque fois.

**Toutes les boissons doivent contenir au moins 5 g de sucre par portion de 100 ml.**

**REMARQUE :** les ingrédients surgelés sont plus sucrés. Vous avez peur que votre boisson soit trop sucrée ? Ne vous inquiétez pas, le goût sera moins sucré une fois les ingrédients congelés et transformés en boisson glacée.

**DIRECTIVES CONCERNANT LE SUCRE**  
Reportez-vous à l'étiquette nutritionnelle de la boisson/du liquide pour vous assurer que la teneur en sucre respecte les minima recommandés ci-dessous :

TAILLE DE PORTION	QUANTITÉ MINIMALE DE SUCRE TOTAL
330 ml	16,5 g
750 ml	37,5 g
1 L	50 g

Exemple d'exigence de teneur en sucre :

Nutrition pour 100 ml	
Énergie	235 kJ/55 kcal
Matières grasses	0,5 g
Sodium	25 g
Glucides	11 g
dont sucres*	5 g
Protéines	0,65 g
Sel	25 mg

Taille de portion

Sucre total (5 g répond à la quantité minimale)

### CONSEILS DE DÉPANNAGE

**Alerte de faible teneur en sucre :** le voyant « ADD SUGAR » (AJOUTER DU SUCRE) s'allume sur l'écran supérieur droit du panneau de commande lorsque la teneur en sucre est trop faible. L'appareil continuera de sonner pendant 15 minutes jusqu'à ce que le problème soit corrigé.

**Pour remédier au faible taux de sucre :** ajoutez 2 cuillères à soupe de sirop aromatisé, de sucre, de sucre de datte, de sucre de coco, de sirop d'érable, d'agave, de sirop de sucre ou de miel par portion (230 ml). Mélangez le sucre supplémentaire avec les ingrédients de base avant de le verser dans l'appareil. Réinitialisez l'appareil en appuyant sur la touche Preset (Préréglage). Redémarrez l'appareil en appuyant à nouveau sur le bouton Preset (Préréglage).

Si vous utilisez du sucre blanc, du sucre de coco ou du sucre de datte, distribuez 230 ml de liquide dans un contenant séparé et mélangez-le pour le dissoudre avant de verser le liquide dans le récipient. Si la ligne MAX FILL (REMPLISSAGE MAXIMAL) est atteinte, distribuez 230 ml de liquide supplémentaire pour tenir compte de l'ajout et réservez de côté. Appuyez à nouveau sur le bouton du programme pour effacer l'erreur et continuer la préparation du granité.

**Utilisée seule, la boisson light ou faible en sucre ne permet pas de réaliser de granité, car une quantité trop faible de sucre empêche la préparation de congeler correctement. Pour transformer votre boisson light ou faible en sucre préférée en granité, ajoutez les ingrédients suivants à votre recette :**

QUANTITÉ TOTALE DE LA RECETTE	INGRÉDIENTS SUPPLÉMENTAIRES
880 ml	45 g d'érythritol, 30 ml de jus de citron et 1/4 de cuillère à café de sel
1,65 l	85 g d'érythritol, 60 ml de jus de citron et 1/2 cuillère à café de sel
2,4 l	120 g d'érythritol, 80 ml de jus de citron et 3/4 de cuillère à café de sel
3,0 l	160 g d'érythritol, 120 ml de jus de citron et 1 cuillère à café de sel

### QU'EST-CE QUE L'ÉRYTHRITOL ?

L'érythritol est un édulcorant naturel peu calorique offrant un goût similaire au sucre, sans pour autant modifier de façon significative les taux de sucre dans le sang ni favoriser les caries. Considéré sans danger pour la consommation, il est largement utilisé en tant que substitut au sucre dans divers aliments. Comme pour tout composant diététique, il est préférable de consommer de l'érythritol avec modération dans le cadre d'une alimentation équilibrée.

**REMARQUE :** les substituts sans sucre ou les édulcorants artificiels ne permettent pas de satisfaire aux exigences minimales ou maximales en matière de sucre.

## DIRECTIVES CONCERNANT L'ALCOOL

Le Ninja Slushi MAX peut atteindre une température plus froide, ce qui permet de préparer des granités à partir de boissons à plus forte teneur en alcool. Lorsque vous utilisez le programme préréglé **FROZEN COCKTAIL (COCKTAIL GLACÉ)**, toutes les boissons prêtes à l'emploi (vin, bière, cidre avec alcool et cocktails en canette) doivent contenir entre 2,8 et 15 % d'alcool. Lorsque vous utilisez le programme préréglé **FROZEN COCKTAIL MAX (COCKTAIL GLACÉ MAX)**, les boissons doivent contenir entre 15 et 20 % d'alcool. Il peut s'agir d'une boisson maison ou d'une bouteille prête à l'emploi de vos cocktails préférés. L'équilibre parfait pour réaliser tous vos cocktails glacés préférés chez vous.

### DIRECTIVES CONCERNANT LES ALCOOLS FORTS ET LES SPIRITUEUX

**Pour créer des cocktails glacés, consultez le tableau ci-dessous afin de connaître la teneur maximale en alcool fort/spiritueux (vodka, tequila, etc.) par quantité totale de recette.**

Quantité totale de la recette	Quantité maximale de spiritueux (40 % d'alcool)
880 ml	190 ml
1,65 l	350 ml
2,48 l	530 ml
3,3 l	700 ml

Le tableau ci-dessus est un guide pour l'incorporation d'alcools forts/spiritueux (plus de 35 %) **UNIQUEMENT**. En cas d'utilisation d'autres alcools tels que le vin, la bière, les hard seltzers ou des cocktails prêts à l'emploi, merci de vous reporter au Guide d'inspiration.

### CONSEILS

- Lorsque vous utilisez des mélanges de boissons **LIGHT (LÉGERS) ou LOWER SUGAR (À FAIBLE TENEUR EN SUCRE)**, remplacez l'eau de la recette par un mélange light en quantité égale.
- Lorsque vous utilisez des mélanges prêts à l'emploi contenant de l'alcool, remplacez l'alcool indiqué dans le tableau par un mélange en quantité égale.
- Lorsque vous utilisez des mélanges prêts à l'emploi à teneur en sucre élevée, réduisez de moitié la quantité de glaçons recommandée dans les consignes d'utilisation et remplacez-la par de l'eau (par ex. 1 tasse de glaçons = 1/2 tasse d'eau).
- Lorsque vous utilisez des mélanges prêts à l'emploi à faible teneur en sucre, réduisez d'un quart la quantité de glaçons recommandée dans les consignes d'utilisation et remplacez-la par de l'eau (par ex. 1 tasse de glaçons = 1/4 de tasse d'eau).

### CONSEILS DE DÉPANNAGE

**Alerte de teneur en alcool/sucre élevée :** si la teneur en alcool et en sucre est trop élevée, l'appareil le détectera et vous préviendra. Le voyant « ADD WATER » (AJOUTER DE L'EAU) s'allume sur l'écran supérieur droit du panneau de commande.

**Pour remédier au taux d'alcool élevé :** ajoutez 3 cuillères à soupe d'eau par portion de 230 ml dans le récipient (530 ml pour 3,31 l). Une fois que vous avez ajouté de l'eau, appuyez à nouveau sur le bouton du programme pour effacer l'erreur et continuer la préparation du granité.

- Laissez l'appareil à la verticale pendant au moins 2 heures avant la première utilisation.
- N'ajoutez **PAS** d'ingrédients chauds.
- N'ajoutez **PAS** de glaçons ou d'ingrédients solides comme des fruits, de la crème glacée ou des fruits surgelés.
- Les ingrédients surgelés sont plus sucrés. Vous avez peur que votre boisson soit trop sucrée ? Ne vous inquiétez pas, le goût sera moins sucré une fois les ingrédients congelés et transformés en boisson glacée.
- La boisson doit contenir au moins 5 g de sucre par portion de 100 ml.
- Lorsque vous utilisez le programme préréglé **FROZEN COCKTAIL (COCKTAIL GLACÉ)**, toutes les boissons prêtes à l'emploi doivent contenir entre 2,8 % et 15 % d'alcool.
- Lorsque vous utilisez le programme préréglé **FROZEN COCKTAIL MAX (COCKTAIL GLACÉ MAX)**, toutes les boissons doivent contenir entre 15 % et 20 % d'alcool.
- Pour des résultats optimaux, réfrigérez le(s) liquide(s) ou mixez les ingrédients avant de les mettre dans l'appareil.
- Pour obtenir les résultats les plus givrés, mettez les verres de service au frais avant de servir votre boisson glacée.
- Pour obtenir la texture idéale de boisson glacée, utilisez les boutons de réglage de température pour ajuster cette dernière.
- Lorsque vous distribuez du liquide avec la fonction RINSE (RINCER), tirez progressivement sur la poignée de distribution pour contrôler le débit. N'ouvrez pas complètement la buse de distribution, sauf si vous versez dans un grand récipient ouvert, afin d'éviter tout débordement.
- Lorsque vous utilisez le programme préréglé Milkshake (Milkshake), distribuez le contenu dans les 30 minutes suivant la fin du brassage afin d'éviter une texture mousseuse.
- Pour une distribution optimale, remplissez l'appareil jusqu'à la ligne max fill (remplissage maximal) (3,31 l) et assurez-vous que la poignée de distribution est complètement levée pour un débit maximal.
- Vous pouvez faire fonctionner l'appareil jusqu'à 12 heures.
- Lorsque vous distribuez du liquide avec la fonction RINSE (RINCER), tirez progressivement sur la poignée de distribution pour contrôler le débit. N'ouvrez pas complètement la buse de distribution, sauf si vous versez dans un grand récipient ouvert, afin d'éviter tout débordement.

**Quantité minimale = 710 ml    Quantité maximale = 3,31 l**

**Cet appareil n'est PAS un blender.**

- N'essayez **PAS** de brasser des blocs de glace entiers ou des glaçons.
- Ne préparez **PAS** de smoothie et n'utilisez pas d'ingrédients durs ou en vrac.
- N'essayez **PAS** de mixer ou de faire mariner des ingrédients non liquides.

**IMPORTANT :** lisez attentivement tous les avertissements au début de cette Notice d'utilisation avant de continuer.

**REMARQUE :**

- Pour utiliser l'appareil, la quantité minimale de 710 ml de liquide est nécessaire.
- Capacité maximale de 3,31 l de liquide.
- N'ajoutez **PAS** de glaçons ou d'ingrédients solides comme des fruits, de la crème glacée ou des fruits surgelés.
- N'ajoutez **PAS** d'ingrédients chauds.

- 1 Vérifiez que toutes les pièces sont propres et que la base motorisée est posée sur une surface plane et solide.
- 2 Installez le collecteur de condensation sous l'évaporateur en l'insérant dans les rainures.

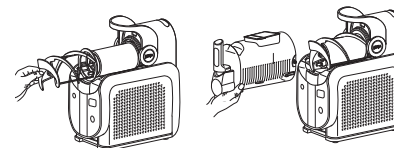
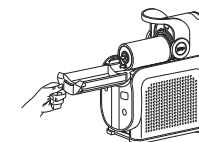

- 3 Installez l'agitateur en l'insérant par-dessus l'évaporateur, puis tournez-le pour le placer sur la tige.
- 4 Avec l'anse en position haute, insérez le récipient par-dessus l'agitateur et l'évaporateur déjà installés.

- 5 Verrouillez le récipient en poussant l'anse vers l'arrière.
- 6 Insérez le plateau d'égouttage à l'avant de la base motorisée jusqu'à entendre un clic.

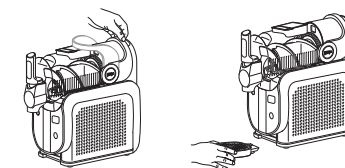

**REMARQUE :** assurez-vous que l'appareil est resté en position verticale sur le comptoir pendant au moins 2 heures avant la première utilisation, afin que le réfrigérant puisse s'installer dans le condenseur pour une utilisation optimale et sûre.

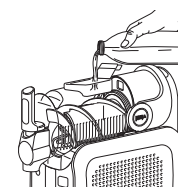

- 7 Branchez l'appareil.
- 8 Ouvrez le couvercle situé en haut du récipient.
- 9 Ajoutez le(s) liquide(s) et/ou les ingrédients mixés par l'ouverture de remplissage facile, puis refermez le couvercle. Pour éviter les fuites et les déversements, assurez-vous que le récipient est verrouillé en place avant d'y ajouter le(s) liquide(s).
- 10 Appuyez sur le bouton d'alimentation pour allumer l'appareil.

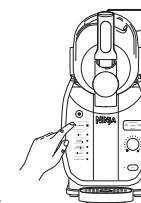

- 11 Choisissez le mode de préréglage de votre choix.
- 12 Lorsque **SLUSHASSIST (SLUSHASSIST)** est sélectionné, tous les voyants s'allument en bleu, « **SLUSHASSIST (SLUSHASSIST)** » et « **SENSING (DÉTECTION)** » s'affichent dans le coin supérieur droit du panneau de commande. Le bouton de réglage de la température tourne dans le sens des aiguilles d'une montre pendant la détection jusqu'à ce que l'appareil détermine la température requise pour la boisson. La température déterminée est indiquée par un voyant fixe sur les réglages de température.

Si un programme préréglé est sélectionné, la température est automatiquement réglée sur la température prédéterminée et la préparation commence.

## MODE D'EMPLOI DE L'APPAREIL À BOISSONS GLACÉES NINJA SLUSHI MAX - SUITE

### REMARQUE :

- Les voyants de réglage de la température émettent des impulsions pendant que la boisson glacée atteint le niveau de température que vous avez défini. Lorsque la boisson glacée atteint la température souhaitée, les voyants LED restent allumés, l'appareil émet un signal sonore et « ENJOY » (SAVOUREZ) apparaît sur le panneau de commande. L'appareil continue de fonctionner pour maintenir la boisson glacée à la température idéale. Elle est ainsi toujours prête à servir.
- La préparation des boissons peut prendre entre 15 et 60 minutes en fonction des ingrédients, de la quantité et de la température de départ.
- Les ingrédients surgelés sont plus sucrés. Vous avez peur que votre boisson soit trop sucrée ? Ne vous inquiétez pas, le goût sera moins sucré une fois les ingrédients congelés et transformés en boisson glacée.

- 13 L'appareil émet un signal sonore, les voyants restent allumés et « ENJOY » (SAVOUREZ) s'affiche une fois que la boisson glacée a atteint la température souhaitée.
- 14 Placez un verre sur le plateau d'égouttage, sous la poignée.
- 15 Pour distribuer le granité, tirez lentement sur la poignée. Pour arrêter, relâchez-la.
- 16 Savourez la boisson glacée obtenue.
- 17 L'appareil peut être utilisé pendant maximum 12 heures.

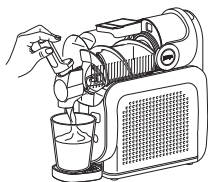

**REMARQUE :** n'éteignez **PAS** le programme préréglé tant que toute la boisson glacée n'a pas été brassée.

## ENTRETIEN ET MAINTENANCE

### UTILISATION DU CYCLE DE RINÇAGE

**REMARQUE :** lors du rinçage, le liquide se déverse rapidement du bec verseur. Veillez à utiliser un grand verre ou saladier pour récupérer ce liquide.

Ce cycle brasse sans refroidissement pour rincer l'appareil. Après le cycle de rinçage, lavez toutes les pièces à la main pour nettoyer complètement l'appareil après chaque utilisation.

- 1 Servez toute boisson glacée restante.
- 2 Arrêtez le programme préréglé en cours. Appuyez sur le bouton RINSE (RINCER).
- 3 Ajoutez de l'eau chaude jusqu'à la ligne de remplissage maximal du récipient (3,31 l).
- 4 Distribuez lentement l'eau qui se trouve dans l'appareil immédiatement après et répétez l'opération autant de fois que nécessaire avec de l'eau propre jusqu'à ce que l'eau soit claire.
- 5 Arrêtez le cycle de rinçage en appuyant à nouveau sur le bouton RINSE (RINCER) et laissez le couvercle du récipient ouvert pour un séchage à l'air libre.
- 6 Appuyez sur le bouton d'alimentation pour éteindre l'appareil.

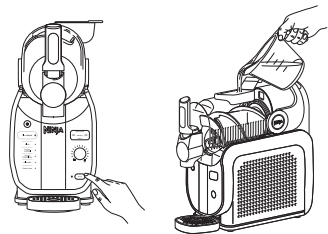

**REMARQUE :** si nécessaire, répétez l'opération jusqu'à ce que tous les résidus de boisson glacée soient rincés de l'évaporateur.

## ENTRETIEN ET MAINTENANCE - SUITE

### DÉMONTAGE ET NETTOYAGE

Pour de meilleurs résultats, utilisez le cycle de rinçage avant de démonter et de nettoyer toutes les pièces.

- 1 Déverrouillez l'anse en la tirant vers l'avant et retirez le récipient en l'enlevant délicatement de l'appareil. Assurez-vous que le récipient est incliné vers le bas pour éviter que le liquide restant ne se renverse par l'arrière du récipient. Mettez de côté.
- 2 Faites glisser l'agitateur hors de l'évaporateur. Mettez de côté.

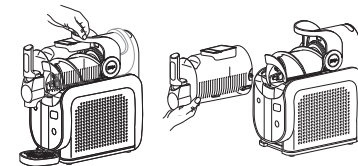

- 3 Essuyez l'évaporateur avec un chiffon chaud et humide, ou désinfecté.
- 4 Faites délicatement glisser le collecteur de condensation hors de l'appareil, car il peut y avoir du liquide résiduel dans le collecteur de condensation. Mettez de côté.
- 5 Essuyez l'appareil sous l'évaporateur avec un chiffon chaud et humide, ou désinfecté.
- 6 Si nécessaire, retirez le plateau d'égouttage et/ou le cache du bec verseur.

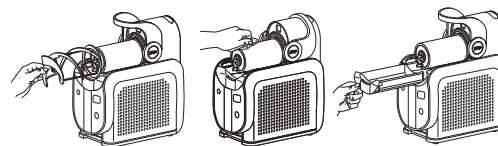

**REMARQUE :** le couvercle du plateau d'égouttage peut se retirer pour faciliter le nettoyage.

- 7 Nettoyez toutes les pièces à la main dans de l'eau chaude savonneuse. Si nécessaire, répétez l'opération jusqu'à ce que toutes les pièces soient entièrement propres.
- 8 Essuyez la base motorisée avec un chiffon humide et chaud, ou désinfecté.
- 9 Laissez toutes les pièces sécher complètement avant de les réassembler sur l'appareil et/ou de les ranger.

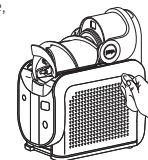

### RANGEMENT

N'enroulez **PAS** le cordon d'alimentation autour de la base. Rangez l'appareil à la verticale avec toutes les pièces assemblées. Rangez le plateau d'égouttage en le plaçant sur le côté gauche de l'appareil, à l'emplacement prévu à cet effet. Pour déplacer l'appareil, soulevez-le en le tenant par la partie inférieure de la base motorisée.

Ne stockez **PAS** d'ingrédients à l'intérieur du récipient.

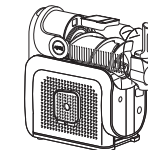

### RÉINITIALISATION DU MOTEUR

Cet appareil est doté d'un système de sécurité unique qui empêche d'endommager le moteur et le système d'entraînement en cas de surcharge inattendue. En cas de surcharge de l'appareil, le moteur sera temporairement désactivé. Dans cette éventualité, suivez la procédure de réinitialisation suivante.

- 1 Débranchez l'appareil de la prise électrique.
- 2 Laissez refroidir l'appareil pendant environ 15 minutes.
- 3 Retirez les pièces et les accessoires. Assurez-vous qu'aucun ingrédient ne bloque l'agitateur.

**IMPORTANT :** assurez-vous que les capacités maximales ne sont pas dépassées. C'est la cause de surcharge la plus commune.

N'essayez **PAS** de brasser des blocs de glace entiers ou des glaçons. Ne préparez **PAS** de smoothie et n'utilisez pas d'ingrédients durs ou en vrac.

Si votre appareil a besoin d'être réparé, appelez le service clientèle au +33 (800) 908874. Afin de vous aider plus efficacement, veuillez enregistrer le produit en ligne sur [registryourninja.eu](http://registryourninja.eu) et avoir le produit à portée de main lorsque vous appelez.

Pour commander des pièces et accessoires supplémentaires, consultez le site [ninjakitchen.eu](http://ninjakitchen.eu).

## ENREGISTREMENT DU PRODUIT

Merci de consulter [registryourninja.eu](http://registryourninja.eu) pour enregistrer votre nouveau produit Ninja dans les dix (10) jours suivant l'achat. Il vous sera demandé d'indiquer le nom du magasin, la date d'achat et le numéro de modèle, ainsi que vos nom et adresse.

L'enregistrement nous permettra de vous contacter dans le cas improbable où un avis de sécurité associé à votre produit serait émis. En enregistrant votre produit, vous confirmez avoir lu et compris la notice d'utilisation ainsi que les avertissements mentionnés dans les consignes jointes.

**⚠ AVERTISSEMENT :** pour réduire le risque de choc et de démarrage intempestif, éteignez et débranchez l'appareil avant le dépannage.

**Il est difficile d'enlever l'appareil du plan de travail pour le ranger.**

- Pour décrocher l'appareil, placez les doigts sous la base motorisée de chaque côté et tirez délicatement l'appareil vers vous.

**Puis-je ajouter des fruits surgelés ou des glaçons ?**

- Non. N'ajoutez **PAS** d'ingrédients surgelés ni de glaçons lors de l'utilisation de cet appareil.

**Le récipient n'est pas installé correctement : si le récipient n'est pas installé correctement, l'appareil le détectera et émettra une alerte. Tous les indicateurs des programmes préréglés clignoteront.**

- Pour éviter les fuites et les déversements, assurez-vous que le récipient est vide avant d'assembler ou de démonter la base motorisée. Avec l'anse en position haute, insérez le récipient par-dessus l'agitateur et l'évaporateur déjà installés.
- Verrouillez le récipient en poussant l'anse vers l'arrière.
- Appuyez sur le bouton d'alimentation pour allumer l'appareil ; les voyants des préréglages s'allument pour indiquer que l'appareil est prêt à être utilisé.

**Alerte de faible teneur en sucre : si le niveau de sucre est insuffisant, l'appareil le détectera et vous préviendra. Le voyant « ADD SUGAR » (AJOUTER DU SUCRE) s'allume dans le coin supérieur droit du panneau de commande. L'appareil émet un signal sonore toutes les minutes pendant 15 minutes.**

- Vérifiez la teneur en sucre de votre recette pour vous assurer qu'elle contient au moins 4.5 % de sucre.
- Si vous utilisez une boisson prête à l'emploi, vérifiez la liste des ingrédients pour vous assurer que la teneur en sucre est d'au moins 4.5 % et que la boisson ne contient pas d'édulcorants artificiels. Pour plus de détails, reportez-vous à la section Teneur en sucre requise.
- Si une boisson ne répond pas aux exigences minimales en matière de sucre total, ajoutez 2 cuillères à soupe de sirop aromatisé, de jus, de sucre, de sucre de datte, de sucre de coco, de sirop d'érable, d'agave, de sirop de sucre ou de miel par portion (230 ml).
- Appuyez à nouveau sur le bouton du programme pour effacer l'erreur et continuer la préparation du granité.

**Alerte de teneur en alcool/sucre élevée : si la teneur en alcool et en sucre est trop élevée, l'appareil le détectera et vous préviendra. Le voyant « ADD WATER » (AJOUTER DE L'EAU) s'allume dans le coin supérieur droit du panneau de commande. L'appareil émet un signal sonore toutes les minutes pendant 15 minutes.**

- Si vous utilisez le programme **FROZEN COCKTAIL (COCKTAIL GLACÉ)**, vérifiez que votre recette contient entre **2,8 % et 15 %** d'alcool ou utilisez le programme **SLUSHASSIST (SLUSHASSIST)**. Si vous utilisez le programme **FROZEN COCKTAIL MAX (COCKTAIL GLACÉ MAX)**, vérifiez que votre recette contient entre **15 % et 20 %** d'alcool ou utilisez le programme **SLUSHASSIST (SLUSHASSIST)**.
- Si vous utilisez de l'alcool fort ou des spiritueux (35 % et plus), utilisez 120 ml pour 710 ml de recette totale. Reportez-vous à la section Directives concernant l'alcool pour plus de détails.
- Si une boisson dépasse la quantité maximale d'alcool, ajoutez 3 cuillères à soupe d'eau par portion (230 ml) pour la diluer.
- **Appuyez à nouveau sur le bouton du programme pour effacer l'erreur et continuer la préparation du granité.**

**Alerte de blocage du moteur : si le moteur se bloque en cours de fonctionnement, l'appareil le détecte et émet une alerte. Chaque indicateur de contrôle de la température clignote et l'appareil émet un signal sonore toutes les minutes pendant 15 minutes.**

- Cet appareil est doté d'un système de sécurité unique qui empêche d'endommager le moteur et le système d'entraînement en cas de surcharge accidentelle. En cas de surcharge de l'appareil, le moteur sera temporairement désactivé.
- Débranchez l'appareil de la prise électrique.
- Laissez refroidir l'appareil pendant environ 15 minutes.
- Rebranchez l'appareil et appuyez sur un préréglage pour reprendre l'utilisation.
- Si l'appareil affiche toujours un code d'erreur, retirez toutes les pièces et les accessoires (en veillant à ce que le granité ne coule pas). Assurez-vous qu'aucun ingrédient ne bloque l'agitateur.
- Rebranchez l'appareil et remontez toutes les pièces pour reprendre l'utilisation.
- Si l'agitateur s'arrête et que « SENSING » ( DÉTECTION ) clignote sur l'appareil, laissez-le terminer son processus sans intervenir. L'appareil résoudra de lui-même le problème après ce comportement.

**Alerte de panne de l'appareil : si l'appareil tombe en panne, il le détecte et émet une alerte. Les voyants LED de contrôle de la température clignoteront en alternance et l'appareil émettra un signal sonore toutes les minutes pendant 15 minutes.**

- Si l'appareil tombe en panne, contactez notre service clientèle au +33 (800) 908874.

**Alerte appareil sur le côté : si l'appareil est sur le côté pendant son utilisation, il le détecte et émet une alerte. Les 5 voyants de contrôle de la température supérieurs et inférieurs clignoteront en alternance et l'appareil émettra un signal sonore toutes les minutes pendant 15 minutes.**

- Placez l'appareil en position verticale et laissez-le reposer pendant au moins 2 heures avant de l'utiliser.

## La garantie Ninja

Lorsqu'un client achète un produit en France, il bénéficie des droits légaux relatifs à la qualité du produit (vos « droits légaux »). Vous pouvez faire valoir vos droits légaux contre votre revendeur, y compris Ninja, si vous avez acheté votre appareil Ninja sur [ninjakitchen.eu](http://ninjakitchen.eu). Toutefois, Ninja a une grande confiance dans la qualité de ses produits, et fournit donc une garantie fabricant supplémentaire allant jusqu'à 2 ans et comprenant les pièces et la main-d'œuvre.

La garantie fournie avec l'appareil reflète la confiance du fabricant en ses produits et témoigne de la qualité de la fabrication.

La garantie fabricant n'affecte en rien vos droits légaux.

## Quelle est la durée de la garantie des appareils Ninja neufs ?

Notre garantie fabricant dure un an à compter de la date d'achat en standard ou deux (2) ans si vous enregistrez votre achat auprès de nous dans les 28 jours.

## Comment puis-je enregistrer ma garantie Ninja ?

Si vous avez acheté votre appareil de cuisine Ninja directement auprès de [ninjakitchen.eu](http://ninjakitchen.eu), votre garantie est enregistrée automatiquement. Si vous l'avez acheté ailleurs, vous pouvez enregistrer votre garantie en ligne dans les 28 jours suivant l'achat.

- Pour l'enregistrer en ligne, rendez-vous sur [www.ninjakitchen.eu/register-guarantee](http://www.ninjakitchen.eu/register-guarantee) ou bien scannez le QR code figurant dans votre notice d'utilisation.
- Notez et conservez la date d'achat de votre appareil.

## IMPORTANT :

- **Conservez votre ticket de caisse** si vous avez acheté votre appareil de cuisine Ninja ailleurs que sur [ninjakitchen.eu](http://ninjakitchen.eu). Vous en aurez besoin pour faire valoir votre garantie.
- La garantie gratuite Ninja ne s'applique qu'en France.

## Quels sont les avantages de l'enregistrement de ma garantie gratuite Ninja ?

Lorsque vous enregistrez votre garantie, vous bénéficiez d'une année de couverture supplémentaire. Nous disposerons également de vos coordonnées au cas où nous aurions besoin de vous contacter. De plus, si vous acceptez de recevoir des communications de notre part, vous pouvez également bénéficier d'astuces et de conseils qui vous aideront à tirer le meilleur parti de votre appareil de cuisine Ninja, et vous permettront d'être informé(e) des nouvelles technologies et des nouveaux produits Ninja.

## Que couvre la garantie gratuite Ninja ?

La réparation ou le remplacement de votre appareil Ninja (à la discrétion de Ninja), y compris les pièces et la main-d'œuvre.

Qu'est-ce qui n'est pas couvert par la garantie gratuite Ninja ?

- L'usure normale.
- Les dommages accidentels, les défauts causés par des négligences, un manque d'entretien, une mauvaise utilisation ou une manipulation inappropriée de l'appareil de cuisine Ninja non conformes à la notice d'utilisation Ninja fournie avec votre appareil.
- Les dommages causés par l'utilisation de l'appareil de cuisine Ninja à des fins autres que l'usage domestique normal.
- Les dommages causés par l'utilisation de pièces n'ayant pas été assemblées ou installées conformément à la notice d'utilisation.
- Les dommages causés par l'utilisation de pièces et d'accessoires autres que les composants d'origine Ninja.
- Les installations défectueuses (sauf si elles ont été réalisées par Ninja).
- Les réparations ou les altérations réalisées par des personnes autres que le personnel de Ninja ou ses agents.

## Comment puis-je faire valoir la garantie gratuite de Ninja ?

Contactez notre service clientèle au +33 (800) 908874. Pour connaître nos heures de service, consultez la rubrique « Nous contacter » de notre site Web. L'appel est gratuit et vous serez directement mis(e) en contact avec un représentant Ninja. Vous trouverez également une assistance en ligne ici : [support.ninjakitchen.fr/hc/fr](http://support.ninjakitchen.fr/hc/fr). Le représentant Ninja effectuera quelques étapes de dépannage avec vous. Si nous arrivons à la conclusion que le produit est défectueux, nous vous enverrons gratuitement une pièce de rechange ou une étiquette de retour pour renvoyer le produit défectueux. Lorsque nous aurons reçu le produit défectueux, nous vous enverrons un produit de remplacement.

Veuillez noter que le produit doit être renvoyé emballé dans un carton. Il peut s'agir de n'importe quel carton adapté, et pas forcément de celui d'origine.

## Où puis-je acheter des pièces et accessoires d'origine Ninja ?

Les pièces de rechange et accessoires Ninja sont développés par les ingénieurs qui ont conçu votre appareil de cuisine Ninja. Vous trouverez une gamme complète de pièces de rechange et d'accessoires Ninja pour tous les appareils Ninja sur [ninjakitchen.eu](http://ninjakitchen.eu). Veuillez noter que la garantie ne couvre pas les dommages résultant de l'utilisation de pièces détachées autres que celles fournies par Ninja.

**TAK,**  
fordi du har købt en Ninja Slushi MAX



### REGISTRER DIT KØB

 registeryourninja.eu

 Scan QR-koden med en mobilenhed

### GEM DISSE OPLYSNINGER

Modelnummer: \_\_\_\_\_

Serienummer: \_\_\_\_\_

Købsdato: \_\_\_\_\_  
(Behold din kvittering)

Forretning, hvor apparatet er købt: \_\_\_\_\_

### TEKNISKE SPECIFIKATIONER

Spænding: 220-240V~, 50Hz  
Effekt: 440 watt

Strømforbruget i slukket tilstand er 0,0 W.

**TIP:** Du kan finde model- og serienumre på mærkaten med QR-koden på bagsiden af apparatet ved siden af ledningen.







Denne mærkning angiver, at dette produkt ikke må bortskaffes sammen med andet husholdningsaffald.

Produktet skal på ansvarlig vis afleveres til genbrug for at fremme bæredygtig genanvendelse af råmaterialer og for at forhindre mulig skade på miljøet eller folkesundheden, forårsaget af ukontrolleret bortskaffelse af affald. Ved aflevering af dit brugte apparat bedes du anvende de tilgængelige returnerings- og indsamlingssystemer eller kontakte den forhandler, hvor du har købt produktet. De kan sørge for, at produktet bliver genanvendt på en miljømæssigt forsvarlig måde.

# VIGTIGE SIKKERHEDSANVISNINGER

LÆS ALLE ANVISNINGER FØR BRUG • KUN TIL HUSHOLDNINGSBRUG

	Læs og gennemgå betjenings- og brugsvejledningen.
	Indikerer fare for personskade, død eller omfattende skade på ejendom, hvis dette advarselssymbol ignoreres.
	Brændbart materiale. Kan eksplodere ved opvarmning. (Indikeret med et flammesymbol med hvid baggrund, omgivet af en rød diamant.)
	Brændbart materiale. (Indikeret af et flammesymbol med gul baggrund, omgivet af en sort trekant.)
	Udelukkende beregnet til indendørs privat brug.
Når du bruger elektriske apparater, skal du altid følge de grundlæggende sikkerhedsregler, inklusive følgende:	

**⚠FARE: Risiko for brand eller eksplosion. Brandfarligt kølemiddel brugt. UNDGÅ at punktere slanger til kølemiddel. Bortskaf produktet korrekt i overensstemmelse med de gældende nationale eller lokale bestemmelser vedrørende brændbare kølemidler.**

**⚠ADVARSEL: For at mindske faren for personskade, brand, elektrisk stød eller beskadigelse af ejendom er det vigtigt altid at følge de grundlæggende sikkerhedsforanstaltninger, inklusive de følgende nummererede advarsler og efterfølgende vejledninger. Brug KUN apparatet til det, det er beregnet til.**

- 1 Læs alle vejledninger, inden du tager apparatet og tilbehøret i brug.
- 2 Overhold og følg alle advarsler og instruktioner. Dette apparat indeholder elektriske forbindelser og bevægelige dele, som kan udgøre en fare for brugeren.
- 3 Sørg for at kontrollere, at alle dele er inkluderet, så du kan betjene dit apparat på en korrekt og sikker måde.
- 4 **SLUK** for apparatet, og tag stikket ud af stikkontakten, når det ikke er i brug, før dets dele samles eller skilles ad og før rengøring. Tag stikket ud ved at tage fat i det og trække det ud af stikkontakten. Du må **ALDRIG** trække stikket ud ved at trække i ledningen.
- 5 Rengør alle dele, der kan komme i kontakt med fødevarer, inden brug. Følg rengøringsvejledningen, der er beskrevet i denne brugsanvisning.
- 6 Du må **IKKE** betjene apparater med en beskadiget ledning eller stik, eller hvis apparatet er behæftet med fejl, er blevet tabt eller beskadiget på nogen anden måde. Dette apparat har ingen dele, der må serviceres af brugeren selv. Hvis apparatet er defekt, bedes du kontakte SharkNinja med henblik på service.
- 7 Apparatet har vigtige mærkater på stikket. Netledningen er ikke egnet til udskiftning. Hvis apparatet er defekt, bedes du kontakte SharkNinja med henblik på service.
- 8 Dette apparat må **IKKE** benyttes sammen med forlængerledninger.
- 9 For at beskytte mod elektrisk stød må apparatet **IKKE** sænkes ned i vand, og netledningen må ikke komme i kontakt med vand eller andre væsker.
- 10 **UNDLAD** at lade ledningen hænge ud over kanten på borde eller diske. Ledningen kan hænge fast, og derved kan apparatet blive trukket væk af bordet.
- 11 Lad **IKKE** apparatet eller ledningen komme i kontakt med varme overflader, eksempelvis komfurer eller andre varmeapparater.
- 12 Brug **ALTID** apparatet på en tør og jævn overflade.
- 13 Lad **IKKE** små børn anvende apparatet eller bruge det som legetøj. Der kræves tæt tilsyn af en voksen, når apparatet bruges i nærheden af børn.
- 14 Dette apparat er **IKKE** beregnet til at blive brugt af personer (inklusive børn) med nedsatte fysiske og mentale evner, nedsat følesans eller manglende erfaring og viden, medmindre de er under tilsyn af eller instrueres i apparatets anvendelse af en person, der er ansvarlig for deres sikkerhed. Børn skal være under opsyn for at sikre, at de ikke leger med apparatet.

## GEM INSTRUKTIONSHÆFTET

# VIGTIGE SIKKERHEDSANVISNINGER

LÆS ALLE ANVISNINGER FØR BRUG • KUN TIL HUSHOLDNINGSBRUG

- 15 Brug **KUN** udstyr og tilbehør, der leveres sammen med produktet, eller som anbefales af SharkNinja. Brug af tilbehør, der ikke anbefales eller sælges af SharkNinja, kan forårsage brand, elektrisk stød eller personskade.
- 16 Hold hænder, hår og tøj væk fra beholderen under påfyldning og betjening.
- 17 Under betjening og håndtering af apparatet skal du undgå kontakt med bevægelige dele.
- 18 Beholdere eller tilbehør til apparatet må **IKKE** komme i mikrobølgeovn.
- 19 Brug **IKKE** mekaniske hjælpemidler eller andre midler til at fremskynde optøningsprocessen, ud over dem som anbefales af producenten.
- 20 Beskadig **IKKE** kølekredsløbet. Denne advarsel gælder kun for apparater med kølekredsløb, som er tilgængelige for brugeren.
- 21 Brug **IKKE** elektriske apparater inde i rummene i apparatet til madopbevaring, medmindre de er af den type, som anbefales af producenten.
- 22 **UNDGÅ** at fylde frossen frugt, frosne grøntsager eller is i apparatet.
- 23 Brug **IKKE** varme ingredienser i apparatet.
- 24 Du må **IKKE** nedsænke motorenheden eller kontrolpanelet i vand eller andre væsker.
- 25 Fyld **IKKE** beholderen op over MAKSIMUMLINJEN.
- 26 Efterlad **ALDRIG** apparatet uden opsyn, mens det er i brug.
- 27 Inden betjening skal du sørge for, at der ikke findes nogen redskaber eller bestik i beholderen. Hvis du ikke sørger for at fjerne redskaber eller bestik fra beholderen, risikerer du, at beholderen splintres, hvilket kan forårsage personskade eller skade på ejendom.
- 28 Bær **IKKE** apparatet i bøjlegrebet. Hold fat i apparatet på begge sider af apparatet under motorenheden.
- 29 Blend **ALDRIG** hårde, løse ingredienser eller is. Dette apparat er ikke beregnet til at blende løs frossen frugt, en blok is eller isterninger.
- 30 Hold **ALTID** apparatet stående på højkant.
- 31 Efter at have udpakket apparatet første gang skal man sørge at holde apparatet stående på højkant mindst to timer, før det bruges, for at lade de kølende olier flyde på plads i luftkølesystemet, for at det skal fungere bedst.
- 32 Ledningen kan ikke udskiftes. Hvis ledningen beskadiges, bør apparatet skrottes.
- 33 Hold apparatets bagside og sider åbne, så kompressoren kan fungere ordentligt og ikke overophedes.
- 34 Beskadig **IKKE** kølekredsløbet. Denne advarsel gælder kun for apparater med kølekredsløb, som er tilgængelige for brugeren.
- 35 Når du bruger apparatet, skal du sørge for, at både siderne og bagsiden er mindst fire tommer væk fra væggene.
- 36 Når du placerer apparatet, skal du sikre dig, at ledningen ikke er fanget eller beskadiget.
- 37 Placer **IKKE** flere bærbare stikkontakter eller bærbare strømforsyninger på bagsiden af apparatet.
- 38 Skift den mekaniske strømafbryder til Sluk efter hovedfunktionen (aktiv funktion).

## GEM INSTRUKTIONSHÆFTET

## DELE

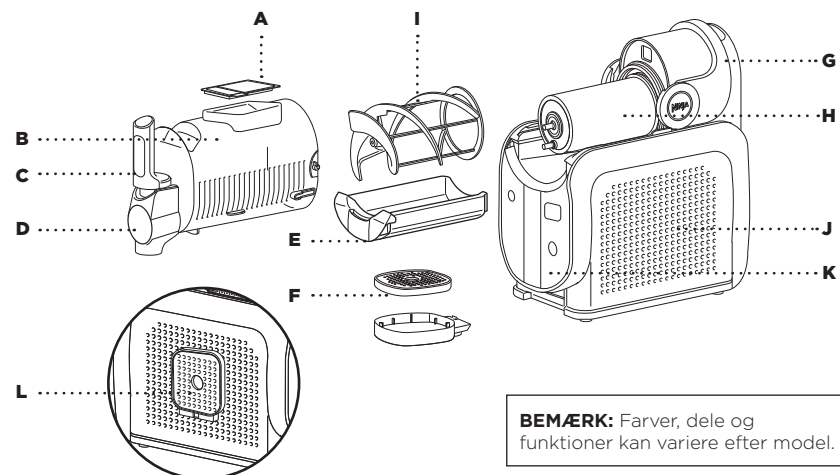

- |                               |  |
|-------------------------------|--|
| A Påfyldningsåbning og låg    | G Bøjlegreb  |
| B Kar*                        | H Fordamper (fastgjort til motorenheden)                 |
| C Comfort-håndtag             | I Auger  |
| D Hældetud med aftageligt låg | J Motorenhed   |
| E Kondensopsamler             | K Kontrolpanel   |
| F 2-delt drypbakke            | L Opbevaring af drypbakke (venstre side af motorenheden) |

\*Mindste væskekapacitet 710 ml. Maksimale væskekapacitet 3310 ml.

Find fantastiske opskrifter på [www.ninjakitchen.eu](http://www.ninjakitchen.eu).

## INDEN FØRSTE BRUG

**VIGTIGT:** Gennemgå alle advarsler i begyndelsen af denne brugervejledning, før du fortsætter.

- 1 Fjern al emballage og mærkater fra apparatet.
- 2 Vask alle dele i varmt sæbevand.
- 3 Skyl og lufttør alle dele omhyggeligt.
- 4 Tør kontrolpanel, motorenhed og fordamper af med en blød klud. Lad tørre helt inden brug.
- 5 Hvis enheden ikke var i oprejst position før brug, skal den placeres lodret på en bordplade i mindst 2 timer før brug. Det gør, at kølemidlet kan falde på plads i kondensatoren, så apparatet er optimalt og sikkert at bruge.

## BRUG AF KONTROLPANELET

### POWER

- Tryk for at tænde og slukke for enheden.

### RINSE CYCLE (SKYLLEPROGRAM)

- Programmet rører uden at køle for at skylle apparatet.

### SLUSHASSIST (SLUSHASSIST)-PROGRAMMET

- Unikt program, der registrerer kombinationer af ingredienser, automatisk justerer indstillinger og leverer det optimale slush-output hver gang. Perfekt til produktion i hjemmet uden behov for afmåling.
- Når **SLUSHASSIST (SLUSHASSIST)** er valgt, lyser de tilknyttede LED-lamper BLÅT. Øverst til højre på kontrolpanelet står der **"SENSING (REGISTRERER)"** i 10-15 minutter, mens den optimale slush-tekstur beregnes. LED'erne til temperaturkontrol roterer med uret, mens de registrerer.
- Når **"SENSING (REGISTRERER)"** er afsluttet, og slush-tekstурpunktet er bestemt, viser drejeknappen den indstillede temperatur, og fremstillingen fortsætter. Juster om ønsket temperaturindstillingerne, når **"SENSING (REGISTRERER)"**-stadiet er fuldført.

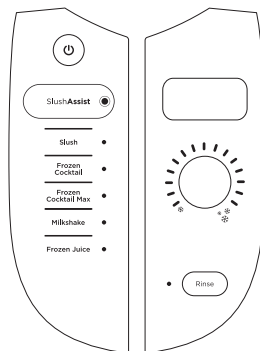

### PROGRAMMER

- 5 programmer, der er indstillet til at levere forprogrammerede temperaturer. Juster temperaturen når som helst ved hjælp af temperaturvælgeren, hvis det er nødvendigt.

### TEMPERATUR-KONTROL

- Temperaturreguleringsknappen viser temperaturer fra kold (venstre) til koldest (højre). Når du har valgt et program, lyser måltemperaturen på drejeknappen konstant, og det venstre interval af LED'erne på drejeknappen blinker. Når hver temperatur er opnået, lyser kontrollamperne konstant. Din slush er færdig, når alle LED'er i intervallet er konstante, og **"ENJOY (NYD)"** vises i øverste højre hjørne i kontrolpanelet.
- Juster temperaturen ved hjælp af drejeknappen for at få den perfekte tekstur på din frosne drik.
- For tyndere**, frosne drikke, der er nemmere at drikke med et sugerør, skal du justere temperaturen ved at dreje drejeknappen mod uret.
- For tykkere**, koldere frosne drikke skal du justere temperaturen ved at dreje drejeknappen med uret.

### TIPS TIL FEJLFINDING

- GIVER OPSKRIFTEN IKKE SLUSH?** Hvis din opskrift ikke har fået den ønskede konsistens efter 60 minutter, skal du dreje temperaturvælgeren med uret én gang for at opnå en koldere temperatur. Vent 5-10 minutter for at teste opskriften. Hvis tekturen stadig ikke er, som du ønsker, skal du dreje drejeknappen med uret endnu et niveau. Gentag, indtil den ønskede konsistens er opnået.
- SLUSH, DER IKKE KOMMER UD?** For at få den bedste doseringsoplevelse skal du fylde apparatet op til linjen for maks. påfyldning og sikre, at apparatet kører. For at få en mere jævn dispenseringsoplevelse skal du dreje temperaturvælgeren mod uret én gang for at få en varmere temperatur. Frosne drikke, der kan nemt kan drikkes, bliver mere jævnt doseret.

## PROGRAMMER

Hvert program (med undtagelse af **SLUSHASSIST (SLUSHASSIST)**-programmet) starter ved en standard/optimal temperatur for en ideel tekstur. Hvis du ønsker det, kan du justere temperaturen for at få den perfekte konsistens for din frosne drik.

PROGRAM	STANDARD/OPTIMAL TEMPERATUR	EGNET TIL	OPSKRIFTEKSEMPLER
SLUSHASSIST (SLUSHASSIST)	0000000000000000	Unikt program, der registrerer kombinationer af ingredienser, automatisk justerer indstillinger og leverer det optimale slush-output hver gang.	Blandede drikkevarer med eller uden alkohol
SLUSH (SLUSH)	0000■■■■■■■■■■■■■■	Opgradering af dine hverdagsdrikke	Sodavand, limonade
FROZEN COCKTAIL (FROSSEN COCKTAIL)	000000000000■■■■	Drikkevarer med op til 15 % alkoholindhold	Cocktails PÅ DÅSE, Hårde cidere, Rosé
FROZEN COCKTAIL MAX (MAKS. FROSSEN COCKTAIL)	0000000000000000	Drikkevarer med op til 20 % alkoholindhold	Forblandede Margaritaer, Moskva Mules
MILKSHAKE (MILKSHAKE)	00000000■■■■■■■■■■	Mælkedrikke og tykkere drikke	Kakaomælk, blendet milkshake
FROZEN JUICE (FROSSEN JUICE)	0000■■■■■■■■■■■■■■	Naturligt sødede drikke	Appelsinjuice, æblecider

## PÅKRÆVET SUKKERINDHOLD

For lidt sukker eller for meget alkohol vil forhindre drikken i at fryse og få et slushi resultat. Følg retningslinjerne nedenfor for den perfekte tekstur hver gang.

**Alle drikke skal indeholde min. 5 g sukker per 100 ml.**

**BEMÆRK:** Ingredienser, som er frosset på forhånd, smager sødere. Er du bange for, at din drik kan være for sød? Bare rolig, det smager ikke så sødt, når du fryser den og laver den til en frosken drik.

### RETNINGSLINJER FOR SUKKER

Se mærkaten med næringsindhold på din drik/væske for at sikre, at sukkerindholdet opfylder nedenstående minimumskrav:

PORTIONS STØRRELSE	MINIMUM I ALT SUKKERMÆNGDE
330 ml	16,5 g
750 ml	37,5 g
1000 ml	50 g

### Eksempel på påkrævet sukkerindhold:

Næring	per 100 ml	Portionsstørrelse
Energi	235 kJ/55 kcal	
Fedt	0,5 g	
Natrium	25 g	
Kulhydrater	11 g	
heraf sukker*	5 g	Sukker i alt (5 g opfylder mindstekravet)
Protein	0,65 g	
Salt	25 mg	

### TIPS TIL FEJLFINDING

**Advarsel om lavt sukkerindhold:** LED'en "ADD SUGAR (TILSÆT SUKKER)" lyser øverst til højre på kontrolpanelet, når sukkerindholdet er for lavt. Enheden vil fortsætte med at bippe i 15 minutter, når fejlen opstår, indtil den er løst.

**Sådan håndterer du lavt sukkerindhold:** Tilsæt 2 spiseskefulde sirup med smag, sukker, dædelsukker, kokossukker, ahornsirup, agavesirup, sukkersirup eller honning per portion (230 ml). Rør den tilsatte sukker sammen med drikken, før den hældes i apparatet. Nulstil apparatet vel at trykke på programmet. Genstart ved at trykke på indstillingsknappen igen.

Hvis du bruger granuleret sukker, kokossukker eller dædelsukker, skal du hælde 230 ml væske i en separat beholder og opløse sukkeret i det, før du hælder væsken tilbage i beholderen. Hvis du når MAX FILL (MAKS. PÅFYLDNING), skal du hælde 230 ml ekstra væske i for at tage højde for tilsætningen og lægge det til side. Tryk på programmet igen for at fjerne fejlmeldelsen og fortsætte slushing.

**Slanke-drikke og drikke med lavt sukkerindhold bliver ikke til slush, når de er den eneste ingrediens, da for lidt sukker forhindrer opskrifter i at fryse ordentligt. For at forvandle dine yndlingsslanke- og -lavsukkerholdige drikke til en Slushi skal du tilføje nedenstående ingredienser til dit input:**

SAMLET OPSKRIFTSSTØRRELSE	YDERLIGERE INGREDIENSER
880 ml	45 g erythritol, 30 ml citronsaft og 1/4 tsk. salt
1650 ml	85 g erythritol, 60 ml citronsaft og 1/2 tsk. salt
2400 ml	120 g erythritol, 80 ml citronsaft og 3/4 tsk. salt
3000 ml	160 g erythritol, 120 ml citronsaft og 1 tsk. salt

### HVAD ER ERYTHRITOL?

Erythritol er et naturligt sødemiddel med lavt kalorieindhold, der giver en smag svarende til sukker uden at påvirke blodsukkerniveauet betydeligt eller nedbryde tænderne. Det er almindeligt anvendt som en sukker erstatning i forskellige fødevarer og er betragtet som sikkert til forbrug. Som med al anden kost anbefales det at indtage erythritol i moderate mængder som en del af en afbalanceret kost.

**BEMÆRK:** Sukkerfri alternativer eller kunstige sødemidler vil ikke tælle med i det samlede sukkerindhold.

## RETNINGSLINJER FOR ALKOHOL

Ninja Slushi MAX giver mulighed for koldere temperatur, hvilket gør det muligt at bruge højere alkoholindhold tilslush. Ved brug af **FROZEN COCKTAIL (FROSSEN COCKTAIL)**-programmet skal alle eksisterende input (vin, øl, hårde cider og cocktails på dåse) være mellem **2,8-15 %** alkohol. Ved brug af **FROSSEN COCKTAIL MAX (MAKS. FROSSEN COCKTAIL)**-programmet skal væsken have en alkoholprocent på mellem **15 %-20 %**. Dette kan være en hjemmelavet blanding eller en flaske af dine foretrukne færdiglavede cocktails. Den perfekte balance for din foretrukne frosne cocktail derhjemme.

### RETNINGSLINJER FOR HÅRD ALKOHOL/SPIRITUS

For at lave frosne cocktails, se skemaet nedenfor for det maksimale indhold af alkohol/spiritus (vodka, tequila osv.) pr. samlet opskriftstørrelse.

Samlet opskriftstørrelse	Maksimale spiritusmængde (40 % ABV)
880 ml	190 ml
1650 ml	350 ml
2480 ml	530 ml
3300 ml	700 ml

Skemaet er **KUN** en vejledning for brug af alkohol/spiritus (over 35 %). Når du bruger andre typer alkohol som vin, øl, alkoholsodavand eller forlavede cocktails, henviser vi til Inspirationsvejledningen.

### TIPS

- Når du bruger **LIGHT (LET)** eller **LOWER SUGAR (LAVT SUKKER)** drikkeblandinger, skal du udelade vand fra opskriften og erstatte det med samme mængde af en ekstra let drikkeblanding.
- Når der anvendes **færdiglavede blandinger indeholdende alkohol**, udelades tilsætning af alkohol fra diagraminstruktionerne, og der udskiftes med yderligere drikblandinger i samme mængde.
- Ved brug fremstillede blandinger med fuldt sukkerindhold og blenderinstruktioner skal der bruges 1/2 af den mængde is, der anbefales på pakkeinstruktionerne, men i form af vand (f.eks. 1 kop is = 1/2 kop vand).
- Ved brug af færdiglavede blandinger med lavt sukkerindhold og blenderinstruktioner, skal du bruge 1/4 af den mængde is, der anbefales på pakkeinstruktionerne, men i form af vand (f.eks. 1 kop is = 1/4 kop vand).

### TIPS TIL FEJLFINDING

**Advarsel om højt alkohol-/sukkerindhold:** Hvis alkohol- og sukkerindholdet i drikken er for højt, vil apparatet registrere det og komme med en advarsel. LED' en "ADD WATER (TILFØJ VAND)" lyser i det øverste højre hjørne af kontrolpanelet.

**Sådan håndteres høj alkoholindhold:** Tilsæt 3 spiseskefulde vand til beholderen pr. 230 ml væske (530 ml pr. 3310 ml). Når du har tilsat vand, skal du trykke på programmet igen for at fjerne fejlmeldelsen og fortsætte slushing.

- Hold apparatet stående på højkant mindst 2 timer før brug første gang.
- **TILSÆT IKKE** varme ingredienser.
- **TILSÆT IKKE** is eller faste ingredienser, som frugt, dessertis eller frossen frugt.
- Ingredienser, som er frosset på forhånd, smager sødere. Er du bange for, at din drik kan være for sød? Bare rolig, det smager ikke så sødt, når du fryser og laver den til en frossen drik.
- Alle drikke skal indeholde min. 5 g sukker per 100 ml.
- Ved brug af **FROZEN COCKTAIL (FROSSEN COCKTAIL)**-programmet skal alle præfabrikerede input indeholde mellem 2,8 % og 15 % alkohol.
- Ved brug af **FROZEN COCKTAIL MAX (MAKS. FROSSEN COCKTAIL)**-programmet skal alle input indeholde mellem 15 % og 20 % alkohol.
- For at få de bedste resultater skal væsker afkøles, og ingredienser blendes, før de tilsættes i apparatet.
- For at få de koldeste resultater kan du køle serveringsglassene, før din frosne drik hældes op.
- For at få den ideelle konsistens af din frosne drik kan du bruge temperaturindstillingen til at justere temperaturen.
- Ved dispensering af væske med RINSE (SKYL)-funktionen trækkes der gradvist i dispenseringshåndtaget for at justere væskedispenseringsflowet. Undlad at åbne dispenseringsdysen helt, medmindre du hælder ned i en stor, åben beholder, så du kan undgå spil.
- Når du bruger programmet Milkshake (Milkshake), skal indholdet serveres inden for 30 minutter, efter programmet er slut, for at undgå et skummende resultat.
- For at opnå den bedste dispenseringsoplevelse skal du fylde enheden op til max fill (maks. påfyldning)-linjen (3310 ml) og sikre, at dispenseringshåndtaget er helt vippet for maksimal væskedispensering.
- Du kan lade apparatet køre i op til 12 timer.
- Ved dispensering af væske med RINSE (SKYL)-funktionen trækkes der gradvist i dispenseringshåndtaget for at justere væskedispenseringsflowet. Undlad at åbne dispenseringsdysen helt, medmindre du hælder ned i en stor, åben beholder, så du kan undgå spil.

**Minimum input = 710 ml Maksimum input = 3310 ml**

**Dette er IKKE en blender.**

Bland **IKKE** en fast blok is eller isterninger.

Lav eller blend **IKKE** en smoothie eller hårde, løse ingredienser.

Prøv **IKKE** at blende eller findele ingredienser, som ikke er flydende.

**VIGTIGT:** Gennemgå alle advarsler i begyndelsen af denne brugervejledning, før du fortsætter.

**BEMÆRK:**

- Der skal tilsættes minimum 710 ml for at bruge apparatet.
- Væskekapacitet på maksimum 3310 ml.
- Tilsæt **IKKE** is eller faste ingredienser, som frugt, dessertis eller frossen frugt.
- Tilsæt **IKKE** varme ingredienser.

- 1 Sørg for, at alle dele er helt rene, og at motorenheden er placeret lige på en plan, fast overflade.
- 2 Monter kondenssamleren under fordampere ved at skubbe den ind i skinnerne.

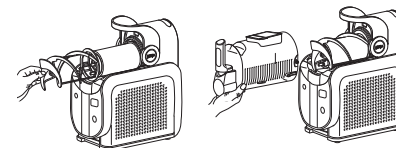
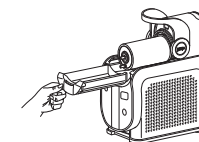

- 3 Monter spiralen ved at skyde den ind over fordampere og dreje den, indtil den er på plads på stiften.
- 4 Med bøjlehåndtaget oppe skal man skyde beholderen ind over den monterede spiral og fordampere.

- 5 Lås beholderen på plads ved at skubbe bøjlehåndtaget tilbage for at låse beholderen fast.
- 6 Sæt drypbakken ind foran motorenheden, indtil den klikker på plads.

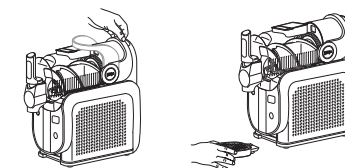

**BEMÆRK:** Sørg for, at apparatet har stået på højkant på bordet i min. to timer før første brug, så kølemidlet kan falde på plads i kondensatoren, så apparatet er optimalt og sikkert at bruge.

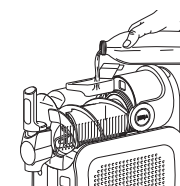

- 7 Sæt apparatet til en stikkontakt.
- 8 Åbn låget på toppen af beholderen.
- 9 Tilsæt væske og/eller blandede ingredienser gennem påfyldningsåbningen, og luk låget. For at forhindre lækage og spild skal du sørge for, at beholderen er låst på plads, før du tilsætter væske(r) til den.
- 10 Tryk på startknappen for at tænde enheden.

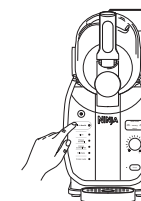

- 11 Vælg dit ønskede program.
- 12 Når **SLUSHASSIST (SLUSHASSIST)** vælges, lyser alle LED'er blå, mens "**SLUSHASSIST (SLUSHASSIST)**" og "**SENSING (REGISTRERER)**" vises i øverste højre hjørne af kontrolpanelet. Temperaturvælgeren roterer med uret, mens enheden registrerer, indtil den bestemmer den temperatur, der skal bruges til resultatet. Bestemte temperaturer angives med en konstant LED-lampe på temperaturindstillingerne.

Hvis der vælges et program, indstilles temperaturen automatisk til den forudbestemte temperatur, og slusningen begynder.

## BRUG AF NINJA SLUSHI MAX FROZEN DRINK MAKER – FORT.

### BEMÆRK:

- LED-lysene for temperaturkontrol vil blinke, når den frosne drik fryses ned til den indstillede temperatur. Når den frosne drik har den ønskede temperatur, forbliver LED-lamperne konstante, enheden bipper, og der vises "ENJOY (NYD)" på kontrolpanelet. Apparatet vil fortsætte med at køre for at holde din frosne drik på den ideelle temperatur og klar til servering.
- Det kan tage 15-60 minutter at lave din drik afhængigt af ingredienser, mængde og starttemperatur.
- Ingredienser, som er frosset på forhånd, smager sødere. Er du bange for, at din drik kan være for sød? Bare rolig, det smager ikke så sødt, når du fryser og laver den til en frosnen drik.

- 13 Enheden bipper, LED'erne lyser konstant, og "ENJOY (NYD)" vises, når den frosne drik når temperaturen.
- 14 Sæt et glas på drypbakken under håndtaget.
- 15 Træk langsomt i håndtaget for at hælde slush. For at stoppe sættes håndtaget tilbage på plads.
- 16 Nyd din frosne drik.
- 17 Kør apparatet i op til 12 timer.

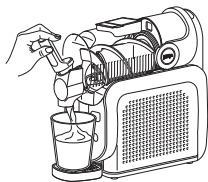

**BEMÆRK:** Sluk IKKE for programmet, før al frosnen drik er serveret.

## BEHANDLING OG VEDLIGEHOLDELSE

### BRUG AF RINSE (SKYL)-PROGRAMMET

**BEMÆRK:** Væskerne fra skylningen vil hurtigt komme ud af beholderens hældetud. Sørg for at have en stor kop eller skål til at opfange den væske.

Programmet rører uden at køle for at skylle apparatet. Efter brug af Rinse (skyl)-programmet vaskes alle dele i hånden, så apparatet er helt rengjort hver gang efter brug.

- 1 Server evt. overskydende frosnen drik.
- 2 Stop det aktuelle program. Tryk på knappen RINSE (SKYL).
- 3 Tilsæt varmt vand op til beholderens linje for maksimal påfyldning (3310 ml).
- 4 Hæld langsomt vandet fra enheden umiddelbart efter, og gentag efter behov med rent vand, indtil det er klart.
- 5 Stop skyllecyklussen ved at trykke på RINSE (SKYL)-knappen igen, og lad beholderens dæksel stå åbent for at lufttørre enheden.
- 6 Tryk på startknappen for at tænde enheden.

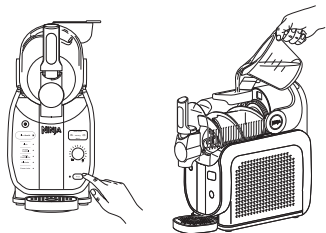

**BEMÆRK:** Gentag om nødvendigt, indtil al resterende frosnen drik er skyllet af fordampere.

## BEHANDLING OG VEDLIGEHOLDELSE – FORT.

### AFMONTERING OG RENGØRING

For at opnå det bedste resultat skal Rinse (skyl)-programmet bruges før afmontering og rengøring af alle dele.

- 1 Lås bøjlehåndtaget op ved at trække det frem, og fjern beholderen ved forsigtigt at trække den af apparatet. Sørg for, at beholderen tipres nedad for at undgå, at overskydende væske spildes ud af beholderens bagside. Sæt den til side.
- 2 Skub spiralen af fordampere. Sæt den til side.

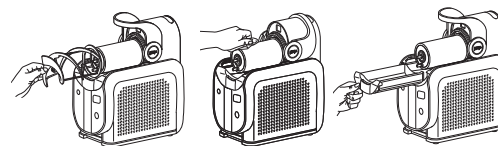
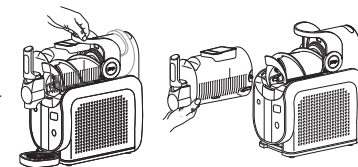

- 3 Tør fordampere af med en desinficeret eller varm, fugtig klud.
- 4 Skub forsigtigt kondenssamleren ud fra apparatet, da der kan være overskydende væske i kondenssamleren. Sæt den til side.
- 5 Tør apparatet af under fordampere med en desinficeret eller varm, fugtig klud.
- 6 Hvis det er nødvendigt, kan drypbakken og/eller hældetudens låg fjernes.

**BEMÆRK:** Låget til drypbakken kan nemt tages af og rengøres.

- 7 Vask alle dele i hånden med varmt sæbevand. Gentag om nødvendigt, indtil alle dele er helt rene.
- 8 Tør motorenheden af med en desinficeret eller varm, fugtig klud.
- 9 Lad alle dele tørre grundigt, før du samler og/eller opbevarer apparatet igen.

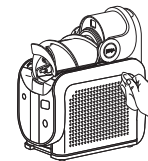

### OPBEVARING

**UNDLAD** at vikle ledningen rundt om bunden. Opbevar apparatet stående på apparatets motor- og drevsystem, hvis apparatet utilsigtet bliver overbelastet. Hvis apparatet overbelastes, deaktiveres motoren midlertidigt. Hvis dette skulle ske, skal du følge nedenstående procedure.

Opbevar **IKKE** ingredienser i beholderen.

Opbevar **IKKE** ingredienser i beholderen.

### NULSTILLING AF MOTOREN

Dette apparat har et unikt sikkerhedssystem, der forhindrer skader på apparatets motor- og drevsystem, hvis apparatet utilsigtet bliver overbelastet. Hvis apparatet overbelastes, deaktiveres motoren midlertidigt. Hvis dette skulle ske, skal du følge nedenstående procedure.

- 1 Tag stikket til apparatet ud af stikkontakten.
- 2 Lad apparatet køle af i ca. 15 minutter.
- 3 Fjern alle dele og tilbehør. Sørg for, at der ikke er nogen ingredienser i spiralen.

**VIGTIGT:** Sørg for, at maksimumkapaciteterne ikke overskrides. Dette er den hyppigste årsag til overbelastning af apparater.

Bland **IKKE** en fast blok is eller isterninger. Lav eller blend **IKKE** en smoothie eller hårde, løse ingredienser. Hvis du har brug for service, så ring til kundeservice på +44 (0)800 862 0453. For at vi bedre kan hjælpe dig, bedes du registrere dit produkt på [registeryourninja.eu](http://registeryourninja.eu) og have produktet ved hånden, når du ringer.

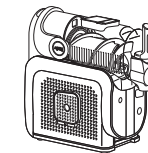

Hvis du ønsker at bestille reservedele og tilbehør, besøg [ninjakitchen.eu](http://ninjakitchen.eu).

## PRODUKTREGISTRERING

Besøg [registeryourninja.eu](http://registeryourninja.eu) for at registrere dit nye Ninja®-produkt inden for ti (10) dage efter køb. Du vil blive bedt om at oplyse butiksnavn, købsdato og modelnummer sammen med dit navn og adresse.

Registreringen vil gøre det muligt for os at kontakte dig, hvis vi skulle få brug for at sende sikkerhedsmeddelelse, hvilket dog er meget usandsynligt. Ved at registrere anerkender du, at du har læst og forstået brugsanvisningen og de advarsler, der er angivet i vedlagte instruktioner.

## FEJLFINDING

**⚠ ADVARSEL:** For at reducere risikoen for stød og utilsigtet betjening skal du afbryde strømmen og trække stikket til apparatet ud, inden fejlfinding påbegyndes.

**Det er vanskeligt at fjerne apparatet fra bordet, når det skal opbevares.**

- Placer hænderne under begge sider af motorenheden, og træk forsigtigt enheden og hen mod dig.

**Kan jeg tilsætte frosne frugt eller is?**

- Nej. Tilsæt **IKKE** frosne ingredienser eller is, når du bruger dette apparat.

**Advarsel for manglende beholdere: Hvis beholderen ikke er sat korrekt i, vil apparatet registrere det og komme med en advarsel. Alle program-LED'er vil blinke.**

- For at forhindre lækage og spild skal du sikre, at beholderen er tom, før den samles eller adskilles på motorenheden. Med bøjlehåndtaget oppe skal man skyde beholderen ind over den monterede spiral og fordampere.
- Lås beholderen på plads ved at skubbe bøjlehåndtaget tilbage for at låse beholderen fast.
- Tryk på tænd/sluk-knappen for at tænde for apparatet. Program-LED'erne vil lyse og angive, at apparatet er klar til brug.

**Advarsel om lavt sukkerindhold: Hvis sukkerindholdet i drikken er for lavt, vil apparatet registrere det og komme med en advarsel. LED'en "ADD SUGAR" vil lyse i øverste højre hjørne af kontrolpanelet. Enheden bipper hvert minut i 15 minutter.**

- Kontrollér sukkerindholdet i din opskrift for at sikre, at den indeholder mindst 4.5 % sukker.
- Hvis du bruger en forlavet drik, skal du tjekke ingredienserne og sikre, at der er mindst 4.5 % sukker i, og at drikken ikke indeholder kunstigt sødemiddel. Vi henviser til afsnittet Nødvendigt indhold af sukker for flere oplysninger.
- Hvis en drik ikke opfylder minimumskravene for samlet sukkerindhold, tilsættes 2 spiseskefulde sirup med smag, juice, sukker, dadelsukker, kokossukker, ahornsirup, agavesirup, alm. sirup eller honning per portion (230 ml).
- Tryk på programmet igen for at fjerne fejlmeddelelsen og fortsætte slushing.

**Advarsel om højt alkohol-/sukkerindhold: Hvis alkohol- og sukkerindholdet i drikken er for højt, vil apparatet registrere det og komme med en advarsel. LED'en "ADD SUGAR (TILSÆT SUKKER)" lyser i øverste højre hjørne af betjeningspanelet. Enheden bipper hvert minut i 15 minutter.**

- Hvis du bruger **FROZEN COCKTAIL**, skal du kontrollere alkoholindholdet i din opskrift for at sikre, at det indeholder mellem **2,8 %-15 %** alkohol, eller du kan bruge **SLUSHASSIST (SLUSHASSIST)**. Hvis du bruger **FROZEN COCKTAIL MAX (MAKS. FROSSEN COCKTAIL)**, skal du kontrollere alkoholindholdet i din opskrift for at sikre, at det indeholder mellem **15 % og 20 %** alkohol, eller du kan bruge **SLUSHASSIST (SLUSHASSIST)**.
- Hvis du bruger hård alkohol/spiritus (over 35 %), bruges 120 ml for hver opskrift på 710 ml. Vi henviser til afsnittet Retningslinjer for alkohol for flere oplysninger.
- Hvis en drik overstiger den maksimale alkoholmængde, tilsættes 3 spiseskefulde vand pr. portion (230 ml) for at fortynde indholdet.
- Tryk på programmet igen for at fjerne fejlmeddelelsen og fortsætte slushing.

**Advarsel ved motorstop: Hvis motoren går i stå under kørsel, vil apparatet registrere det og komme med en advarsel. Alle temperatur-LED'er vil blinke, og apparatet vil bippe hvert minut i 15 minutter.**

- Dette apparat har et unikt sikkerhedssystem, der forhindrer skader på apparatets motor- og drevsystem, hvis apparatet utilsigtet bliver overbelastet. Hvis apparatet overbelastes, deaktiveres motoren midlertidigt.
- Tag stikket til apparatet ud af stikkontakten.
- Lad apparatet køle af i ca. 15 minutter.
- Tilslut enheden igen, og tryk på fortsættelsesprogrammet.
- Hvis enheden stadig viser en fejlkode, skal du fjerne alle dele og alt tilbehør (pas på, at slush ikke spildes). Sørg for, at der ikke er nogen ingredienser i spiralen.
- Sæt apparatet i stikkontakten igen, og saml alle delene for at genoptage brugen.
- Hvis augeren stopper, og enheden blinker og viser "SENSING (REGISTRER)", skal du lade enheden fuldføre sin proces og ikke handle. Enheden retter sig selv efter denne handling.

**Advarsel ved fejl på apparatet: Hvis apparatet fejler, vil det registrere det og komme med en advarsel. Alle andre temperatur-LED'er vil blinke skiftevis, og apparatet vil bippe hvert minut i 15 minutter.**

- Hvis enheden svigter, skal du kontakte vores kundeservice på +44 (0)800 862 0453.

**Advarsel om at enheden er sidelæns: Hvis enheden er på siden under brug, registrerer den dette og giver en advarsel. De øverste 5 og nederste 5 LED'er til temperaturkontrol blinker skiftevis, og enheden bipper hvert minut i 15 minutter.**

- Anbring enheden lodret, og lad den stå i mindst 2 timer før brug.

## Ninja-garantien

Forbrugere, der køber produkter i Danmark, drager fordel af de juridiske rettigheder i forbindelse med produktets kvalitet (dine "juridiske rettigheder"). Du kan håndhæve dine juridiske rettigheder over for din forhandler, herunder Ninja, hvis du har købt dit Ninja-køkkenapparat fra ninjakitchen.eu. Hos Ninja er vi dog så sikre på vores produkters kvalitet, at vi giver ejeren en yderligere fabriksgaranti på op til to år på gratis reservedele og arbejdskraft.

Garantien, der følger med apparatet, er vigtig at tage i betragtning, da den afspejler, hvor megen tiltro producenten har til produktet og fabrikationskvaliteten.

Fabriksgarantien påvirker ikke dine juridiske rettigheder.

## Hvor længe er nye Ninja-apparater dækket af garantien?

Vores fabriksgaranti gælder som standard i et år fra købsdatoen, eller i to år, hvis du registrerer dit køb hos os inden for 28 dage.

## Hvordan registrerer jeg min Ninja-garanti?

Hvis du har købt dit Ninja-køkkenapparat direkte fra ninjakitchen.eu, registreres din garanti automatisk. Hvis du har købt det et andet sted i landet, kan du registrere din garanti online inden for 28 dage efter købet.

- Du kan registrere dig online på [www.ninjakitchen.eu/register-guarantee](http://www.ninjakitchen.eu/register-guarantee) eller scanne QR-koden i dit instruktionshæfte.
- Notér den dato, hvor du købte maskinen.

## VIGTIGT:

- **Behold din kvittering**, hvis du har købt dit Ninja-køkkenapparat alle andre steder end ninjakitchen.eu. Du skal bruge den til at indgive krav i henhold til din garanti.
- Den gratis Ninja-garanti gælder kun i Danmark.

## Hvad er fordelene ved at registrere min gratis Ninja-garanti?

Når du registrerer din garanti, får du et ekstra års dækning. Derved har vi også dine oplysninger ved hånden, hvis vi nogensinde har brug for at kontakte dig. Hvis du takker ja til at modtage meddelelser fra os, kan du også modtage tips og råd om, hvordan du får det bedste ud af dit Ninja-køkkenapparat, og høre de seneste nyheder om ny Ninja-teknologi og lanceringer.

## Hvad dækker denne gratis Ninja-garanti?

Reparation eller udskiftning (efter Ninjas vurdering) af dit Ninja-apparat, inklusive alle dele og al arbejdskraft.

Hvad dækker den gratis Ninja-garanti ikke?

- Normal slitage.
- Utilisiget skade eller fejl forårsaget af uforsigtig brug eller behandling, misbrug, forsømmelse, skødesløs betjening eller håndtering af Ninja-køkkenapparatet, som ikke er i overensstemmelse med den Ninja-betjeningsvejledning, der fulgte med din maskine.
- Skader forårsaget af brug af Ninja-køkkenapparatet til andre formål end normal husholdningsbrug.
- Skader forårsaget af brug af dele, der ikke er samlet eller installeret i overensstemmelse med brugervejledningerne.
- Skader forårsaget af brug af dele og tilbehør, der ikke er originale Ninja-komponenter
- Fejlinstallering (bortset fra når installeringen er udført af Ninja).
- Reparationer og ændringer gennemført af andre end Ninja eller dets repræsentanter.

## Hvordan kan jeg indgive krav i henhold til den gratis Ninja-garanti?

Kontakt vores kundeservice på +44 (0)800 862 0453. Du kan se åbningstider på vores hjemmeside under 'Kontakt os'. Det er gratis at ringe, og du bliver omstillet direkte til en Ninja-repræsentant. Du kan også finde online-support på [ninjakitchen.com/support](http://ninjakitchen.com/support). Ninja-repræsentanten vil føre dig gennem nogle handlinger i forhold til fejlfinding, og hvis vi konstaterer, at varen har fejlet, sender vi dig en erstatningsdel eller en returetiket, så du kan sende den defekte vare tilbage til os uden ekstra omkostninger. Når du har leveret det defekte produkt til os, sender vi dig en erstatning.

Husk, at varen skal være i emballage, når du returnerer den til os. Det kan være en hvilken som helst passende kasse og behøver ikke at være den originale emballage.

## Hvor kan jeg købe originale Ninja-dele og -tilbehør?

Ninja-dele og -tilbehør er udviklet af de samme teknikere, der har udviklet dit Ninja-køkkenapparat. Du finder et komplet udvalg af Ninja-dele, -reservedele og -tilbehør til alle Ninja-maskiner på [www.ninjakitchen.eu](http://www.ninjakitchen.eu). Husk, at skader forårsaget af brug af uoriginale Ninja-dele muligvis ikke er dækket af din garanti.

## GRACIAS

por comprar la Ninja Slushi MAX



### REGISTRA TU PRODUCTO

 registeryourninja.eu

 Escanea el código QR con un dispositivo móvil

### ANOTA LOS SIGUIENTES DATOS

Número de modelo: \_\_\_\_\_

Número de gama: \_\_\_\_\_

Fecha de compra: \_\_\_\_\_  
(Guarda el comprobante)

Establecimiento de compra: \_\_\_\_\_

### ESPECIFICACIONES TÉCNICAS

Voltaje: 220-240 V- 50 Hz

Potencia: 440 vatios

El consumo de energía en modo apagado es de 0,0 W.





**NOTA:** El número de modelo y el número de gama figuran en la etiqueta del código QR, que se encuentra en la parte trasera de la unidad junto al cable.



Esta marca indica que este producto no debe eliminarse con otros residuos domésticos. Con el objetivo de evitar posibles daños medioambientales o para la salud humana que pueda ocasionar la eliminación de residuos no controlada, recicla el producto de forma responsable para fomentar la reutilización sostenible de las materias primas. Para devolver cualquier producto usado, utiliza los sistemas de recogida y devolución, o ponte en contacto con el establecimiento donde adquiriste este producto. Allí podrán encargarse de que se recicle de forma segura para el medioambiente.

## INSTRUCCIONES DE SEGURIDAD IMPORTANTES

LEE TODAS LAS INSTRUCCIONES ANTES DE USAR EL PRODUCTO • SOLO PARA USO DOMÉSTICO

	Lee y repasa las instrucciones de uso y funcionamiento.
	Indica que existen riesgos que pueden causar lesiones, muerte o daños materiales considerables si se pasa por alto el aviso señalado por este símbolo.
	Material combustible. Puede estallar si se calienta. (Indicado por un símbolo de llama con fondo blanco, rodeado de un rombo rojo).
	Material inflamable. (Indicado por un símbolo de llama con fondo amarillo, rodeado de un triángulo negro).
	Solo para uso doméstico y en interiores.
Cuanto utilices productos eléctricos, debes seguir siempre las precauciones básicas de seguridad, incluidas las que se indican a continuación:	

**⚠PELIGRO: Riesgo de incendio o explosión. Emplea refrigerante inflamable. NO perfores el tubo del refrigerante. Desecha el producto correctamente de acuerdo con las normativas federales o locales aplicables relativas a los refrigerantes inflamables.**

**⚠ADVERTENCIA: Para reducir el riesgo de lesiones físicas, incendios, descargas eléctricas o daños materiales, deben respetarse siempre las precauciones básicas de seguridad, incluidas las siguientes advertencias y subsiguientes instrucciones numeradas. NO utilices el producto para fines distintos a los que está destinado.**

- 1 Lee todas las instrucciones antes de utilizar el producto y sus accesorios.
- 2 Cumple atentamente y pon en práctica todas las advertencias e instrucciones. Esta unidad contiene conexiones eléctricas y piezas móviles que constituyen un posible riesgo para el usuario.
- 3 Revisa el contenido del embalaje para asegurarte de disponer de todos los componentes necesarios para utilizar el producto de forma correcta y segura.
- 4 **APAGA** la unidad y desconéctala de la toma de alimentación cuando no vayas a utilizarla, antes de montar o desmontar componentes y antes de limpiarla. Para desenchufar la unidad, sujeta el cuerpo del enchufe y desconéctalo de la toma de corriente. **NUNCA** desenchufes la unidad tirando del cable.
- 5 Antes de utilizar el producto, lava todas las piezas que puedan entrar en contacto con los alimentos. Sigue las instrucciones de limpieza que se proporcionan en este manual de instrucciones.
- 6 **NO** pongas en funcionamiento la unidad si tiene el cable de alimentación o el enchufe dañados, ni después de que haya funcionado incorrectamente o se haya caído o dañado de cualquier otro modo. Este producto no tiene piezas reparables. Si sufre daños, ponte en contacto con SharkNinja para su reparación o mantenimiento.
- 7 Este producto contiene marcas importantes en el enchufe. No hay recambio para el cable de alimentación. Si sufre algún daño, ponte en contacto con SharkNinja para repararlo.
- 8 **NO** deben utilizarse cables alargadores con este producto.
- 9 Para evitar descargas eléctricas, **NO** sumerjas el producto ni permitas que el cable entre en contacto con ningún tipo de líquido.
- 10 **EVITA** que el cable quede colgando de mesas o encimeras. El cable podría engancharse y hacer que la unidad se caiga de la superficie de trabajo.
- 11 **EVITA** que el cable entre en contacto con superficies calientes, como cocinas u otros productos emisores de calor.
- 12 Utiliza **SIEMPRE** la unidad sobre una superficie seca y plana.
- 13 **NO** permitas que los niños utilicen la unidad ni jueguen con ella. Vigila atentamente a los niños cuando utilices el producto cerca de ellos.
- 14 Este producto **NO** deben utilizarlo personas (incluidos niños) con discapacidades físicas, sensoriales o intelectuales, o que carezcan de la experiencia y los conocimientos debidos, salvo que las supervise e instruya específicamente otra persona responsable de su seguridad. Supervisa a los niños para asegurarte de que no jueguen con el producto.

## GUARDA ESTE MANUAL DE INSTRUCCIONES

# INSTRUCCIONES DE SEGURIDAD IMPORTANTES

LEE TODAS LAS INSTRUCCIONES ANTES DE USAR EL PRODUCTO • SOLO PARA USO DOMÉSTICO

- 15 Utiliza **EXCLUSIVAMENTE** los accesorios suministrados con el producto o recomendados por SharkNinja. El uso de accesorios no recomendados ni vendidos por SharkNinja podría causar incendios, descargas eléctricas o lesiones.
- 16 Mantén las manos, el cabello y la ropa fuera del recipiente al llenarlo y ponerlo en funcionamiento.
- 17 Evita el contacto con las piezas móviles cuando utilices o manipules la unidad.
- 18 **NO** introduzcas en el microondas los recipientes o accesorios suministrados con el producto.
- 19 **NO** utilices productos mecánicos ni otros medios para acelerar el proceso de descongelación más allá de los que recomienda el fabricante.
- 20 **NO** dañes el circuito de refrigeración. Esta advertencia se refiere únicamente a aparatos con circuitos refrigerantes a los que el usuario pueda acceder.
- 21 **NO** utilices aparatos eléctricos en el interior de los recipientes que contengan alimentos del producto salvo que sean de un tipo recomendado por el fabricante.
- 22 **NO** añadas fruta o verdura congelada ni hielo a la unidad.
- 23 **NO** añadas ingredientes calientes a la unidad.
- 24 **NO** sumerjas el cuerpo del motor ni el panel de control en agua ni otros líquidos.
- 25 **NO** llenes el recipiente más allá de la línea de llenado máximo MAX FILL.
- 26 **NUNCA** dejes desatendida la unidad cuando esté en marcha.
- 27 Antes de usar el producto, asegúrate de retirar todos los utensilios de los recipientes. Si no retiras los utensilios, los recipientes podrían romperse y causar lesiones físicas o daños materiales.
- 28 **NO** transportes la unidad por el asa de cierre. Sujeta el producto cogiendo ambos lados del mismo por debajo del cuerpo del motor.
- 29 **NO** proceses ingredientes duros, sueltos o hielo. Este producto no está pensado para procesar fruta congelada suelta, bloques de hielo ni cubitos de hielo.
- 30 Mantén **SIEMPRE** la unidad en posición vertical.
- 31 Al sacar la unidad de la caja por primera vez, asegúrate de dejarla en posición vertical durante al menos dos horas antes de ponerla en funcionamiento para permitir que los aceites refrigerantes se asienten en el sistema de aire acondicionado y garantizar un funcionamiento óptimo.
- 32 El cable de alimentación no tiene recambio. Si el cable se daña, tendrás que deshacerte del producto.
- 33 Mantén la parte trasera y los laterales de la unidad abiertos para que el compresor funcione correctamente y no se sobrecaliente.
- 34 **NO** dañes el circuito de refrigeración. Esta advertencia se refiere únicamente a aparatos con circuitos refrigerantes a los que el usuario pueda acceder.
- 35 Cuando utilices la unidad, asegúrate de que ambos lados y la parte posterior estén al menos a 10 cm de distancia de las paredes.
- 36 Al colocar el producto, asegúrate de que el cable de alimentación no quede atrapado ni sufra daños.
- 37 **NO** coloques regletas de enchufes múltiples portátiles ni fuentes de alimentación portátiles en la parte trasera del producto.
- 38 Cambia el interruptor mecánico de alimentación a la posición de Apagado cuando termine la función principal (función activa).

## GUARDA ESTE MANUAL DE INSTRUCCIONES

## PIEZAS

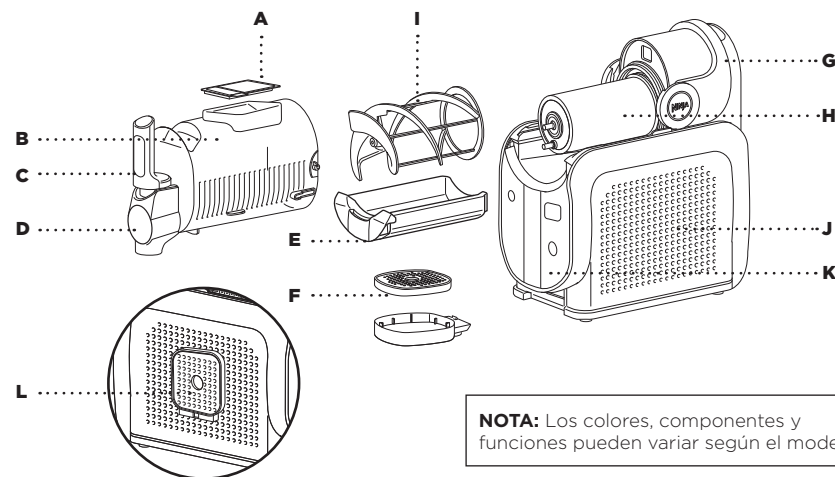

- |   |  |
|---|--|
| <b>A</b> Orificio de llenado fácil y tapa | <b>G</b> Asa de cierre   |
| <b>B</b> Recipiente*                      | <b>H</b> Evaporador (acoplado al cuerpo del motor)                                   |
| <b>C</b> Mango cómodo                     | <b>I</b> Prensador   |
| <b>D</b> Pico vertedor con tapa extraíble | <b>J</b> Cuerpo del motor  |
| <b>E</b> Colector de condensación         | <b>K</b> Panel de control  |
| <b>F</b> Bandeja de goteo de dos piezas   | <b>L</b> Compartimento de la bandeja de goteo (parte izquierda del cuerpo del motor) |

\* Capacidad mínima de líquido de 710 ml. Capacidad máxima de líquido de 3310 ml.

Para obtener recetas impresionantes, visita [ninjakitchen.eu](http://ninjakitchen.eu).

## ANTES DEL PRIMER USO

**IMPORTANTE:** Antes de proceder a usar el producto, lee todas las advertencias que encontrarás al inicio de esta Guía del usuario.

- 1 Retira todo el material de embalaje de la unidad.
- 2 Lava todas las piezas con agua tibia y jabón.
- 3 Aclara todas las piezas con abundante agua y déjalas secar al aire.
- 4 Limpia el panel de control, el cuerpo del motor y el evaporador con un paño suave. Déjalos secar completamente antes de utilizarlos.
- 5 **Si la unidad no estaba en posición vertical antes de su uso, colócala en posición vertical sobre una encimera durante al menos 2 horas antes de utilizarla. Esto permite que el refrigerante se asiente en el condensador para usarlo en condiciones óptimas y seguras.**

## USO DEL PANEL DE CONTROL

### BOTÓN DE ENCENDIDO/APAGADO

- Pulsa este botón para encender y apagar la unidad.

### BOTÓN RINSE (ENJUAGAR)

- El ciclo de aclarado que se activa pulsando este botón agita el líquido, sin enfriar, para aclarar la unidad.

### PROGRAMA SLUSHASSIST (SLUSHASSIST)

- Programa único que detecta combinaciones de ingredientes, ajusta automáticamente las opciones y ofrece la salida óptima de granizado en todo momento. Perfecto para creaciones caseras sin medidas.
- Cuando se selecciona **SLUSHASSIST (SLUSHASSIST)**, los indicadores LED correspondientes se iluminan en AZUL. La pantalla en la parte superior derecha del panel de control muestra **SENSING (DETECCIÓN)** durante 10-15 minutos mientras se calcula la textura óptima del granizado. Los indicadores LED de control de temperatura girarán en el sentido de las agujas del reloj mientras se lleva a cabo esta detección.
- Cuando haya terminado la **SENSING (DETECCIÓN)** y se haya determinado el punto de textura del granizado, el dial de selección mostrará la temperatura fijada y el proceso de granizado continuará. Si lo deseas, ajusta las opciones de temperatura después de que se haya completado la etapa de **SENSING (DETECCIÓN)**.

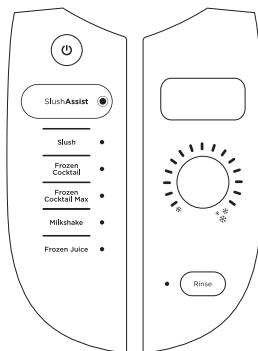

### AJUSTES PREDEFINIDOS

- 5 ajustes predefinidos configurados para suministrar temperaturas preprogramadas. Ajusta la temperatura en cualquier momento utilizando el marcador de temperatura, si es necesario.

### AJUSTES DE CONTROL DE TEMPERATURA

- El dial de control de temperatura muestra los niveles de temperatura desde frío (izquierda) hasta el más frío (derecha). Después de seleccionar un programa predefinido, la temperatura objetivo en el dial se mantendrá fija y el rango izquierdo de los indicadores LED en el dial parpadeará. Cuando se vaya alcanzando cada temperatura, los indicadores LED correspondientes se mantendrán fijos. El granizado estará terminado cuanto todos los indicadores LED del rango estén fijos y aparezca la palabra ENJOY (DISFRUTA) en la parte superior derecha del panel de control.
- Ajusta la temperatura con el dial para conseguir una textura de bebida helada perfecta.
- **Si quieres que sea más fina** y fácil de beber, ajusta la temperatura girando el dial en el sentido contrario a las agujas del reloj
- **Si quieres que sea más espesa** y más fría, ajusta la temperatura girando el dial en el sentido de las agujas del reloj.

### CONSEJOS PARA SOLUCIONAR PROBLEMAS

- **¿EL RESULTADO DE LA RECETA NO ES GRANIZADO?** Si tu receta no ha alcanzado la textura deseada después de 60 minutos, gira el marcador de temperatura una vez en el sentido de las agujas del reloj para alcanzar una temperatura más fría. Espera entre 5 y 10 minutos para probar la receta. Si la textura aún no es como la deseas, repite el giro del dial en el sentido de las agujas del reloj un nivel más. Repite hasta lograr la textura deseada.
- **¿NO SE PUEDE SERVIR EL GRANIZADO?** Para obtener la mejor experiencia al servir el granizado, llena la unidad hasta la línea de llenado máximo y asegúrate de que esta esté en funcionamiento. Para que el granizado se pueda servir más fácilmente, gira el marcador de temperatura en el sentido contrario a las agujas del reloj hasta una temperatura más cálida. Las bebidas heladas se dispensarán mejor si están más líquidas.

## AJUSTES PREDEFINIDOS

Cada ajuste predefinido (excepto el programa **SLUSHASSIST (SLUSHASSIST)**) comenzará con una temperatura predefinida óptima para lograr una textura ideal. Si lo deseas, puedes ajustar esa temperatura para preparar las bebidas heladas con la textura exacta que a ti te gusta.

AJUSTE PREDEFINIDO	TEMPERATURA PREDEFINIDA/ ÓPTIMA	PENSADO PARA	EJEMPLOS DE RECETA
SLUSHASSIST (SLUSHASSIST)	0000000000000000	Programa único que detecta combinaciones de ingredientes, ajusta automáticamente las opciones y ofrece la salida óptima de granizado en todo momento.	Bebidas mezcladas con o sin alcohol
SLUSH (GRANIZADO)	0000000000000000	Transformar tus bebidas diarias	Refrescos, limonada
FROZEN COCKTAIL (CÓCTEL HELADO)	0000000000000000	Bebidas con hasta un 15 % de contenido de alcohol	Cócteles enlatados, sidras con alcohol, rosado
FROZEN COCKTAIL MAX (FROZEN COCKTAIL MAX)	0000000000000000	Bebidas con hasta un 20 % de contenido de alcohol	Margaritas premezcladas, Moscow Mules
MILKSHAKE (BATIDO)	0000000000000000	Bebidas cremosas con base láctea	Batido de chocolate, otros batidos
FROZEN JUICE (ZUMO HELADO)	0000000000000000	Bebidas dulces naturales	Zumo de naranja, sidra de manzana

## CONTENIDO DE AZÚCAR REQUERIDO

Demasiado poco azúcar o demasiado alcohol impedirá que se produzca una congelación adecuada para el granizado. Sigue las instrucciones que aparecen a continuación para conseguir siempre un granizado perfecto.

**Todas las preparaciones deben contener al menos 5 g de azúcar por cada 100 ml.**

**NOTA:** Antes de congelarlos, los ingredientes saben más dulces. ¿Te preocupa que tu bebida sea demasiado dulce? No te preocupes, no tendrás un sabor tan dulce después de congelada y convertida en una bebida helada granizada.

### INSTRUCCIONES RELATIVAS AL USO DE AZÚCAR

Consulta la etiqueta nutricional de la bebida/líquido para asegurarte de que el contenido de azúcar cumple los mínimos recomendados siguientes:

TAMAÑO DE LA RACIÓN	CANTIDAD DE AZÚCAR TOTAL MÍNIMO
330 ml	16,5 g
750 ml	37,5 g
1000 ml	50 g

Ejemplo de requisito de azúcar:

Nutrición por 100 ml		Tamaño de la ración
Energía	235 kJ/55 kcal	Contenido total de azúcar (5 g cumple los requisitos mínimos requeridos)
Grasa	0,5 g	
Sodio	25 g	
Carbohidratos	11 g	
de los cuales azúcares*	5 g	
Proteína	0,65 g	
Sal	25 mg	

### CONSEJOS PARA SOLUCIONAR PROBLEMAS

**Alerta de bajo nivel de azúcar: ADD SUGAR (AÑADIR AZÚCAR)** se iluminará en la pantalla de la parte superior derecha del panel de control cuando el contenido de azúcar sea demasiado bajo. La unidad seguirá emitiendo pitidos durante 15 minutos tras detectar un error, hasta que se corrija.

**Para arreglar un problema de bajo nivel de azúcar:** Añade dos cucharadas de sirope aromatizado, azúcar, azúcar de dátiles, azúcar de coco, sirope de coco, sirope de arce, sirope de agave, sirope de azúcar o miel por cada ración (230 ml). Mezcla el azúcar adicional con la base antes de verterla en la unidad. Restablece la unidad pulsando el ajuste predefinido. Reinicia el proceso pulsando otra vez el ajuste predefinido.

Si utilizas azúcar granulada, azúcar de coco o azúcar de dátiles, dispensa 230 ml de líquido en un recipiente separado y mezcla para disolver el azúcar antes de volver a poner el líquido en el recipiente. Si el recipiente está en su nivel máximo de llenado, retira 230 ml adicionales de líquido para compensar la adición y reservalos. Pulsa de nuevo el programa para borrar el error y continuar con la preparación del granizado.

**Las bebidas ligeras y bajas en azúcar no se transforman en granizado si son el único ingrediente, ya que la escasez de azúcar impedirá que la preparación se congele correctamente. Para convertir tus bebidas ligeras y bajas en azúcar favoritas en un granizado, añade los siguientes ingredientes a la mezcla:**

TAMAÑO TOTAL DE LA RECETA	INGREDIENTES ADICIONALES
880 ml	45 g de eritritol, 30 ml de zumo de limón y 1/4 de cucharadita de sal
1650 ml	85 g de eritritol, 60 ml de zumo de limón y 1/2 de cucharadita de sal
2400 ml	120 g de eritritol, 80 ml de zumo de limón y 3/4 de cucharadita de sal
3000 ml	160 g de eritritol, 120 ml de zumo de limón y 1 cucharadita de sal

### ¿QUÉ ES EL ERITRITOL?

El eritritol es un edulcorante natural bajo en calorías que ofrece un sabor similar al azúcar sin afectar significativamente a los niveles de azúcar en sangre ni contribuir a la caries dental. Se utiliza ampliamente como sustituto del azúcar en varios productos alimenticios y se considera seguro para el consumo. Al igual que con todos los componentes dietéticos, es aconsejable consumir eritritol con moderación como parte de una dieta equilibrada.

**NOTA:** Los sustitutos sin azúcar o endulzantes artificiales no ayudarán a cumplir los requisitos mínimos o máximos de azúcar.

## DIRECTRICES PARA EL USO DE ALCOHOL

Ninja Slushi MAX permite alcanzar una temperatura más fría, lo que permite que el contenido de alcohol en el granizado sea más alto. Cuando se utiliza el ajuste predefinido **FROZEN COCKTAIL (CÓCTEL HELADO)**, todos los ingredientes preelaborados (vino, cerveza, sidras con alcohol y cócteles enlatados) deben tener entre el **2,8 y el 15 %** de contenido de alcohol. Cuando se utiliza el ajuste predefinido **FROZEN COCKTAIL MAX (FROZEN COCKTAIL MAX)**, los ingredientes deben tener entre el **15 y el 20 %**. Puede tratarse de una mezcla casera o de una botella comercial con tus cócteles preparados favoritos. El equilibrio perfecto para disfrutar de tus cócteles helados favoritos en casa.

### INSTRUCCIONES RELATIVAS AL USO DE ALCOHOL/LICORES DE ALTA GRADUACIÓN

Para crear cócteles helados, consulta la tabla siguiente con el fin de saber el contenido máximo de alcohol/licor de alta graduación (vodka, tequila, etc.) por tamaño total de la receta.

Tamaño total de la receta	Cantidad máxima de alcohol (40 % VOL)
880 ml	190 ml
1650 ml	350 ml
2480 ml	530 ml
3300 ml	700 ml

La tabla anterior es una guía para incorporar alcohol/licores de alta graduación (más del 35 %) **ÚNICAMENTE**. Para emplear otros alcoholes como vino, cerveza, bebidas carbonatadas con alcohol o cócteles ya preparados, consulta la Guía de inspiración con recetas.

### CONSEJOS

- Cuando utilices mezclas de bebidas **LIGHT (LIGERAS)** o **LOWER SUGAR (BAJAS EN AZÚCAR)**, omite el agua de la receta y sustitúyela por una mezcla de bebida ligera adicional en la misma cantidad.
- Cuando utilices mezclas preelaboradas que contengan alcohol, omite la adición de alcohol de las instrucciones de la tabla y sustitúyelo por una mezcla de bebida adicional en la misma cantidad.
- Cuando utilices preparados comerciales con azúcar acompañados de instrucciones para su uso en batidora, usa la mitad de la cantidad de hielo recomendada en las instrucciones del envase en forma de agua (p. ej., 1 taza de hielo = 1/2 taza de agua).
- Cuando utilices preparados comerciales ligeros con azúcar acompañados de instrucciones para su uso en batidora, usa 1/4 de la cantidad de hielo recomendada en las instrucciones del envase en forma de agua (por ejemplo, 1 taza de hielo = 1/4 de taza de agua).

### CONSEJOS PARA SOLUCIONAR PROBLEMAS

**Alerta de alto contenido de alcohol/azúcar:** Si el contenido de alcohol y azúcar en los ingredientes es demasiado alto, la unidad lo detectará y emitirá una alerta. El indicador LED de **ADD WATER (AÑADIR AGUA)** iluminará la pantalla de la parte superior derecha del panel de control.

**Para arreglar un problema de alto nivel de alcohol:** Añade 3 cucharadas de agua por cada 230 ml al recipiente (530 ml por cada 3310 ml). Después de añadir el agua, presiona nuevamente el programa para borrar el error y continuar con la preparación del granizado.

- Mantén la unidad en posición vertical al menos durante dos horas antes del primero uso.
- **NO** añadas ingredientes calientes.
- **NO** añadas hielo ni ingredientes sólidos, como fruta, helado o fruta congelada.
- Antes de congelarlos, los ingredientes saben más dulces. ¿Te preocupa que tu bebida sea demasiado dulce? No te preocupes, no tendrá un sabor tan dulce después de congelada y convertida en una bebida helada granizada.
- Todas las preparaciones deben incluir al menos 5 g de azúcar por cada 100 ml.
- Al utilizar el ajuste predefinido **FROZEN COCKTAIL (CÓCTEL HELADO)**, todos los ingredientes preelaborados deben contener entre un 2,8 y un 15 % de alcohol.
- Cuando se utiliza el valor predefinido **FROZEN COCKTAIL MAX (FROZEN COCKTAIL MAX)**, todas las preparaciones deben contener entre un 15 y un 20 % de alcohol.
- Para obtener los mejores resultados, enfría los líquidos o los ingredientes batidos antes de añadirlos a la unidad.
- Para obtener los resultados más congelados, enfría los vasos antes de servir tu bebida helada.
- Usa el dial de control de temperatura para obtener bebidas heladas con la textura que desees.
- Al dispensar líquido desde la función RINSE (ENJUAGAR), tira gradualmente del mango dispensador para poner en marcha el flujo de dispensación de líquido. No abras completamente la boquilla dispensadora a menos que estés vertiendo en un recipiente grande y abierto para evitar derrames excesivos.
- Al utilizar el ajuste predefinido Milkshake (Batido), sirve el contenido antes de que pasen 30 minutos desde que acabe el programa para evitar que tenga mucha espuma.
- Para obtener la mejor experiencia al servir el granizado, llena la unidad hasta la línea de llenado máximo (3310 ml) y asegúrate de que el mango de dispensación esté completamente extendido para que facilite la máxima dispensación de líquido.
- Puedes mantener la unidad en funcionamiento hasta 12 horas.
- Al dispensar líquido desde la función RINSE (ENJUAGAR), tira gradualmente del mango dispensador para poner en marcha el flujo de dispensación de líquido. No abras completamente la boquilla dispensadora a menos que estés vertiendo en un recipiente grande y abierto para evitar derrames excesivos.

**Cantidad mínima = 710 ml Cantidad máxima = 3310 ml**

**Este producto NO es una batidora.**

- NO** proceses bloques de hielo sólidos ni cubitos de hielo.
- NO** hagas smoothies ni proceses ingredientes duros o sueltos.
- NO** intentes mezclar o macerar ingredientes no líquidos.

## USO DE LA MÁQUINA DE BEBIDAS HELADAS NINJA SLUSHI MAX

**IMPORTANTE:** Antes de proceder a usar el producto, lee todas las advertencias que encontrarás al inicio de esta Guía del usuario.

**NOTA:**

- Cantidad mínima de 710 ml necesaria para utilizar la unidad.
- Capacidad máxima de líquido de 3310 ml.
- **NO** añadas hielo ni ingredientes sólidos, como fruta, helado o fruta congelada.
- **NO** añadas ingredientes calientes.

- 1 Asegúrate de que todas las piezas estén completamente limpias y de que el cuerpo del motor esté colocado sobre una base firme y plana.
- 2 Instala el colector de condensación debajo del evaporador deslizándolo por las ranuras.

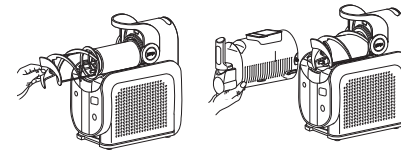
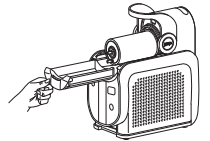

- 3 Instala el presador deslizándolo por encima del evaporador y girándolo hasta que encaje en el pasador.
- 4 Con el asa de cierre levantada, desliza el recipiente sobre el presador y el evaporador ya instalados.

- 5 Baja el asa de cierre para fijar el recipiente en su lugar.
- 6 Inserta la bandeja de goteo delante del cuerpo del motor hasta que escuches un clic.

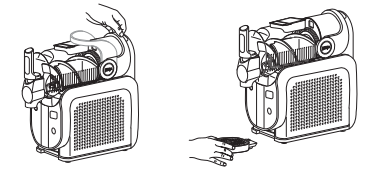

**NOTA:** Asegúrate de que la unidad ha estado en posición vertical en la encimera durante al menos dos horas antes del primer uso, para que el refrigerante se pueda asentar en el condensador y se pueda usar en condiciones óptimas y seguras.

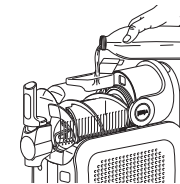

- 7 Enchufa la unidad.
- 8 Abre la tapa de la parte superior del recipiente.
- 9 Añade líquidos y/o ingredientes batidos a través del orificio de llenado fácil y cierra la tapa. Para evitar fugas y derrames, comprueba que el recipiente esté asegurado en su lugar antes de añadirle líquido.
- 10 Pulsa el botón de encendido/apagado para encender la unidad.

- 11 Elige el ajuste predefinido deseado.
- 12 Cuando se selecciona **SLUSHASSIST (SLUSHASSIST)**, todos los indicadores LED se iluminan en azul, **SLUSHASSIST (SLUSHASSIST)** y **SENSING (DETECCIÓN)** aparecen en la pantalla de la esquina superior derecha del panel de control. El marcador de temperatura girará en el sentido de las agujas del reloj mientras se lleva a cabo la detección y hasta que la unidad determine la temperatura necesaria para el granizado. La temperatura determinada se indica mediante un LED fijo en los ajustes de temperatura.

Si se selecciona un ajuste predefinido, la temperatura se ajusta automáticamente a la predeterminada y comenzará la preparación del granizado.

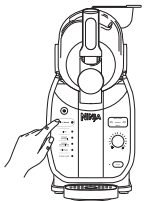

## USO DE LA MÁQUINA DE BEBIDAS HELADAS NINJA SLUSHI MAX - CONT.

### NOTA:

- Los indicadores LED de ajuste del control de la temperatura parpadearán mientras la bebida helada se está congelando a la temperatura establecida. Una vez que la bebida helada alcance la temperatura deseada, los indicadores LED permanecerán fijos, la unidad emitirá un pitido y aparecerá ENJOY (DISFRUTA) en el panel de control. La unidad seguirá en funcionamiento para mantener la bebida helada a la temperatura ideal y lista para servir.
- Preparar una bebida lleva entre 15 y 60 minutos según los ingredientes, la cantidad y la temperatura inicial.
- Antes de congelarlos, los ingredientes saben más dulces. ¿Te preocupa que tu bebida sea demasiado dulce? No te preocupes, no tendrá un sabor tan dulce después de congelada y convertida en una bebida helada granizada.

13 La unidad emitirá un pitido, los indicadores LED permanecerán fijos y aparecerá **ENJOY (DISFRUTA)** una vez que la bebida helada alcance la temperatura.

14 Coloca un vaso sobre la bandeja de goteo, debajo del mango.

15 Para dispensar el granizado, tira lentamente del mango. Para detenerlo, suelta el mango y volverá a colocarse en su sitio.

16 Disfruta de tu creación helada.

17 Mantén la unidad en funcionamiento hasta 12 horas.

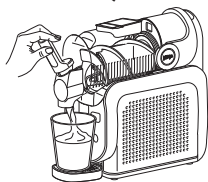

**NOTA:** NO detengas el ajuste predefinido hasta haber servido toda la bebida helada.

## CUIDADO Y MANTENIMIENTO

### USO DEL CICLO RINSE (ENJUAGAR)

**NOTA:** Cualquier líquido que haya podido quedar después de aclarar la unidad saldrá rápidamente por el pico vertedor del recipiente. Asegúrate de utilizar un vaso u otro recipiente grande para recogerlo.

Este ciclo agita el líquido, sin enfriar, para aclarar la unidad. Después de usar el ciclo Rinse (Enjuagar), lava todas las piezas a mano para dejar totalmente limpia la unidad después de cada uso.

1 Sirve los restos de bebida helada.

2 Detén el ajuste predefinido actual. Pulsa el botón RINSE (ENJUAGAR).

3 Añade agua caliente hasta la línea de llenado máximo del recipiente (3310 ml).

4 Dispensa lentamente el agua de la unidad inmediatamente después y repite el procedimiento según sea necesario con agua limpia hasta que salga limpia.

5 Detén el ciclo de aclarado pulsando de nuevo el botón RINSE (ENJUAGAR) y deja la tapa del recipiente abierta para que se seque al aire.

6 Pulsa el botón de encendido/apagado para encender la unidad.

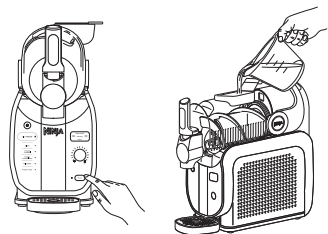

**NOTA:** Si es necesario, repite hasta que toda la bebida helada restante se haya aclarado del evaporador.

## CUIDADO Y MANTENIMIENTO - CONT.

### DESMONTAR Y LIMPIAR

Para obtener los mejores resultados, utiliza el ciclo Rinse (Enjuagar) antes de desmontar y limpiar las piezas.

- 1 Tira del asa de cierre para desbloquear la unidad y, a continuación, tira con cuidado del recipiente para sacarlo. Asegúrate de que el recipiente esté volcado hacia abajo para evitar que se derrame el líquido restante por la parte de atrás del recipiente. Resérvalo.
- 2 Desliza el prensador hacia fuera del evaporador. Resérvalo.

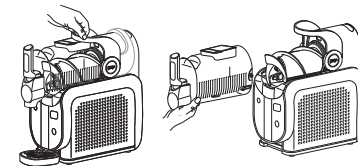

- 3 Limpia el evaporador con un paño caliente húmedo o desinfectado.
- 4 Desliza suavemente el colector de condensación hacia fuera para sacarlo de la unidad, puesto que puede quedar líquido residual en el colector. Resérvalo.
- 5 Limpia la unidad por debajo del evaporador con un paño templado húmedo o desinfectado.
- 6 En caso necesario, retira la bandeja de goteo o la tapa del pico vertedor.

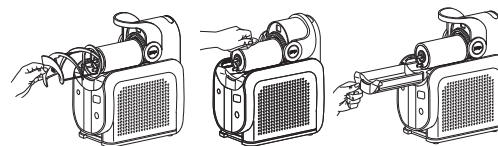

**NOTA:** La tapa de la bandeja de goteo puede retirarse para facilitar la limpieza.

- 7 Lava todas las piezas a mano con agua templada y jabón. Si es necesario, repite hasta que todas las piezas estén completamente limpias.
- 8 Limpia el cuerpo del motor con un paño húmedo, caliente o desinfectado.
- 9 Deja que todas las piezas se sequen completamente antes de volver a montar la unidad y/o guardarla.

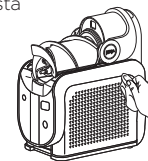

### ALMACENAJE

**NO** enrolles el cable alrededor de la parte inferior de la base. Guarda la unidad en posición vertical con todas las piezas montadas. Cuelga la bandeja de goteo en el lateral izquierdo de la unidad para guardarla. Para levantar la unidad, agárrala por la base del cuerpo del motor.

**NO** guardes ingredientes en el interior del recipiente.

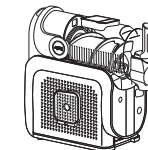

### REINICIO DEL MOTOR

Esta unidad está dotada de un sistema de seguridad exclusivo que, en caso de sobrecarga, evita que se dañen el motor y la transmisión. Si la unidad se sobrecarga, el motor se detiene temporalmente. Si esto sucede, haz lo siguiente.

- 1 Desenchufa la unidad de la toma de corriente.
- 2 Deja enfriar la unidad durante 15 minutos aproximadamente.
- 3 Retira todas las piezas y accesorios. Asegúrate de que no queden ingredientes atascados en el prensador.

**IMPORTANTE:** Asegúrate de no exceder la capacidad máxima. Este es el principal motivo de sobrecarga de la unidad.

**NO** proceses bloques de hielo sólidos ni cubitos de hielo. **NO** hagas smoothies ni proceses ingredientes duros o sueltos.

Si tu producto requiere cualquier reparación, ponte en contacto con el Servicio de Atención al Cliente llamando al 900 839 453. Para que podamos ayudarte mejor, registra tu producto en línea en [registryourninja.eu](http://registryourninja.eu) y tenlo a mano cuando llames.

Para pedir piezas y accesorios adicionales, visita [ninjakitchen.eu](http://ninjakitchen.eu).

## REGISTRO DEL PRODUCTO

Visita [registeryourninja.eu](http://registeryourninja.eu) para registrar tu nuevo producto Ninja en un plazo de diez (10) días a partir de la fecha de compra. Tendrás que indicar el nombre del establecimiento, la fecha de la compra y el número del modelo, además de tu nombre y dirección.

Tras registrarte, podremos ponernos en contacto contigo en el improbable caso de que haya que realizar algún aviso de seguridad sobre el producto. Al registrarte, reconoces haber leído y comprendido las instrucciones de uso y las advertencias expuestas en el manual de instrucciones que viene con el producto.

## GUÍA DE RESOLUCIÓN DE PROBLEMAS Y PREGUNTAS FRECUENTES

**⚠️ ADVERTENCIA:** Para reducir el riesgo de descargas y la puesta en marcha accidental de la unidad, apágala y desenchúfala antes de tratar de solucionar cualquier problema.

**La unidad no se despega fácilmente de la encimera cuando la quiero guardar.**

- Sujeta el cuerpo del motor por ambos lados desde abajo y tira suavemente hacia arriba y hacia ti.

**¿Puedo añadir fruta congelada o hielo?**

- No. **NO** añadas ingredientes congelados ni hielo al utilizar esta unidad.

**Alerta de recipiente no instalado: si el recipiente no está instalado correctamente, la unidad lo detectará y emitirá una alerta. Parpadearán todos los indicadores LED de ajustes predefinidos.**

- Para evitar fugas y derrames, asegúrate de que el recipiente esté vacío antes de montarlo o desmontarlo en el cuerpo del motor. Con el asa de cierre levantada, desliza el recipiente sobre el prensador y el evaporador ya instalados.
- Baja el asa de cierre para fijar el recipiente en su lugar.
- Pulsa el botón de encendido/apagado para encender la unidad. Se iluminarán los indicadores LED de los ajustes predefinidos, indicando que la unidad está lista para su uso.

**Alerta de bajo nivel de azúcar: Si el contenido de azúcar del líquido es demasiado bajo, la unidad lo detectará y emitirá una alerta. El indicador LED ADD SUGAR (AÑADIR AZÚCAR) se iluminará en la esquina superior derecha del panel de control. La unidad emitirá un pitido cada minuto durante 15 minutos.**

- Comprueba el contenido de azúcar de la receta para asegurarte de que al menos contiene un 4.5 %.
- Si usas una bebida ya preelaborada, comprueba la lista de ingredientes para asegurarte de que contiene al menos un 4.5 % de azúcar y verifica que no incluye edulcorantes artificiales. Consulta la sección Contenido de azúcar requerido para ver más detalles.
- Si una bebida no cumple los requisitos mínimos de azúcar total, añade 2 cucharadas de sirope aromatizado, zumo, azúcar, azúcar de dátiles, azúcar de coco, sirope de arce, sirope de agave, sirope normal o miel por ración (230 ml).
- Pulsa de nuevo el programa para borrar el error y continuar con la preparación del granizado.

**Alerta de alto contenido de alcohol/azúcar: Si el contenido de alcohol y azúcar en los ingredientes es demasiado alto, la unidad lo detectará y emitirá una alerta. El indicador LED ADD WATER (AÑADIR AGUA) se iluminará en la esquina superior derecha del panel de control. La unidad emitirá un pitido cada minuto durante 15 minutos.**

- Si utilizas el ajuste **FROZEN COCKTAIL (CÓCTEL HELADO)**, comprueba el contenido de alcohol de tu receta para asegurarte de que contenga entre un **2,8 y un 15 %** de alcohol o usa **SLUSHASSIST (SLUSHASSIST)**. Si utilizas **FROZEN COCKTAIL MAX (FROZEN COCKTAIL MAX)**, comprueba el contenido de alcohol de tu receta para asegurarte de que contiene entre un **15 y un 20 %** de alcohol o usa **SLUSHASSIST (SLUSHASSIST)**.
- Si usas alcohol/licores de alta graduación (más del 35 %), utiliza 120 ml por cada 710 ml del tamaño total de la receta. Consulta la sección Directrices para el uso de alcohol para ver más detalles.
- Si una bebida supera la cantidad máxima de alcohol, añade 3 cucharadas de agua por ración (230 ml) para diluir la preparación.
- **Pulsa de nuevo el programa para borrar el error y continuar con la preparación del granizado.**

**Alerta de atasco del motor: Si el motor se atasca mientras está en funcionamiento, la unidad lo detectará y emitirá una alerta. Parpadearán todos los indicadores LED de control de temperatura y la unidad emitirá un pitido cada minuto durante 15 minutos.**

- Esta unidad está dotada de un sistema de seguridad exclusivo que, en caso de sobrecarga, evita que se dañen el motor y la transmisión. Si la unidad se sobrecarga, el motor se detiene temporalmente.
- Desenchufa la unidad de la toma de corriente.
- Deja enfriar la unidad durante 15 minutos aproximadamente.
- Vuelve a enchufar la unidad y pulsa un ajuste predefinido para reanudar el uso.
- Si la unidad sigue mostrando un código de error, retira todas las piezas y accesorios (teniendo cuidado de que el granizado no se derrame). Asegúrate de que no queden ingredientes atascados en el prensador.
- Vuelve a enchufar la unidad y a montar todas las piezas para reanudar el uso.
- Si el prensador se detiene y la unidad parpadea mostrando SENSING (DETECCIÓN), deja que la unidad complete su proceso y no intervengas. La unidad se corregirá después de este comportamiento.

**Alerta de fallo de la unidad: si la unidad falla, esta lo detectará y emitirá una alerta. Parpadearán alternativamente todos los indicadores LED de control de temperatura y la unidad emitirá un pitido cada minuto durante 15 minutos.**

- Si la unidad falla, ponte en contacto con nuestra línea de Atención al Cliente llamando al 900 839 453.

**Alerta por posición lateral de la unidad: Si la unidad está colocada de lado mientras se usa, la propia unidad lo detectará y emitirá una alerta. Los 5 indicadores LED superiores y los 5 indicadores LED inferiores de control de temperatura parpadearán alternativamente y la unidad emitirá un pitido cada minuto durante 15 minutos.**

- Coloca la unidad en posición vertical y déjala reposar durante al menos 2 horas antes de usarla.

## Garantía de Ninja

Cuando una persona adquiere un producto en la Unión Europea, está amparada por derechos legales en lo que respecta a la calidad de dicho producto (tus «derechos legales»). Puedes hacer valer tus derechos legales frente a tu proveedor, incluido Ninja, si compraste tu electrodoméstico de cocina Ninja en ninjakitchen.eu. No obstante, en Ninja estamos tan seguros de la calidad de nuestros productos que damos al propietario una garantía adicional gratuita de hasta dos años en piezas y mano de obra.

La garantía que lo acompaña es un compromiso importante y refleja el grado de confianza del fabricante en la calidad de sus productos.

La garantía del fabricante no afecta a tus derechos legales.

## ¿Cuánto duran las garantías de los productos nuevos de Ninja?

Nuestra garantía del fabricante tiene una duración estándar de un año a partir de la fecha de adquisición, o de dos años si registras tu compra con nosotros en un plazo de 28 días.

## ¿Cómo debo registrar mi garantía de Ninja?

Si has adquirido tu electrodoméstico de cocina Ninja directamente en ninjakitchen.eu, tu garantía ampliada se registrará automáticamente. Si lo compraste en otro sitio, puedes registrar la garantía en línea en el plazo de 28 días a partir de la fecha de adquisición.

- Para registrarla en línea, visita [www.ninjakitchen.eu](http://www.ninjakitchen.eu) y accede a la sección «Registrar Garantía» o escanea el código QR que aparece en el manual de instrucciones.
- Anota la fecha en la que adquiriste el producto.

## IMPORTANTE:

- **Conserva el recibo de compra** si compraste tu electrodoméstico de cocina Ninja en cualquier lugar que no fuese en ninjakitchen.eu. Lo necesitarás para hacer valer la garantía.
- La garantía gratuita de Ninja solo se aplica en la Unión Europea.

## ¿Cuáles son las ventajas de registrar mi garantía gratuita de Ninja?

Al registrar la garantía, obtendrás un año adicional de cobertura. Tendremos tus datos a mano por si necesitamos contactar contigo alguna vez. Si aceptas que te enviemos comunicaciones, también podrás recibir consejos para optimizar el uso de tu electrodoméstico de cocina Ninja e información sobre nuevos lanzamientos y tecnologías de Ninja.

## ¿Qué aspectos cubre la garantía gratuita de Ninja?

Reparación o sustitución de tu producto Ninja (a discreción de Ninja), incluidas todas las piezas y la mano de obra.

¿Qué aspectos no cubre la garantía gratuita de Ninja?

- Desgaste normal por el uso.
- Daños accidentales y averías debidas a uso o mantenimiento negligentes, uso indebido, descuido, acciones imprudentes o manipulación del electrodoméstico de cocina Ninja sin respetar las instrucciones de uso de Ninja que vienen con el producto.
- Daños causados por el uso del electrodoméstico de cocina Ninja para fines distintos de los propios del hogar.
- Daños causados por el uso de piezas no montadas o no instaladas de acuerdo con las instrucciones de uso.
- Daños causados por el uso de piezas y accesorios que no sean componentes originales de Ninja.
- Instalación incorrecta (salvo cuando la haya efectuado Ninja).
- Reparaciones o modificaciones llevadas a cabo por terceros ajenos a Ninja o a sus representantes.

## ¿Cómo puedo acogerme a la garantía gratuita de Ninja?

Ponte en contacto con nuestro Servicio de Atención al Cliente llamando al 900 839 453. Para conocer los horarios de atención al cliente, ve al apartado «Contacto» en nuestro sitio web. La llamada es gratuita y te permitirá ponerte en contacto directo con un representante de Ninja. También puedes encontrar asistencia en línea en [www.support.ninjakitchen.es/hc/es](http://www.support.ninjakitchen.es/hc/es). El representante de Ninja se encargará de intentar resolver el problema contigo y, si llegamos a la conclusión de que el artículo no funciona bien, te enviaremos una pieza de recambio o una etiqueta de devolución para que nos envíes el producto defectuoso sin coste alguno. Cuando nos hayas entregado el producto defectuoso, te enviaremos uno de recambio.

Recuerda que el artículo tiene que ir embalado cuando nos lo devuelvas. Puedes usar cualquier caja en la que quepa, no es necesario que sea el embalaje original.

## ¿Dónde se pueden adquirir recambios y accesorios Ninja originales?

Los recambios y los accesorios Ninja los han diseñado los mismos ingenieros que han desarrollado tu electrodoméstico Ninja. Puedes ver el catálogo de recambios, piezas de repuesto y accesorios Ninja correspondientes a todos los electrodomésticos Ninja en [www.ninjakitchen.eu](http://www.ninjakitchen.eu). Recuerda que la garantía podría no cubrir los daños causados por el uso de recambios que no sean de Ninja.

# GRAZIE

per avere acquistato la macchina per granite e frozen drink Ninja Slushi MAX



## REGISTRA IL TUO ACQUISTO

 registeryourninja.eu

 Scansiona il codice QR con il cellulare

## REGISTRA I SEGUENTI DATI

Numero del modello: \_\_\_\_\_

Numero di serie: \_\_\_\_\_

Data di acquisto: \_\_\_\_\_  
(conservare lo scontrino/ricevuta fiscale)

Negozio di acquisto del prodotto: \_\_\_\_\_

## SPECIFICHE TECNICHE

Tensione: 220-240 V~, 50 Hz  
Potenza: 440 Watt

Il consumo energetico in modalità Spento è di 0,0 W.





**SUGGERIMENTO:** Il numero del modello e il numero di serie sono riportati sulla targhetta del codice QR, sul retro dell'unità, accanto al cavo di alimentazione.



Questo simbolo indica che il prodotto non deve essere smaltito con altri rifiuti domestici. Per evitare eventuali danni all'ambiente o alla salute dell'uomo causati dallo smaltimento incontrollato dei rifiuti, riciclare il prodotto in maniera responsabile allo scopo di favorire il riutilizzo sostenibile dei materiali. Per lo smaltimento dell'apparecchio dopo l'utilizzo, avvalersi dei sistemi di restituzione e raccolta o contattare il rivenditore presso cui il prodotto è stato acquistato. Il rivenditore può ritirare questo prodotto e garantire un riciclo sicuro per l'ambiente.

# IMPORTANTI ISTRUZIONI DI SICUREZZA

LEGGERE TUTTE LE ISTRUZIONI • SOLO PER IMPIEGO DOMESTICO

	Leggere attentamente le istruzioni prima di mettere in funzione l'unità.
	Indica la presenza di un pericolo che può causare lesioni personali, decesso o danni materiali rilevanti se l'avvertenza associata a questo simbolo viene ignorata.
	Materiale combustibile che potrebbe esplodere se riscaldato (indicato dal simbolo di una fiamma su sfondo bianco, bordato da un riquadro rosso).
	Materiale infiammabile (indicato dal simbolo di una fiamma su sfondo giallo, bordato da un triangolo nero).
	Solo per uso casalingo e al chiuso.
Quando si utilizza un elettrodomestico, osservare sempre le principali precauzioni di sicurezza, tra cui quelle indicate di seguito.	

**⚠️PERICOLO:** rischio di incendio o esplosione. Utilizzo di refrigerante infiammabile. **NON** forare i tubi del refrigerante. Smaltire correttamente il prodotto in conformità con le normative nazionali o locali applicabili relative ai refrigeranti infiammabili.

**⚠️AVVERTENZA:** per ridurre il rischio di lesioni, incendio, elettrocuzione e danni materiali, seguire sempre le precauzioni di sicurezza basilari, comprese le avvertenze numerate elencate di seguito e le successive istruzioni per l'uso. **NON** utilizzare l'apparecchio per impieghi diversi da quelli previsti.

- 1 Leggere tutte le istruzioni prima di utilizzare l'apparecchio e i suoi accessori.
- 2 Osservare e seguire attentamente tutte le avvertenze e le istruzioni. L'unità contiene cavi elettrici e parti mobili che potrebbero presentare un rischio per l'utilizzatore.
- 3 Fare l'inventario di tutto il contenuto per essere certi di avere tutte le parti necessarie per un utilizzo corretto e sicuro del dispositivo.
- 4 **SPEGNERE** l'apparecchio, quindi scollegarlo dalla presa quando non viene utilizzato, prima di montare o smontare e pulire i componenti. Per scollegare l'unità, afferrare la spina dal corpo ed estrarla dalla presa. **NON** scollegare mai l'apparecchio afferrando e tirando il cavo flessibile.
- 5 Prima dell'uso, lavare tutte le parti che possono entrare in contatto con gli alimenti. Seguire le istruzioni per il lavaggio riportate nel presente manuale d'istruzioni.
- 6 **NON** utilizzare dispositivi con cavo o spina danneggiati, oppure dopo un malfunzionamento, una caduta o qualsiasi tipo di danno. Questo apparecchio non contiene componenti riparabili dall'utente. Se danneggiato, contattare SharkNinja per ricevere assistenza.
- 7 Sulla lamella della spina dell'apparecchio sono riportate indicazioni importanti. L'intero cavo elettrico non è sostituibile. Se danneggiato, contattare SharkNinja per ricevere assistenza.
- 8 **NON** utilizzare prolunghie con questo apparecchio.
- 9 Per evitare il rischio di scosse elettriche, **NON** immergere l'apparecchio né lasciare che il cavo di alimentazione entri in contatto con qualsiasi tipo di liquido.
- 10 **NON** lasciare che il cavo penda dai bordi di tavoli o piani di lavoro. Il cavo potrebbe impigliarsi e far cadere l'apparecchio.
- 11 **NON** lasciare che l'unità o il cavo entrino in contatto con superfici calde, compresi fornelli e altri apparecchi riscaldanti.
- 12 Utilizzare **SEMPRE** l'apparecchio su una superficie piana e asciutta.
- 13 **NON** permettere ai bambini di azionare questo apparecchio o di utilizzarlo come un giocattolo. Prestare estrema attenzione quando si utilizza l'apparecchio in presenza di bambini.
- 14 Questo elettrodomestico **NON** è destinato all'utilizzo da parte di persone (bambini inclusi) con capacità fisiche, sensoriali o mentali ridotte o prive di esperienza e conoscenze, a meno che una persona responsabile della loro sicurezza non ne supervisioni l'operato o non abbia fornito loro adeguate istruzioni sull'uso dell'apparecchio. È necessaria la supervisione di un adulto per garantire che i bambini non giochino con l'apparecchio.

# CONSERVARE QUESTE ISTRUZIONI

# IMPORTANTI ISTRUZIONI DI SICUREZZA

LEGGERE TUTTE LE ISTRUZIONI • SOLO PER IMPIEGO DOMESTICO

- 15** Utilizzare **SOLAMENTE** i componenti e gli accessori forniti con il prodotto o raccomandati da SharkNinja. L'uso di accessori non raccomandati o non commercializzati da SharkNinja può provocare incendi, scosse elettriche o lesioni.
- 16** Tenere mani, capelli e indumenti lontano dal contenitore durante il riempimento e l'utilizzo.
- 17** Evitare il contatto con le parti in movimento quando si utilizza e si maneggia l'apparecchio.
- 18** **NON** inserire nel forno a microonde alcun contenitore o accessorio fornito con l'apparecchio.
- 19** **NON** utilizzare dispositivi meccanici o altri mezzi per accelerare il processo di scongelamento, ad eccezione di quelli raccomandati dal produttore.
- 20** **NON** danneggiare il circuito refrigerante. Questa avvertenza si applica solo agli apparecchi provvisti di un circuito di refrigerazione accessibile all'utente.
- 21** **NON** utilizzare apparecchi elettrici all'interno dei recipienti dell'apparecchio, a meno che non siano del tipo raccomandato dal produttore.
- 22** **NON** inserire frutta e verdure congelate né ghiaccio nell'unità.
- 23** **NON** inserire ingredienti caldi nell'unità.
- 24** **NON** immergere l'unità principale o il pannello di controllo in acqua o altri liquidi.
- 25** **NON** riempire il recipiente oltre la linea MAX FILL (RIEMPIMENTO MASSIMO).
- 26** **NON** lasciare **MAI** l'apparecchio incustodito mentre è in uso.
- 27** Assicurarsi di aver rimosso tutti gli utensili dai contenitori prima di mettere in funzione l'apparecchio. In caso di mancata rimozione degli utensili, i contenitori potrebbero frantumarsi, rischiando di causare lesioni personali e danni materiali.
- 28** **NON** trasportare l'unità tenendola dalla maniglia. Afferrare l'apparecchio da entrambi i lati sotto l'unità principale.
- 29** **NON** azionare con ingredienti duri, sfusi o ghiaccio. L'apparecchio non è progettato per la lavorazione di frutta congelata sfusa, blocchi di ghiaccio interi o cubetti di ghiaccio.
- 30** Tenere **SEMPRE** l'unità in posizione verticale.
- 31** Dopo avere disimballato l'unità per la prima volta, lasciarla in posizione verticale per almeno 2 ore prima di metterla in funzione, per consentire agli oli refrigeranti di depositarsi nel sistema di condizionamento dell'aria e assicurare prestazioni ottimali.
- 32** Il cavo di alimentazione non può essere sostituito. Se il cavo è danneggiato, l'apparecchio deve essere smaltito.
- 33** Non ostruire il retro e i lati dell'unità affinché il compressore possa funzionare correttamente senza surriscaldarsi.
- 34** **NON** danneggiare il circuito refrigerante. Questa avvertenza si applica solo agli apparecchi provvisti di un circuito di refrigerazione accessibile all'utente.
- 35** Quando si utilizza l'apparecchio, assicurarsi che entrambi i lati e il retro siano ad almeno 10 cm di distanza dalle pareti.
- 36** Posizionare l'apparecchio assicurandosi che il cavo di alimentazione non sia impigliato o danneggiato.
- 37** **NON** utilizzare prese multiple o generatori portatili per alimentare l'apparecchio.
- 38** Portare l'interruttore meccanico di accensione in posizione Off al termine della funzione principale (funzione attiva).

## CONSERVARE QUESTE ISTRUZIONI

## COMPONENTI

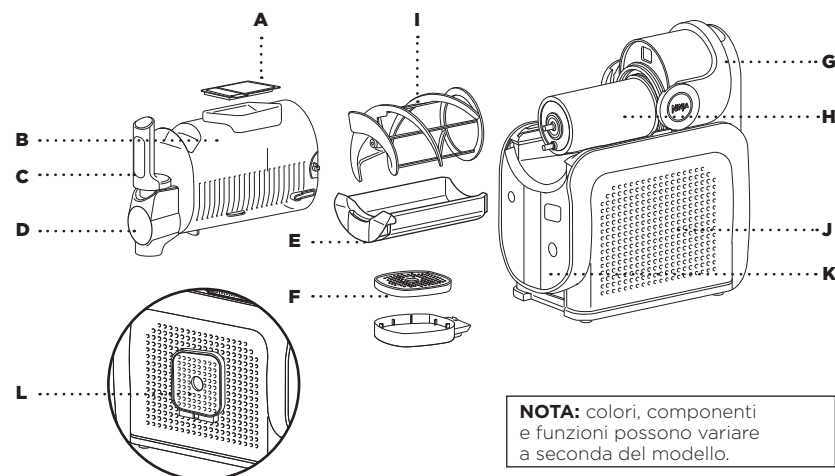

- |   |   |
|---|---|
| <b>A</b> Apertura e coperchio Easy-Fill                   | <b>G</b> Maniglia   |
| <b>B</b> Recipiente*                                      | <b>H</b> Evaporatore (collegato all'unità principale)                               |
| <b>C</b> Comoda leva di erogazione                        | <b>I</b> Coclea   |
| <b>D</b> Beccuccio per versare (con coperchio rimovibile) | <b>J</b> Unità principale   |
| <b>E</b> Raccogli-condensa                                | <b>K</b> Pannello di controllo  |
| <b>F</b> Vassoio antigoccia (2 pezzi)                     | <b>L</b> Alloggiamento del vassoio antigoccia (lato sinistro dell'unità principale) |

\*Capacità minima del liquido: 710 ml. Capacità massima del liquido: 3.310 ml.

Visitare il sito [ninjakitchen.eu](http://ninjakitchen.eu) per scoprire tante fantastiche ricette.

## PRIMA DEL PRIMO UTILIZZO

**IMPORTANTE:** leggere tutte le avvertenze all'inizio di questo manuale d'uso prima di procedere.

- 1** Rimuovere tutto il materiale di imballaggio dall'unità.
- 2** Lavare tutte le parti con acqua calda e detersivo.
- 3** Risciacquare accuratamente e lasciar asciugare tutte le parti all'aria.
- 4** Pulire il pannello di controllo, l'unità principale e l'evaporatore con un panno morbido. Lasciare asciugare completamente prima dell'uso.
- 5** **Se l'unità non era in posizione verticale prima dell'uso, lasciarla in posizione diritta su un piano di lavoro per almeno 2 ore prima di metterla in funzione. Questo consentirà al refrigerante di depositarsi nel condensatore, garantendo un utilizzo ottimale e sicuro.**

## USO DEL PANNELLO DI CONTROLLO

### ALIMENTAZIONE

- Premere per accendere e spegnere l'unità.

### RINSE CYCLE (CICLO DI RISCIAQUO)

- Questo ciclo risciacqua l'unità agitando il liquido all'interno, senza raffreddare.

### PROGRAMMA SLUSHASSIST (SLUSHASSIST)

- Questo esclusivo programma rileva le combinazioni di ingredienti e regola automaticamente le impostazioni, assicurando sempre risultati ottimali: l'ideale per creazioni casalinghe senza misurazioni.
- Quando si seleziona **SLUSHASSIST (SLUSHASSIST)**, i LED corrispondenti si illuminano in BLU. Nella schermata in alto a destra del pannello di controllo viene visualizzato **"SENSING (RILEVAZIONE)"** per 10-15 minuti mentre viene calcolata la consistenza ottimale della granita. I LED di regolazione della temperatura si illumineranno progressivamente in senso orario durante la rilevazione.
- Al termine della fase **"SENSING (RILEVAZIONE)"** e dopo avere determinato il punto di refrigerazione ottimale, il selettore visualizzerà la temperatura impostata e la preparazione della granita continuerà. Se lo si desidera, regolare le impostazioni della temperatura al termine della fase **"SENSING (RILEVAZIONE)"**.

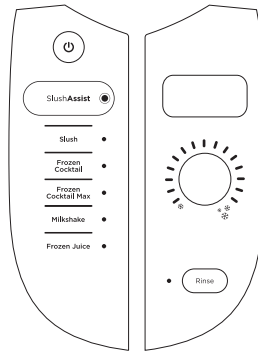

### IMPOSTAZIONI PREDEFINITE

- Sono disponibili 5 impostazioni predefinite con temperature preprogrammate. Se necessario, regolare la temperatura in qualsiasi momento utilizzando l'apposita manopola della temperatura.

### REGOLAZIONE DELLA TEMPERATURA

- La manopola di regolazione visualizza le temperature da freddo (sinistra) a freddissimo (destra). Dopo avere selezionato un programma preimpostato, la temperatura prestabilita resterà illuminata sulla manopola e l'intervallo di LED sul lato sinistro della stessa lampeggerà. Al raggiungimento di ogni temperatura, il LED corrispondente rimarrà illuminato. La granita sarà pronta quando tutti i LED dell'intervallo saranno illuminati e in alto a destra sul pannello di controllo sarà visualizzato **"ENJOY" (GUSTA)**.
- Per ottenere la consistenza preferita per le proprie bevande gelate, regolare la temperatura con la manopola.
- **Per bevande gelate meno dense** da sorseggiare, regolare la temperatura ruotando la manopola in senso antiorario.
- **Per bevande gelate più dense** e più fredde, regolare la temperatura ruotando la manopola in senso orario.

### CONSIGLI PER LA RISOLUZIONE DEI PROBLEMI

- **LA BEVANDA NON GELA?** Se la preparazione non raggiunge la consistenza desiderata dopo 60 minuti, ruotare la manopola della temperatura in senso orario di una tacca per impostare una temperatura più fredda. Attendere 5-10 minuti prima di verificare la consistenza. Se la consistenza non è ancora quella desiderata, ripetere l'operazione ruotando la manopola in senso orario di un'altra tacca. Ripetere fino a ottenere la consistenza desiderata.
- **LA GRANITA NON VIENE EROGATA?** Per un'erogazione ottimale, riempire l'unità fino alla linea di riempimento massimo e assicurarsi che sia in funzione. Per facilitare l'erogazione, ruotare la manopola della temperatura in senso antiorario di una tacca per impostare una temperatura più alta. Le bevande gelate meno dense saranno erogate con più facilità.

## IMPOSTAZIONI PREDEFINITE

Ogni preimpostazione, escluso il programma **SLUSHASSIST (SLUSHASSIST)**, parte da una temperatura predefinita ottimale per una consistenza ideale. Se lo si desidera, è possibile regolare la temperatura per ottenere la consistenza desiderata per la propria bevanda gelata.

IMPOSTAZIONE PREDEFINITA	TEMPERATURA PREDEFINITA/OTTIMALE	IDEALE PER	ESEMPI DI RICETTE
SLUSHASSIST (SLUSHASSIST)	0000000000000000	Questo esclusivo programma rileva le combinazioni di ingredienti e regola automaticamente le impostazioni, assicurando sempre risultati ottimali	Bevande miscelate con o senza alcol
SLUSH (GRANITA)	0000000000000000	Bevande gelate come piacciono a te, ogni giorno	Soda, limonata
FROZEN COCKTAIL (FROZEN COCKTAIL)	0000000000000000	Bevande con contenuto alcolico fino al 15%	Cocktail in lattina, sidro forte, vino rosé
FROZEN COCKTAIL MAX (FROZEN COCKTAIL MAX)	0000000000000000	Bevande con contenuto alcolico fino al 20%	Margarita premiscelato, Moscow Mule
MILKSHAKE (MILKSHAKE)	0000000000000000	Bevande cremose e a base di latte	Latte al cioccolato, milkshake
FROZEN JUICE (FROZEN JUICE)	0000000000000000	Bevande senza zuccheri aggiunti	Succo d'arancia, sidro di mele

## QUANTITÀ DI ZUCCHERO NECESSARIA

Una quantità insufficiente di zucchero o un eccesso di alcool impediranno un corretto congelamento delle granite. Per una granita perfetta, attenersi sempre alle linee guida di seguito.

**L'apporto minimo di zucchero deve essere pari a 5 g ogni 100 ml di liquido.**

**NOTA:** gli ingredienti surgelati prima hanno un sapore più dolce. Hai paura che la tua bevanda sia troppo dolce? Non preoccuparti: dopo essere stata congelata e trasformata in una bevanda gelata, non avrà più un sapore così dolce.

### LINEE GUIDA PER IL DOSAGGIO DELLO ZUCCHERO

Fare riferimento all'etichetta dei valori nutrizionali del liquido/ bevanda per assicurarsi che il contenuto di zucchero soddisfi i requisiti minimi richiesti di seguito.

PORZIONE	QUANTITÀ TOTALE MINIMA DI ZUCCHERO
330 ml	16,5 g
750 ml	37,5 g
1.000 ml	50 g

Esempio di tenore di zuccheri:

Valori nutrizionali per 100 ml		Porzione
Apporto calorico	235 kJ/55 kcal	
Grassi	0,5 g	
Sodio	25 g	
Carboidrati	11 g	
di cui zuccheri*	5 g	Zuccheri totali (5 g soddisfano i requisiti minimi)
Proteine	0,65 g	
Sale	25 mg	

### CONSIGLI PER LA RISOLUZIONE DEI PROBLEMI

**Avviso di basso tenore di zuccheri:** Il LED "ADD SUGAR" (AGGIUNGERE ZUCCHERO) si illumina nella parte superiore destra del pannello di controllo quando il contenuto di zuccheri è troppo basso. L'unità continuerà a emettere segnali acustici fino alla risoluzione del problema se l'errore persiste per più di 15 minuti.

**Per correggere un basso tenore di zuccheri:** Aggiungere 2 cucchiaini di sciroppo aromatizzato, zucchero, zucchero di datteri o di cocco, sciroppo d'acero o d'agave, sciroppo semplice o miele per porzione (230 ml). Mescolare bene lo zucchero aggiunto con la bevanda prima di versarla nell'unità. Reimpostare l'unità premendo il pulsante dell'impostazione predefinita. Riavviare premendo di nuovo il pulsante dell'impostazione predefinita.

Se si utilizzano zucchero granulato, zucchero di cocco o zucchero di datteri, erogare 230 ml di liquido in un contenitore separato e mescolare per dissolvere la sostanza prima di rimettere il liquido nel contenitore. Se il livello raggiunge la linea MAX FILL (RIEMPIMENTO MASSIMO), erogare altri 230 ml di liquido per compensare l'aggiunta e metterlo da parte. Selezionare di nuovo il programma per azzerare l'errore e continuare la lavorazione.

**Se usate come unico ingrediente, le bevande dietetiche e a basso contenuto di zuccheri non possono essere trasformate in granite, poiché una quantità troppo bassa di zuccheri impedisce il corretto congelamento. Per trasformare le bevande dietetiche e a basso contenuto di zuccheri in granite, aggiungere gli ingredienti elencati di seguito.**

QUANTITÀ DI BEVANDA TOTALE	INGREDIENTI AGGIUNTIVI
880 ml	45 g di eritritolo, 30 ml di succo di limone e 1/4 di cucchiaino di sale
1.650 ml	85 g di eritritolo, 60 ml di succo di limone e 1/2 cucchiaino di sale
2.400 ml	120 g di eritritolo, 80 ml di succo di limone e 3/4 di cucchiaino di sale
3.000 ml	160 g di eritritolo, 120 ml di succo di limone e 1 cucchiaino di sale

### CHE COS'È L'ERITRITOLE?

L'eritritolo è un dolcificante a basso contenuto calorico con un sapore simile allo zucchero, che non influisce significativamente sui livelli di zucchero nel sangue né contribuisce alla formazione della carie. È ampiamente utilizzato come sostituto dello zucchero in vari prodotti alimentari ed è generalmente considerato sicuro per il consumo. Come per tutti i nutrienti dietetici, si consiglia di consumare l'eritritolo con moderazione nell'ambito di una dieta bilanciata.

**NOTA:** l'aggiunta di sostituti dello zucchero o dolcificanti artificiali non consentirà di raggiungere i requisiti minimi o massimi richiesti.

## LINEE GUIDA PER L'ALCOL

Ninja Slushi MAX arriva a temperature molto basse, consentendo di trasformare in granita anche le bevande con un contenuto di alcool più elevato. Quando si utilizza l'impostazione predefinita **FROZEN COCKTAIL (FROZEN COCKTAIL)**, tutte le bevande preconfezionate (vino, birra, sidro forte e cocktail in lattina) devono avere un tenore alcolico tra il **2,8% e il 15%**. Quando si utilizza l'impostazione predefinita **FROZEN COCKTAIL MAX (FROZEN COCKTAIL MAX)**, le bevande devono avere un tenore alcolico tra il **15% e il 20%**, che è generalmente il contenuto di alcool di miscele casalinghe o bottiglie pronte all'uso dei cocktail preconfezionati più amati. L'equilibrio perfetto per preparare in casa i propri frozen cocktail preferiti.

### LINEE GUIDA PER I SUPERALCOLICI

Per creare dei frozen cocktail, fare riferimento alla tabella sottostante per la quantità massima di superalcolici (vodka, tequila ecc.) prevista per ogni ricetta.

Quantità di bevanda totale	Quantità massima di superalcolico (ABV 40%)
880 ml	190 ml
1.650 ml	350 ml
2.480 ml	530 ml
3.300 ml	700 ml

La tabella precedente è una guida riservata **ESCLUSIVAMENTE** ai superalcolici (oltre il 35%). Se si utilizzano altri alcolici come vino, birra, seltzer o cocktail preconfezionati, fare riferimento al ricettario.

### CONSIGLI

- Quando si utilizzano miscele di bevande **LIGHT** o **A BASSO CONTENUTO DI ZUCCHERI**, eliminare l'acqua dalla ricetta e sostituirla con la stessa quantità di una miscela aggiuntiva di bevande light.
- Quando si utilizzano miscele alcoliche preconfezionate, evitare l'aggiunta di alcool secondo quanto indicato nella tabella e sostituirlo con una miscela aggiuntiva di bevande in quantità uguale.
- Quando si utilizzano miscele preconfezionate zuccherate seguendo le istruzioni per il frullatore, utilizzare metà della quantità di ghiaccio raccomandata nelle istruzioni della confezione sotto forma di acqua (ad es. 1 tazza di ghiaccio = 1/2 tazza di acqua).
- Quando si utilizzano miscele preconfezionate a basso contenuto di zuccheri seguendo le istruzioni per il frullatore, utilizzare 1/4 della quantità di ghiaccio raccomandata nelle istruzioni della confezione sotto forma di acqua (ad es. 1 tazza di ghiaccio = 1/4 di tazza di acqua).

### CONSIGLI PER LA RISOLUZIONE DEI PROBLEMI

**Avviso di eccesso di alcol/zuccheri:** se il tenore di alcol e zucchero della bevanda è troppo alto, l'unità lo rileverà e invierà un avviso. Il LED "ADD WATER" (AGGIUNGERE ACQUA) si illuminerà sullo schermo del pannello di controllo in alto a destra.

**Per correggere l'eccesso di alcol:** aggiungere nel recipiente 3 cucchiaini di acqua ogni 230 ml di bevanda (530 ml per 3.310 ml). Dopo avere aggiunto l'acqua, selezionare di nuovo il programma per azzerare l'errore e continuare la lavorazione.

## CONSIGLI E SUGGERIMENTI

- Tenere l'unità in posizione verticale per almeno 2 ore prima del primo utilizzo.
- **NON** aggiungere ingredienti caldi.
- **NON** aggiungere ghiaccio o ingredienti solidi come frutta, gelato o frutta congelata.
- Gli ingredienti surgelati prima hanno un sapore più dolce. Hai paura che la tua bevanda sia troppo dolce? Non preoccuparti: dopo essere stata congelata e trasformata in una bevanda gelata, non avrà più un sapore così dolce.
- L'apporto minimo di zucchero deve essere pari a 5 g ogni 100 ml di liquido.
- Con il programma **FROZEN COCKTAIL (FROZEN COCKTAIL)**, gli alcolici utilizzati già pronti devono avere un tenore alcolico compreso tra il 2,8% e il 15%.
- Quando si utilizza l'impostazione predefinita **FROZEN COCKTAIL MAX (FROZEN COCKTAIL MAX)**, le bevande devono avere un tenore alcolico tra il 15% e il 20%.
- Per ottenere risultati ottimali, raffreddare i liquidi o gli ingredienti miscelati prima di inserirli nell'unità.
- Per mantenere la preparazione fresca più a lungo, congelare il bicchiere prima di versarvi la bevanda gelata.
- Per ottenere una bevanda gelata dalla consistenza ottimale, regolare la temperatura con l'apposita manopola di regolazione.
- Per erogare il liquido del programma RINSE (RISCIACQUO), tirare gradualmente la leva di erogazione per consentirne la fuoriuscita. Non aprire completamente l'ugello di erogazione a meno che non si stia erogando la preparazione in un contenitore grande e aperto per evitarne il traboccamento.
- Se si utilizza l'impostazione predefinita Milkshake (Milkshake), erogare il contenuto entro 30 minuti dal termine della preparazione per evitare che la bevanda risulti schiumosa.
- Per un'erogazione ottimale, riempire l'unità fino alla linea di riempimento massimo (3.310 ml) e assicurarsi che la leva di erogazione sia completamente abbassata per consentire la massima erogazione del liquido.
- La durata massima di funzionamento dell'unità è di 12 ore.
- Per erogare il liquido del programma RINSE (RISCIACQUO), tirare gradualmente la leva di erogazione per consentirne la fuoriuscita. Non aprire completamente l'ugello di erogazione a meno che non si stia erogando la preparazione in un contenitore grande e aperto per evitarne il traboccamento.

**Quantità minima = 710 ml    Quantità massima = 3.310 ml**

**Questo elettrodomestico NON è un frullatore.**

**NON** lavorare blocchi di ghiaccio solido o cubetti di ghiaccio.

**NON** preparare smoothie né lavorare ingredienti duri e sfusi.

**NON** tentare di frullare o ammorbidire ingredienti non liquidi.

## UTILIZZO DELLA MACCHINA PER GRANITE E FROZEN DRINK NINJA SLUSHI MAX

**IMPORTANTE:** leggere tutte le avvertenze all'inizio di questo manuale d'uso prima di procedere.

**NOTA:**

- Per l'uso dell'unità è necessaria una quantità minima di liquido di 710 ml.
- La capacità massima dell'unità è di 3.310 ml.
- **NON** aggiungere ghiaccio o ingredienti solidi come frutta, gelato o frutta congelata.
- **NON** aggiungere ingredienti caldi.

- 1 Assicurarsi che tutte le parti siano completamente pulite e che l'unità principale sia posizionata su una superficie piana e stabile.
- 2 Installare il raccogli-condensa sotto l'evaporatore facendolo scorrere nelle scanalature.

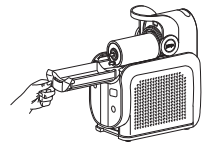

- 3 Installare la coclea facendola scorrere sull'evaporatore, quindi ruotarla fino a inserirla in posizione sul perno.
- 4 Tenendo la maniglia sollevata, fare scorrere il recipiente sulla coclea e sull'evaporatore già installati.

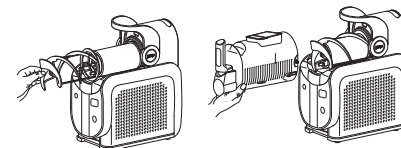

- 5 Bloccare il recipiente in posizione spingendo indietro la maniglia che ne assicura la chiusura ermetica.
- 6 Inserire il vassoio antigoccia nella parte anteriore dell'unità principale fino a farlo scattare in posizione.

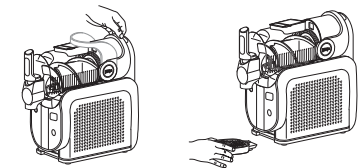

**NOTA:** assicurarsi che l'unità sia stata lasciata su un piano di lavoro per almeno 2 ore prima del primo utilizzo, per consentire al refrigerante di depositarsi nel condensatore e garantire prestazioni ottimali.

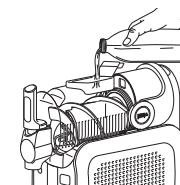

- 7 Collegare l'unità all'alimentazione.
- 8 Aprire il coperchio sulla sommità del recipiente.
- 9 Aggiungere i liquidi e/o gli ingredienti miscelati attraverso l'apertura Easy-Fill e chiudere il coperchio. Per evitare perdite e fuoriuscite, assicurarsi che il contenitore sia bloccato in posizione prima di aggiungervi qualsiasi liquido.

- 10 Premere il pulsante di accensione/spengimento per accendere l'unità.
- 11 Scegliere l'impostazione predefinita desiderata.
- 12 Quando si seleziona **SLUSHASSIST (SLUSHASSIST)**, tutti i LED si illuminano in blu e nell'angolo in alto a destra del pannello di controllo vengono visualizzate le diciture "**SLUSHASSIST (SLUSHASSIST)**" e "**SENSING (RILEVAZIONE)**". La manopola della temperatura ruoterà in senso orario durante il rilevamento fino a quando l'unità non avrà determinato la temperatura necessaria per la preparazione. La temperatura da raggiungere sarà indicata dal LED illuminato sulle impostazioni della temperatura.

Se si seleziona un'impostazione predefinita, la temperatura viene impostata automaticamente sul valore predeterminato e la lavorazione si avvia.

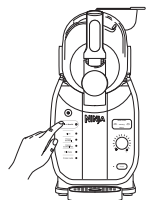

## UTILIZZO DELLA MACCHINA PER GRANITE E FROZEN DRINK NINJA SLUSHI MAX (CONT.)

### NOTA:

- Durante il raffreddamento di bevande gelate alla temperatura impostata, i LED delle impostazioni di regolazione della temperatura lampeggiano. Una volta che la bevanda gelata avrà raggiunto la temperatura desiderata, i LED rimarranno accesi, l'unità emetterà un segnale acustico e sul pannello di controllo apparirà la dicitura "ENJOY" (GUSTA). L'unità rimarrà in funzione per mantenere la bevanda gelata alla giusta temperatura, pronta per essere erogata.
- La preparazione di una bevanda può richiedere dai 15 ai 60 minuti a seconda degli ingredienti, della quantità e della temperatura iniziale.
- Gli ingredienti surgelati prima hanno un sapore più dolce. Hai paura che la tua bevanda sia troppo dolce? Non preoccuparti: dopo essere stata congelata e trasformata in una bevanda gelata, non avrà più un sapore così dolce.

- 13 Una volta che la bevanda gelata avrà raggiunto la temperatura impostata, i LED rimarranno accesi e verrà visualizzata la dicitura "ENJOY" (GUSTA).
- 14 Collocare una tazza sul vassoio antigoccia, sotto la leva di erogazione.
- 15 Per erogare granite, tirare la leva lentamente. Per interrompere l'erogazione, rilasciare la leva fino a farla tornare in posizione.
- 16 È il momento di godersi una deliziosa bevanda gelata.
- 17 L'unità può essere lasciata in funzione per un massimo di 12 ore.

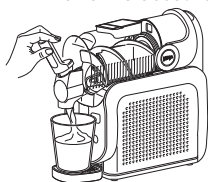

**NOTA:** NON arrestare il programma prima della completa erogazione di tutta la bevanda gelata.

## CURA E MANUTENZIONE

### UTILIZZO DEL CICLO DI RISCIAQUO

**NOTA:** i liquidi del risciacquo potranno essere facilmente eliminati attraverso l'apposito beccuccio. Assicurarsi di utilizzare una tazza o una ciotola grandi per la raccolta di tali liquidi.

Questo ciclo risciacqua l'unità agitando il liquido all'interno, senza raffreddare. Dopo ogni utilizzo, al termine del ciclo di risciacquo, per una corretta pulizia dell'unità lavare tutte le parti a mano.

- 1 Erogare completamente tutta la bevanda gelata rimanente.
- 2 Arrestare il programma attualmente impostato. Premere pulsante RINSE (RISCIAQUO).
- 3 Aggiungere acqua calda fino alla linea di riempimento massimo del recipiente (3.310 ml).
- 4 Erogare lentamente l'acqua dall'unità subito dopo ripetere secondo necessità con acqua pulita fino quando l'acqua non sarà trasparente.
- 5 Interrompere il ciclo di risciacquo premendo nuovamente il pulsante RINSE (RISCIAQUO) e lasciare il coperchio del recipiente aperto per consentirne l'asciugatura all'aria.
- 6 Premere il pulsante di accensione/spegnimento per spegnere l'unità.

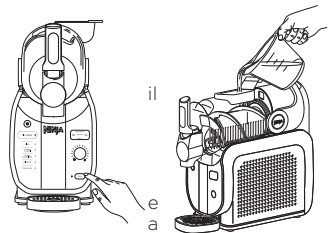

**NOTA:** se necessario, ripetere fino a quando tutta la bevanda gelata rimanente non sarà stata sciacquata via dall'evaporatore.

## CURA E MANUTENZIONE (CONT.)

### SMONTAGGIO E PULIZIA

Per risultati ottimali, utilizzare il ciclo di risciacquo prima dello smontaggio e della pulizia di tutte le parti.

- 1 Sbloccare la maniglia tirandola in avanti e rimuovere il recipiente estraendolo delicatamente dall'unità. Assicurarsi che il recipiente sia inclinato verso il basso per evitare l'eventuale fuoriuscita di liquidi residui dal retro del recipiente. Mettere da parte.
- 2 Sfilare la coclea dall'evaporatore. Mettere da parte.

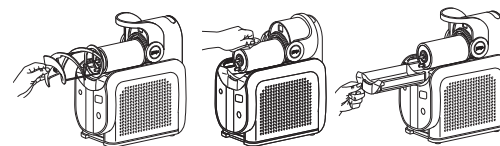
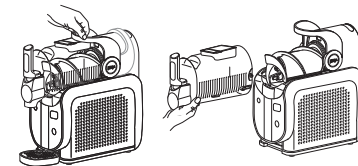

- 3 Pulire l'evaporatore con un panno igienizzato o caldo e umido.
- 4 Sfilare il raccogli-condensa dall'unità delicatamente, poiché potrebbe contenere liquidi residui. Mettere da parte.
- 5 Pulire sotto l'evaporatore con un panno igienizzato o caldo e umido.
- 6 Se necessario, rimuovere il vassoio antigoccia e/o il coperchio del beccuccio.

**NOTA:** per facilitare la pulizia, rimuovere il coperchio del vassoio antigoccia.

- 7 Lavare tutte le parti a mano con acqua calda e detersivo. Se necessario, ripetere fino a quando tutte le parti non saranno completamente pulite.
- 8 Pulire l'unità principale con un panno igienizzato o caldo e umido.
- 9 Lasciare asciugare accuratamente tutte le parti prima di rimontare l'unità e/o riporla.

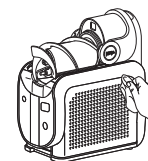

### COME RIPORRE L'APPARECCHIO

**NON** avvolgere il cavo intorno alla parte inferiore della base. Riporre l'unità in posizione verticale, mantenendo tutte le parti assemblate. Riporre il vassoio antigoccia sul lato sinistro dell'unità fissandolo in posizione. Per trasportare l'unità, afferrarla dal fondo dell'unità principale quindi sollevarla.

**NON** conservare ingredienti all'interno del recipiente.

### RIPRISTINO DEL MOTORE

L'unità è provvista di un sistema di sicurezza esclusivo che previene danni al motore e al sistema di azionamento in caso di sovraccarico accidentale del dispositivo. In caso di surriscaldamento, il motore si disattiva temporaneamente. In caso di disattivazione, seguire la procedura di ripristino riportata di seguito.

- 1 Scollegare l'unità dalla presa elettrica.
- 2 Lasciare raffreddare l'unità per circa 15 minuti.
- 3 Rimuovere tutte le parti e gli accessori. Assicurarsi che non vi siano ingredienti inceppati nella coclea.

**IMPORTANTE:** assicurarsi di non superare la capacità massima. L'eccessivo riempimento rappresenta la causa più comune di sovraccarico del dispositivo.

**NON** lavorare blocchi di ghiaccio solido o cubetti di ghiaccio. **NON** preparare smoothie né lavorare ingredienti duri e sfusi.

Se l'unità necessita di assistenza, contattare il Servizio clienti al numero 800 961655. Per consentirci di offrire una migliore assistenza, registrare il prodotto online all'indirizzo [registeryourninja.eu](http://registeryourninja.eu) e tenerlo a portata di mano in caso di chiamate.

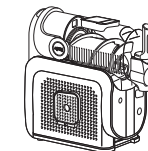

Per ordinare componenti e accessori aggiuntivi, visitare [www.ninjakitchen.eu](http://www.ninjakitchen.eu).

## REGISTRAZIONE DEL PRODOTTO

Visitare il sito [registeryourninja.eu](http://registeryourninja.eu) per registrare il nuovo prodotto Ninja entro dieci (10) giorni dall'acquisto. Verrà chiesto di fornire il nome del punto vendita, la data di acquisto, il numero di modello, il nome e l'indirizzo dell'acquirente.

La registrazione ci permette di contattare il cliente nell'improbabile eventualità di dover comunicare un problema di sicurezza del prodotto. Durante la fase di registrazione si dichiara di aver letto e compreso le istruzioni per l'uso e le avvertenze illustrate nelle istruzioni fornite in dotazione.

## RISOLUZIONE DEI PROBLEMI

**⚠AVVERTENZA:** per ridurre il rischio di scosse elettriche e funzionamento accidentale, spegnere e scollegare l'unità prima di qualsiasi intervento di assistenza.

**La rimozione dell'unità dal piano di lavoro è difficoltosa.**

- Infilare le mani sotto entrambi i lati dell'unità principale e tirare delicatamente l'unità verso l'alto e verso di sé.

**Posso aggiungere frutta congelata o ghiaccio?**

- No. **NON** è possibile aggiungere ingredienti congelati o ghiaccio nell'unità.

**Avviso di recipiente non installato. Se il recipiente non è installato correttamente, l'unità rileverà la condizione e invierà un avviso. Tutti i LED delle impostazioni predefinite lampeggeranno.**

- Per evitare perdite e fuoriuscite, assicurarsi che il recipiente sia vuoto prima di montarlo o rimuoverlo dall'unità principale. Tenendo la maniglia sollevata, fare scorrere il recipiente sulla coclea e sull'evaporatore già installati.
- Bloccare il recipiente in posizione spingendo indietro la maniglia che ne assicura la chiusura ermetica.
- Premere il pulsante di accensione per accendere l'unità; i LED delle impostazioni predefinite si illumineranno, indicando che l'unità è pronta per l'uso.

**Avviso di basso tenore di zuccheri: se il contenuto di zucchero della bevanda è insufficiente, l'unità lo rileverà e invierà un avviso. Il LED "ADD SUGAR" (AGGIUNGERE ZUCCHERO) si illuminerà nell'angolo in alto a destra del pannello di controllo. L'unità emetterà un segnale acustico ogni minuto per 15 minuti.**

- Verificare il contenuto di zucchero della ricetta per assicurarsi che sia almeno del 4.5%.
- Se si utilizza una bevanda confezionata, controllare l'elenco degli ingredienti e assicurarsi che il contenuto di zucchero sia almeno del 4.5% e che la bevanda non contenga dolcificanti artificiali. Per maggiori dettagli, fare riferimento alla sezione Quantità di zucchero necessaria.
- Se una bevanda non soddisfa i requisiti minimi della quantità totale di zucchero necessaria, aggiungere 2 cucchiaini di sciroppo aromatizzato, succo di frutta, zucchero, zucchero di datteri o di cocco, sciroppo d'acero o d'agave, sciroppo semplice o miele per porzione (230 ml).
- Selezionare di nuovo il programma per azzerare l'errore e continuare la lavorazione.

**Avviso di eccesso di alcol/zuccheri: se il tenore di alcol e zucchero della bevanda è troppo alto, l'unità lo rileverà e invierà un avviso. Il LED "ADD WATER" (AGGIUNGERE ACQUA) si illuminerà nell'angolo superiore destro del pannello di controllo. L'unità emetterà un segnale acustico ogni minuto per 15 minuti.**

- Se si utilizza il programma **FROZEN COCKTAIL (FROZEN COCKTAIL)**, controllare che il contenuto di alcol della ricetta sia compreso tra il **2,8% e il 15%** o utilizzare **SLUSHASSIST (SLUSHASSIST)**. Se si utilizza il programma **FROZEN COCKTAIL MAX (FROZEN COCKTAIL MAX)**, controllare che il contenuto di alcol della ricetta sia compreso tra il **15% e il 20%** o utilizzare **SLUSHASSIST (SLUSHASSIST)**.
- Se si utilizzano superalcolici (oltre il 35%), la quantità consigliata è di 120 ml ogni 710 ml di liquido della ricetta. Per maggiori dettagli, fare riferimento alla sezione Linee guida per l'alcol.
- Se una bevanda supera la quantità massima di alcol, aggiungere 3 cucchiaini di acqua per porzione (230 ml) per diluire la preparazione.
- **Selezionare di nuovo il programma per azzerare l'errore e continuare la lavorazione.**

**Avviso di stallo del motore: se il motore si blocca durante il funzionamento, l'unità lo rileverà e invierà un avviso. Tutti i LED di regolazione della temperatura lampeggeranno e l'unità emetterà due segnali acustici al minuto per 15 minuti.**

- L'unità è provvista di un sistema di sicurezza esclusivo che previene danni al motore e al sistema di azionamento in caso di accidentale sovraccarico del dispositivo. In caso di surriscaldamento, il motore si disattiva temporaneamente.
- Scollegare l'unità dalla presa elettrica.
- Lasciare raffreddare l'unità per circa 15 minuti.
- Collegare nuovamente l'unità all'alimentazione e selezionare un programma per riprendere l'uso dell'unità.
- Se l'unità visualizza ancora un codice di errore, rimuovere tutte le parti e gli accessori (facendo attenzione a evitare fuoriuscite del contenuto). Assicurarsi che non vi siano ingredienti inceppati nella coclea.
- Reinserrire la spina e riassemblare tutte le parti per riprendere l'uso dell'unità.
- Se la coclea si arresta e sull'unità lampeggia la dicitura "SENSING (RILEVAZIONE)", lasciare che l'unità completi il processo senza intervenire. L'unità si autoripristinerà al termine di questa fase.

**Avviso di guasto dell'unità: in caso di malfunzionamento, l'unità rileverà il problema e invierà un avviso. I LED di regolazione della temperatura lampeggeranno alternatamente e l'unità emetterà due segnali acustici al minuto per 15 minuti.**

- In caso di malfunzionamento, contattare il Servizio clienti al numero 800 961655.

**Avviso di posizionamento laterale dell'unità: se l'unità è di lato durante l'uso, la condizione verrà rilevata e verrà visualizzato un avviso. I 5 LED di regolazione della temperatura superiori e inferiori lampeggeranno alternatamente e l'unità emetterà un segnale acustico ogni minuto per 15 minuti.**

- Disporre l'unità in posizione verticale e lasciarla inattiva per almeno 2 ore prima dell'uso.

## Garanzia Ninja

Quando un consumatore acquista un prodotto in Italia, beneficia dei diritti legali relativi alla qualità del prodotto (i "diritti di legge"). Acquistando un apparecchio Ninja presso [www.ninjakitchen.eu](http://www.ninjakitchen.eu), il consumatore può far valere i propri diritti legali nei confronti del rivenditore nonché di Ninja. Tuttavia, Ninja ripone totale fiducia nella qualità dei propri prodotti, tanto da offrire al consumatore una garanzia del produttore estesa fino a 2 anni, che copre i ricambi e la manodopera.

Tale garanzia è un fattore importante e riflette il grado di fiducia che il produttore ha nella qualità del prodotto e del processo di produzione.

La garanzia del produttore non altera in alcun modo i diritti legali del consumatore.

## Per quanto tempo sono garantiti gli apparecchi Ninja nuovi?

La nostra garanzia del produttore ha una durata standard di un anno dalla data di acquisto, oppure di due anni se si registra l'acquisto entro 28 giorni.

## Come devo fare per registrare la mia garanzia Ninja?

Se il prodotto Ninja è stato acquistato direttamente su [www.ninjakitchen.eu](http://www.ninjakitchen.eu), la garanzia viene registrata automaticamente. Se l'acquisto viene effettuato altrove in Italia, è possibile registrare la garanzia online entro 28 giorni dalla data di acquisto.

- Per registrare la garanzia online, visitare la pagina [ninjakitchen.eu/registerguarantee](http://ninjakitchen.eu/registerguarantee) o scansionare il codice QR nel libretto d'istruzioni.
- Prendere nota della data di acquisto dell'apparecchio.

## IMPORTANTE:

- **Conservare lo scontrino** se il prodotto Ninja non è stato acquistato presso [www.ninjakitchen.eu](http://www.ninjakitchen.eu). Sarà necessario ai fini della validità della garanzia.
- La garanzia gratuita Ninja si applica solo in Italia.

## Quali sono i vantaggi offerti dalla registrazione della garanzia gratuita Ninja?

Con la registrazione della garanzia, il consumatore riceverà un anno di copertura extra. I dati forniti potranno essere usati dall'azienda per eventuali necessità di contatto. Se si acconsente a ricevere ulteriori comunicazioni, sarà possibile ottenere suggerimenti e consigli su come sfruttare tutte le potenzialità del prodotto Ninja e conoscere le ultime notizie sulle nuove tecnologie e i nuovi lanci di Ninja.

## Che cosa copre la garanzia gratuita Ninja?

La riparazione o la sostituzione dell'apparecchio Ninja (a discrezione di Ninja), inclusi tutti i ricambi e la manodopera.

Che cosa non copre la garanzia gratuita Ninja?

- Normale usura.
- Danni accidentali o guasti causati da negligenza nell'utilizzo o nella cura, uso improprio, incuria, azionamento o manipolazione dell'elettrodomestico Ninja non conforme al Manuale d'uso di Ninja in dotazione.
- Danni causati dall'utilizzo dell'elettrodomestico Ninja per scopi diversi dal normale impiego domestico.
- Danni causati dall'utilizzo di componenti non assemblati o non installati conformemente alle istruzioni d'uso.
- Danni causati dall'utilizzo di componenti e accessori diversi dai componenti originali Ninja.
- Installazione non corretta (tranne se eseguita da Ninja).
- Riparazioni o modifiche eseguite da soggetti diversi da Ninja o dai suoi agenti.

## Come posso richiedere un intervento in garanzia gratuita Ninja?

Contattando il Servizio clienti al numero 800 961655. Per gli orari di servizio, consultare il nostro sito web nella sezione "Contatti".

La telefonata è gratuita. Risponderà direttamente un rappresentante di Ninja. È anche possibile ricevere assistenza online visitando la pagina [www.support.ninjakitchen.it/hc/it](http://www.support.ninjakitchen.it/hc/it).

Il rappresentante incaricato da Ninja esaminerà i problemi insieme al consumatore. In caso di articolo difettoso, invieremo la parte di ricambio o l'etichetta di reso per rispedire gratuitamente l'articolo difettoso. Dopo avere ricevuto il prodotto difettoso, invieremo al consumatore un prodotto sostitutivo.

Si ricorda che al momento della restituzione l'articolo deve essere imballato in una scatola idonea, anche diversa dalla confezione originale.

## Dove posso acquistare ricambi e accessori originali Ninja?

I ricambi e gli accessori Ninja sono sviluppati dagli stessi ingegneri che hanno sviluppato il tuo elettrodomestico. È possibile trovare una gamma completa di pezzi di ricambio, componenti sostitutivi e accessori per tutti i prodotti Ninja sul sito [www.ninjakitchen.eu](http://www.ninjakitchen.eu). Ricordiamo che i danni derivanti dall'uso di parti di ricambio non originali potrebbero non essere coperti dalla garanzia.

# BEDANKT

voor uw aankoop van de Ninja Slushi MAX



## REGISTREER UW AANKOOP

 registeryourninja.eu

 Scan de QR-code met behulp van een mobiel apparaat

## SCHRIJF DEZE INFORMATIE OP

Modelnummer: \_\_\_\_\_

Serienummer: \_\_\_\_\_

Datum van aankoop: \_\_\_\_\_  
(Bewaar de kassabon)

Winkel waar u het product heeft gekocht:

## TECHNISCHE SPECIFICATIES

Spanning: 220-240V~, 50Hz  
Voeding: 440 watt

Het stroomverbruik in de uit-stand is 0,0 W.

**TIP:** U vindt het model- en serienummer op het label met de QR-code aan de achterkant van het apparaat bij het netsnoer.







Deze markering geeft aan dat dit product niet bij het overige huisvuil mag worden weggegooid.

Om schade aan het milieu of de gezondheid van de mens door ongecontroleerd weggooien van afval te voorkomen, moet u het afval op een verantwoordelijke manier recyclen om het duurzame hergebruik van materialen te bevorderen. Om uw gebruikte apparaat retour te sturen kunt u gebruikmaken van het retour- en inzamelsysteem of contact opnemen met de winkelier waar u dit product heeft gekocht. Zij kunnen dit product milieuvriendelijk laten recyclen.

# BELANGRIJKE VEILIGHEIDSINSTRUCTIES

LEES ALLE INSTRUCTIES VÓÓR GEBRUIK • ALLEEN VOOR HUISHOUELIJK GEBRUIK

	Lees en bekijk de instructies voor bediening en gebruik.
	Geeft de aanwezigheid van een risico weer. Er kan persoonlijk letsel, overlijden of substantiële materiële schade plaatsvinden als de waarschuwing die wordt omschreven met dit symbool wordt genegeerd.
	Brandbaar materiaal. Kan barsten bij verhitting. (Aangegeven door een vlamsymbool met witte achtergrond, omgeven door een rode diamant.)
	Ontvlambaar materiaal. (Aangegeven door een vlamsymbool met gele achtergrond, omgeven door een zwarte driehoek.)
	Alleen voor huishoudelijk gebruik binnenshuis.
Als u een elektrisch apparaat gebruikt, dient u altijd de standaard veiligheidsvoorschriften in acht te nemen, inclusief het volgende:	

**⚠️ GEVAAR: Risico op brand of explosie. Ontvlambaar koelmiddel gebruikt. De koelmiddelverpakking NIET doorboren. Voer het product op de juiste wijze af in overeenstemming met de toepasselijke federale of lokale voorschriften met betrekking tot ontvlambare koelmiddelen.**

**⚠️ WAARSCHUWING: Om het risico op letsel, brand, elektrische schokken of schade aan eigendommen te beperken, dient u altijd basale voorzorgsmaatregelen te nemen, waaronder het volgen van de genummerde waarschuwingen en verdere instructies. Gebruik dit apparaat NIET voor andere doeleinden dan waarvoor het bedoeld is.**

- 1 Lees alle instructies alvorens het apparaat en de accessoires te gebruiken.
- 2 Alle waarschuwingen en instructies dienen nauwkeurig te worden bestudeerd en nageleefd. Dit apparaat bevat elektrische verbindingen en bewegende delen die een risico voor de gebruiker kunnen vormen.
- 3 Bekijk de inhoud zorgvuldig zodat u ervan bent verzekerd dat u alle benodigde delen heeft om het apparaat correct en veilig te gebruiken.
- 4 Schakel het apparaat **UIT** en trek de stekker uit het stopcontact wanneer het apparaat niet gebruikt wordt, voordat onderdelen gemonteerd of gedemonteerd worden en voordat u het apparaat schoonmaakt. Pak de stekker vast aan de behuizing en trek deze uit het stopcontact. **NOOIT** de stekker uit het stopcontact trekken door het flexibele snoer vast te pakken en eraan te trekken.
- 5 Alle onderdelen die mogelijk in aanraking met eten komen, moeten voor gebruik worden gewassen. Volg de reinigingsinstructies in deze handleiding op.
- 6 Gebruik **GEEN** apparaten met een beschadigd stroomsnoer of beschadigde stekker, of nadat het apparaat niet goed meer werkt, is gevallen of op een andere manier beschadigd is geraakt. Dit apparaat heeft geen onderdelen die door de gebruiker kunnen worden gerepareerd. Neem bij beschadiging contact op met SharkNinja voor onderhoud.
- 7 Dit apparaat heeft belangrijke markeringen op de stekker. De gehele voedingskabel is niet geschikt voor vervanging. Neem bij beschadiging alstublieft contact op met SharkNinja voor onderhoud.
- 8 Verlengsnoeren **NIET** gebruiken met dit apparaat.
- 9 Om het risico op een elektrische schok te voorkomen, mag u het apparaat **NIET** onderdompelen en dient u te vermijden dat het netsnoer in contact met water of een andere vloeistof komt.
- 10 Laat het snoer **NIET** over de randen van een tafel of aanrecht hangen. Het snoer kan blijven haken en het apparaat van het werkblad trekken.
- 11 Het apparaat of snoer **NIET** in contact laten komen met hete oppervlaktes, zoals fornuizen en andere verhitte apparaten.
- 12 Gebruik het apparaat **ALTIJD** op een droog en vlak oppervlak.
- 13 Dit apparaat **NIET** laten bedienen door jonge kinderen of hen ermee laten spelen. Er is nauwlettend toezicht nodig als een apparaat in de buurt van kinderen wordt gebruikt.
- 14 Dit apparaat is **NIET** bedoeld voor het gebruik door personen (inclusief kinderen) met een beperkt fysiek, zintuiglijk of verstandelijk vermogen of gebrek aan ervaring en kennis, tenzij deze personen onder toezicht staan of instructies hebben gekregen over het gebruik van het apparaat van een persoon die verantwoordelijk is voor hun veiligheid. Er moet toezicht worden gehouden op kinderen om ervoor te zorgen dat ze niet met het apparaat spelen.

## BEWAAR DEZE INSTRUCTIES

# BELANGRIJKE VEILIGHEIDSLINSTRUCTIES

LEES ALLE INSTRUCTIES VÓÓR GEBRUIK • ALLEEN VOOR HUISHOUDELIJK GEBRUIK

- 15 ALLEEN** hulpstukken en accessoires gebruiken die geleverd zijn met het product of aanbevolen door SharkNinja. Het gebruik van opzetstukken die niet worden aanbevolen of verkocht door SharkNinja kan brand, elektrische schokken of letsel veroorzaken.
- 16** Handen, haar en kleding uit de buurt van de beker houden tijdens laden en gebruik.
- 17** Vermijd contact met bewegende delen tijdens gebruik en hanteren van het apparaat.
- 18 NIET** de bekere of accessoires geleverd met het apparaat in de magnetron plaatsen.
- 19 GEEN** mechanische apparatuur of andere middelen gebruiken om het ontdooien te versnellen, anders dan de door de fabrikant aanbevolen methode.
- 20** Breng **GEEN** schade toe aan het koelcircuit. Deze waarschuwing geldt alleen voor apparaten met een koelcircuit dat toegankelijk is voor de gebruiker.
- 21** Gebruik **GEEN** elektrische apparaten in de delen van het apparaat die in aanraking komen met etenswaren, tenzij deze van het door de fabrikant aanbevolen type zijn.
- 22** Gebruik **GEEN** diepvriesfruit, bevroren groenten of ijs in het apparaat.
- 23** Gebruik **GEEN** warme ingrediënten in het apparaat.
- 24** Dompel de motorbasis of het bedieningspaneel **NIET** onder in water of andere vloeistoffen.
- 25** Vul de mengkan **NIET** verder dan de lijn voor MAXIMAAL VULLEN (MAX FILL).
- 26** Laat het apparaat tijdens het gebruik **NOOIT** onbeheerd achter.
- 27** Zorg ervoor dat vóór gebruik al het gerei uit de bekere is verwijderd. Het niet verwijderen van keukengerei kan leiden tot het breken van de bekere en kan letsel en schade aan eigendommen veroorzaken.
- 28** Draag het apparaat **NIET** aan het hengsel. Houd het apparaat vast door beide zijden onder de motorbasis vast te pakken.
- 29** Verwerk **GEEN** harde, losse ingrediënten of ijs. Dit apparaat is niet bedoeld om los, bevroren fruit, een blok ijs of ijsklontjes te verwerken.
- 30** Zet het apparaat **ALTIJD** rechtop.
- 31** Laat het apparaat na het uitpakken ten minste 2 uur rechtop staan voordat u het voor het eerst gebruikt. Zo kan het koelmiddel stabiliseren, wat de prestaties verbetert.
- 32** Het netsnoer kan niet worden vervangen. Als het snoer beschadigd is, moet het toestel worden weggegooid.
- 33** Laat de achterkant en de zijanten van het apparaat open om te zorgen dat de compressor goed kan werken en niet oververhit raakt.
- 34** Breng **GEEN** schade toe aan het koelcircuit. Deze waarschuwing geldt alleen voor apparaten met een koelcircuit dat toegankelijk is voor de gebruiker.
- 35** Zorg er bij het gebruik van het apparaat voor dat beide zijden en de achterkant van het apparaat minstens 10 cm van de muren verwijderd zijn.
- 36** Zorg er bij plaatsing van het apparaat voor dat de voedingskabel niet bekneld of beschadigd wordt.
- 37 NIET** meerdere draagbare stopcontacten of draagbare stroomvoorzieningen plaatsen aan de achterkant van het apparaat.
- 38** Schakel de mechanische stroomschakelaar naar de uit-positie na de hoofdfunctie (actieve functie).

## BEWAAR DEZE INSTRUCTIES

## ONDERDELEN

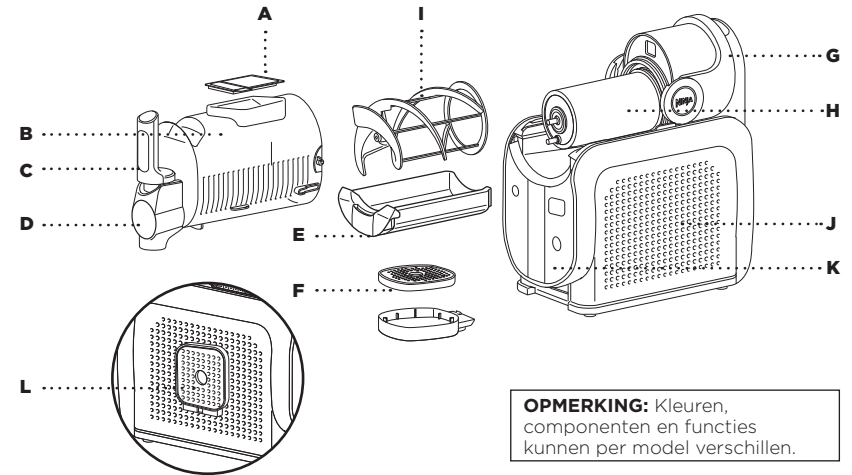

- |  |  |
|--|--|
| <b>A</b> Snelle vulopening met deksel          | <b>G</b> Hengsel                                     |
| <b>B</b> Vat*                                  | <b>H</b> Verdampert (bevestigd aan de motorbasis)    |
| <b>C</b> Comfort-handvat                       | <b>I</b> Schroefblad                                 |
| <b>D</b> Schenktoot met verwijderbaar omhulsel | <b>J</b> Motorbasis                                  |
| <b>E</b> Condensopvang                         | <b>K</b> Bedieningspaneel                            |
| <b>F</b> 2-delige lekbak                       | <b>L</b> Lekbakopslag (linkerkant van de motorbasis) |

\*Min. inhoud 710 ml. Max. inhoud 3310 ml.

Bezoek [ninjakitchen.eu](http://ninjakitchen.eu) voor geweldige recepten.

## VOOR HET EERSTE GEBRUIK

**BELANGRIJK:** Lees alle waarschuwingen aan het begin van deze gebruikershandleiding voordat u verdergaat.

- 1** Verwijder al het verpakkingsmateriaal van het apparaat.
- 2** Was alle onderdelen af in een warm sopje.
- 3** Spoel alle onderdelen grondig af en laat ze aan de lucht drogen.
- 4** Veeg de motorbasis met het bedieningspaneel en de verdampert af met een zachte doek. Laat het apparaat altijd volledig opdrogen vóór gebruik.
- 5** **Als het apparaat vóór gebruik niet rechtop stond, plaats het dan ten minste 2 uur vóór gebruik rechtop op een werkblad. Zo kan het koelmiddel stabiliseren, voor optimaal en veilig gebruik.**

## HET BEDIENINGSPANEEL GEBRUIKEN

### AAN-UITKNOP

- Druk hierop om het apparaat in en uit te schakelen.

### RINSE CYCLE (SPOELCYCLUS)

- Met dit programma wordt het apparaat goed gespoeld en schoongemaakt zonder koeling.

### PROGRAMMA SLUSHASSIST (SLUSH-ASSIST)

- Uniek programma dat combinaties van ingrediënten detecteert, instellingen automatisch aanpast en elke keer de optimale slush-uitvoer levert. Perfect voor meetvrije creaties thuis.
- Wanneer **SLUSHASSIST (SLUSH-ASSIST)** is geselecteerd, branden de bijbehorende leds BLAUW. Op het scherm rechtsboven staat "**SENSING (DETECTEREN)**" gedurende 10-15 minuten terwijl de optimale slush-textuur wordt berekend. De LED's voor temperatuurregeling zullen tijdens het detecteren rechtsom draaien.
- Wanneer "**SENSING (DETECTEREN)**" is voltooid en het slush-textuurpunt is bepaald, geeft de knop de ingestelde temperatuur weer en gaat de slushing door. Pas desgewenst de temperatuurstellingen aan nadat de fase "**SENSING (DETECTEREN)**" is voltooid.

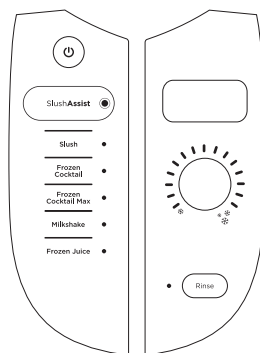

### VOORINSTELLINGEN

- 5 voorinstellingen ingesteld om voorgeprogrammeerde temperaturen te leveren. Pas de temperatuur op elk gewenst moment aan met behulp van de temperatuurknop, indien nodig.

### TEMPERATUUR INSTELLEN

- De temperatuurregelknop geeft temperaturen weer van koud (links) tot koudst (rechts). Nadat u een vooraf ingesteld programma heeft geselecteerd, wordt de doeltemperatuur op de draaiknop continu weergegeven en pulseert het linkerbereik van de LED's op de draaiknop. Wanneer elke temperatuur is bereikt, gaan de LED's branden. Uw slush is voltooid wanneer alle LED's in het bereik continu branden en "GENIET" wordt weergegeven op het bedieningspaneel rechtsboven.
- Pas de temperatuur aan met de draaiknop voor de perfecte textuur van uw ijsdrankje.
- **Voor dunnere**, meer drinkbare ijsdrankjes, past u de temperatuur aan door de knop linksom te draaien
- **Voor dikkere**, koudere ijsdrankjes past u de temperatuur aan door de knop rechtsom te draaien.

### TIPS VOOR HET OPLOSSEN VAN PROBLEMEN

- **ONTSTAAT ER GEEN SLUSH?** Als uw recept na 60 minuten niet de gewenste textuur heeft bereikt, draai de temperatuurknop dan eenmaal rechtsom om op een koudere temperatuur te komen. Wacht 5-10 minuten om het recept te testen. Als de textuur nog steeds niet is wat u wilt, herhaal dan het met de klok mee draaien van nog een niveau. Herhaal dit tot het de gewenste consistentie heeft bereikt.
- **LUKT HET NIET DE SLUSH UITE TE SCHENKEN?** Voor de beste uitschenkervaring vult u het apparaat tot de maximale vullijn en zorgt u dat het apparaat aan staat. Voor een soepelere doseerervaring draait u de temperatuurknop eenmaal linksom om op een warmere temperatuur te komen. Ijsdrankjes waar u met gemak een slok van neemt schenkt u gemakkelijker uit.

## VOORINSTELLINGEN

Elke voorinstelling (exclusief het **SLUSHASSIST (SLUSH-ASSIST)**-programma) begint bij een standaard/optimale temperatuur voor een ideale textuur. Stel de temperatuur bij voor een ijsdrankje dat precies de textuur heeft die u wilt.

VOORINSTELLINGEN	STANDAARD/OPTIMALE TEMPERATUUR	ONTWORPEN VOOR	VOORBEELDEN VAN RECEPTEN
SLUSHASSIST (SLUSH-ASSIST)	0000000000000000	Uniek programma dat combinaties van ingrediënten detecteert, instellingen automatisch aanpast en elke keer de optimale slush-uitvoer levert	Gemengde dranken met of zonder alcohol
SLUSH (SLUSH)	0000000000000000	Verander uw dagelijkse drankjes	Frisdranken, limonade
FROZEN COCKTAIL (BEVROREN COCKTAIL)	0000000000000000	Dranken met een alcoholpercentage tot 15%	Cocktails in blik, Harde ciders, Rosé
FROZEN COCKTAIL MAX (BEVROREN COCKTAIL MAX)	0000000000000000	Dranken met een alcoholpercentage tot 20%	Voorgemixte Margarita's, Moskou Mules
MILKSHAKE (MILKSHAKE)	0000000000000000	Drankjes op basis van zuivel of room	Chocolademelk, milkshakes
FROZEN JUICE (BEVROREN SAP)	0000000000000000	Natuurlijk gezoete drankjes	Sinaasappelsap, appelcider

## VEREISTE HOEVEELHEID SUIKER

Te weinig suiker of te veel alcohol voorkomt het juist bevriezen van het slush-resultaat. Volg de richtlijnen hieronder voor een perfecte slush, elke keer weer.

**Alles wat u in het apparaat doet, moet minimaal 5 g suiker per 100 ml bevatten.**

**OPMERKING:** Voorbevoren ingrediënten smaken zoeter. Bang dat uw drankje te zoet is? Geen zorgen! Wanneer u er met de Slushi een ijsdrankje van maakt, smaakt het niet meer zo zoet.

### RICHTLIJNEN SUIKER

Ga naar de drank/vloeistof voedingstabel om te zorgen dat de suikerveelheid voldoet aan de aanbevolen minimale hoeveelheden hieronder:

SERVEER-HOEVEELHEID	MINIMAAL TOTAAL HOEVEELHEID SUIKER
330 ml	16,5 g
750 ml	37,5 g
1000 ml	50 g

Voorbeeld van een suikerveeiste:

Voedingswaarde	per	Serveerhoeveelheid
Energie	235 kJ/55 kcal	
Vet	0,5 g	
Natrium	25 g	
Koolhydraten	11 g	
waarvan suikers*	5 g	Totale hoeveelheid suiker (5 g voldoet aan de minimumvereisten)
Eiwit	0,65 g	
Zout	25 mg	

### TIPS VOOR HET OPLOSSEN VAN PROBLEMEN

**Waarschuwing weinig suiker:** De LED "ADD SUGAR (SUIKER TOEVOEGEN)" gaat branden op het scherm rechtsboven op het bedieningspaneel wanneer het suikergehalte te laag is. Het apparaat blijft piepen wanneer de fout gedurende 15 minuten optreedt totdat de fout is opgelost.

**Om een te laag suikergehalte te herstellen:** Voeg 2 eetlepels siroop met een smaakje, suiker, dadelsuiker, kokosnootsuiker, maple syrup, agavesiroop, suikersiroop of honing toe per portie (230 ml). Meng de extra suiker met de basis voordat u het in het apparaat schenkt. Stel het apparaat opnieuw in door op gewenste voorinstelling te drukken. Herstart door opnieuw op de knop van de gewenste voorinstelling te drukken.

Als u gegraneerde suiker, kokoszuiker of dadelsuiker gebruikt, breng dan 230 ml vloeistof aan in een aparte beker en meng om op te lossen voordat u de vloeistof in het vat giet. Bij MAX FILL dient u een extra vloeistof van 230 ml toe om rekening te houden met de toevoeging. Zet deze vervolgens opzij. Druk nogmaals op programma om de fout te wissen en door te gaan met slushen.

**Calorie- en suikerarme dranken veranderen niet in slush wanneer zij het enige bestanddeel zijn, omdat te weinig suiker voorkomt dat recepten goed bevriezen. Voeg de onderstaande ingrediënten toe via de invoer om uw favoriete calorie- en suikerarme drankjes in slushi's te veranderen:**

TOTALE HOEVEELHEID DIE U WILT MAKEN	AANVULLENDE INGREDIËNTEN
880 ml	45 g erythritol, 30 ml citroensap en 1/4 theelepel zout
1650 ml	85 g erythritol, 60 ml citroensap en 1/2 theelepel zout
2400 ml	120 g erythritol, 80 ml citroensap en 3/4 theelepel zout
3000 ml	160 g erythritol, 120 ml citroensap en 1 theelepel zout

### WAT IS ERYTHRITOL?

Erythritol is een zoetstof met weinig calorieën die een smaak biedt die vergelijkbaar is met suiker, maar zonder sterke invloed op de bloedsuikerspiegel en zonder bij te dragen aan tandbederf. Het wordt veel gebruikt als suikervervanger in verschillende voedingsmiddelen en wordt als veilig voor consumptie beschouwd. Zoals bij alle voedingsbestanddelen is het raadzaam om erythritol met mate te consumeren als onderdeel van een evenwichtig dieet.

**OPMERKING:** Suikervrije vervangers of kunstmatige zoetstoffen tellen niet mee bij het behalen van de totale minimale of maximale suikerveeisten.

## ALCOHOLRICHTLIJNEN

Ninja Slushi MAX ontgrendelt een lagere temperatuur, waardoor een hoger alcoholgehalte kan slushen. Bij gebruik van een vooraf ingestelde **FROZEN COCKTAIL (BEVROREN COCKTAIL)**-waarde, moeten alle vooraf gemaakte inputs (wijn, bier, harde ciders en cocktails in blik) tussen **2,8-15%** alcohol bevatten. Bij gebruik van de vooraf ingestelde **FROZEN COCKTAIL MAX (BEVROREN COCKTAIL MAX)**-waarde moet de invoer tussen **15% en 20%** liggen. Dit kan een zelfgemaakt brouwsel zijn of een kant-en-klare fles van uw favoriete kant-en-klare cocktails. De perfecte balans voor uw favoriete bevoren cocktails thuis.

### RICHTLIJNEN STERKE DRANK

Bekijk voor het maken van bevoren cocktails het schema hieronder voor de maximale hoeveelheid sterke drank (wodka, tequila, enz.) per totale bereidingsmaat.

Totale hoeveelheid die u wilt maken	Maximale hoeveelheid sterke drank (40% ABV)
880 ml	190 ml
1650 ml	350 ml
2480 ml	530 ml
3300 ml	700 ml

Het schema hierboven geldt **ALLEEN** voor sterke drank met een alcoholpercentage van 35% of meer. Bij het gebruik van andere alcohol zoals wijn, bier, seltzer of cocktails gaat u naar de Inspiratiegids.

### TIPS

- **Als u LIGHT- of MINDER SUIKER-drankmixen gebruikt,** laat dan water uit het recept en vervang het door een extra light-drankmix in gelijke hoeveelheid.
- **Bij gebruik van kant-en-klare mengsels die alcohol bevatten,** laat u de toevoeging van alcohol uit de tabelinstructies weg en vervangt u deze door een extra drinkmix in gelijke hoeveelheid.
- **Bij gebruik van vooraf bereide suikermengsels met blenderinstructies, gebruikt u** 1/2 van de hoeveelheid ijs die wordt aanbevolen op de verpakkingsinstructies in de vorm van water (bijv. 1 kopje ijs = 1/2 kopje water).
- **Bij gebruik van voorbereide mengsels met light suiker en blenderinstructies, gebruikt u** 1/4 van de hoeveelheid ijs die wordt aanbevolen op de verpakkingsinstructies in de vorm van water (bijv. 1 kopje ijs = 1/4 kopje water).

### TIPS VOOR HET OPLOSSEN VAN PROBLEMEN

**Waarschuwing veel alcohol/suiker:** Als de toegevoegde ingrediënten te veel alcohol of suiker bevatten, dan zal het apparaat dit detecteren en een waarschuwing geven. De led "ADD WATER (WATER TOEVOEGEN)" verlicht het scherm rechtsboven op het bedieningspaneel.

**Om een hoog alcoholpercentage te herstellen:** Voeg 3 eetlepels water per 230 ml toe aan het vat (530 ml per 3310 ml). Nadat u water heeft toegevoegd, drukt u opnieuw op programma om de fout te wissen en verder te gaan met slushen.

- Laat het apparaat minstens 2 uur rechtop rusten voordat u het voor de eerste keer gebruikt.
- Gebruik **GEEN** warme ingrediënten.
- Gebruik **GEEN** ijs of vaste ingrediënten zoals fruit, roomijs of diepvriesfruit.
- Voorbevroren ingrediënten smaken zoeter. Bang dat uw drankje te zoet is? Geen zorgen! Wanneer u er met de Slushi een ijsdrankje van maakt, smaakt het niet meer zo zoet.
- Alles wat u in het apparaat doet, moet minimaal 5 g suiker per portie van 100 ml bevatten.
- Bij gebruik van het programma **FROZEN COCKTAIL (BEVROREN COCKTAIL)** moeten alle toegevoegde ingrediënten tussen de 2,8% en 15% alcohol bevatten.
- Bij gebruik van de vooraf ingestelde **FROZEN COCKTAIL MAX (BEVROREN COCKTAIL MAX)** moeten alle toegevoegde ingrediënten tussen 15% en 20% alcohol bevatten.
- Voor het beste resultaat moet u de vloeistof(fen) of gemixte ingrediënten goed afkoelen voordat u ze in het apparaat doet.
- Voor de meest bevroren resultaten koelt u de serveerglazen af voordat u uw bevroren drankje inschenkt.
- Verander de temperatuur om uw ijsdrankje de textuur te geven die u het lekkerst vindt.
- Trek bij het doseren van vloeistof uit de RINSE (SPOELEN)-functie geleidelijk aan de doseerhendel voor de vloeistofdoseringsstroom. Open het doseermondstuk niet volledig, tenzij u de vloeistof in een grote, open bak giet om overlopen te voorkomen.
- Serveer bij gebruik van de Milkshake- of Frappé-voorstelling de inhoud binnen 30 minuten na het einde van het programma om een schuimig resultaat te voorkomen.
- Vul voor de beste doseerervaring het apparaat tot de maximale vullijn (3310 ml) en zorg ervoor dat de doseerhendel volledig is uitgeschoven voor een maximale vloeistofdosering.
- U kunt het apparaat tot 12 uur achter elkaar gebruiken.
- Trek bij het doseren van vloeistof uit de RINSE (SPOELEN)-functie geleidelijk aan de doseerhendel voor de vloeistofdoseringsstroom. Open het doseermondstuk niet volledig, tenzij u de vloeistof in een grote, open bak giet om overlopen te voorkomen.

**Minimale hoeveelheid aan ingrediënten = 710 ml**  
**Maximale hoeveelheid aan ingrediënten = 3310 ml**

Dit is **GEEN** blender.

**Verwerk GEEN** grote blokken ijs of ijsblokjes.

**Maak GEEN** smoothie en verwerk geen harde, losse ingrediënten.

**Meng of week (macereer) GEEN** niet-vloeibare ingrediënten.

**BELANGRIJK:** Lees alle waarschuwingen aan het begin van deze gebruikershandleiding voordat u verdergaat.

**OPMERKING:**

- U moet minimaal 710 ml aan ingrediënten in dit apparaat doen.
- Maximaal 3310 ml vloeistofcapaciteit.
- Gebruik **GEEN** ijs of vaste ingrediënten zoals fruit, roomijs of diepvriesfruit.
- Gebruik **GEEN** warme ingrediënten.

- 1 Zorg ervoor dat alle onderdelen goed schoon zijn en dat de motorbasis op een vlakke, stevige ondergrond staat.
- 2 Breng het condensbakje onder de verdamper aan door het bakje in de groeven te schuiven.

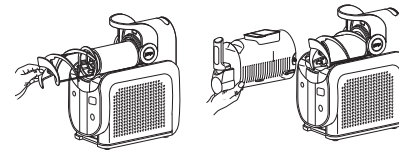
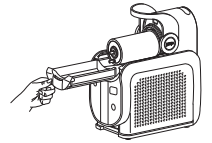

- 3 Schuif de vijzel over de verdamper en draai aan de vijzel totdat deze op de pen vastklikt.
- 4 Zet het hengsel omhoog en schuif de mengkan over de geïnstalleerde vijzel en verdamper.

- 5 Klik de mengkan vast door het hengsel terug te duwen.
- 6 Schuif het lekbakje voor de motorbasis op zijn plaats. Het moet vastklikken.

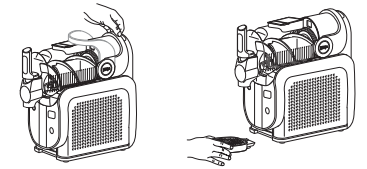

**OPMERKING:** Zorg dat het apparaat minstens 2 uur voor het eerste gebruik rechtop staat op het aanrecht, zodat het koelmiddel zich in de condensor kan stabiliseren voor optimaal en veilig gebruik.

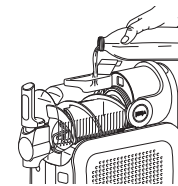

- 7 Steek de stekker van het apparaat in het stopcontact.
- 8 Open het deksel bovenop de mengkan.
- 9 Voeg gekoelde vloeistof(fen) en/of gemengde ingrediënten toe via de snelle vulopening en doe het deksel vervolgens weer dicht. Om lekkage en morsen te voorkomen, moet u ervoor zorgen dat de mengkan op zijn plaats is vergrendeld voordat u vloeistof(en) aan de mengkan toevoegt.
- 10 Druk op de aan-/uitknop om het apparaat in te schakelen.

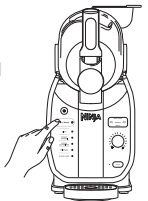

- 11 Kies uw gewenste voorinstelling.
- 12 Wanneer **SLUSHASSIST (SLUSH-ASSIST)** is geselecteerd, gaan alle LED's blauw branden én verschijnen "**SLUSHASSIST (SLUSH-ASSIST)**" en "**SENSING (DETECTEREN)**" in de rechterbovenhoek van het bedieningspaneel. De temperatuurknop draait rechtsom tijdens het detecteren totdat de eenheid de temperatuur bepaalt die nodig is voor de uitvoer. Bepaalde temperatuur wordt aangegeven door een ononderbroken LED op de temperatuurinstellingen.

Als een preset wordt geselecteerd, wordt de temperatuur automatisch ingesteld op de vooraf bepaalde temperatuur en begint het slushproces.

## DE NINJA SLUSHI MAX FROZEN DRINK MAKER GEBRUIKEN - VERVOLG

### OPMERKING:

- De leds van de temperatuurinstelling zullen knipperen terwijl de ijsdrank afkoelt tot de door u ingestelde temperatuur. Zodra het ijsdrankje de gewenste temperatuur heeft bereikt, blijven de leds branden, geeft het apparaat een pieptoon en verschijnt er "ENJOY (GENIET)" op het bedieningspaneel. Het apparaat blijft zijn werk doen om uw ijsdrankjes op de ideale temperatuur te houden, zo is het altijd klaar voor gebruik.
- Drinkjes bereiden kan 15 tot 60 minuten duren, afhankelijk van ingrediënten, inhoud en starttemperatuur.
- Voorbevroren ingrediënten smaken zoeter. Bang dat uw drankje te zoet is? Geen zorgen! Wanneer u er met de Slushi een ijsdrankje van maakt, smaakt het niet meer zo zoet.

13 Het apparaat piept, de LED's blijven branden en er verschijnt "ENJOY (GENIET)" zodra het ijsdrankje de temperatuur heeft bereikt.

14 Zet een beker of glas op de lekbak, onder de tapkraan.

15 Trek langzaam aan het handvat om de slush te doseren. Laat de tapkraan los om te stoppen met tappen.

16 Geniet van uw nieuwste bevroren creatie.

17 Laat het apparaat maximaal 12 uur draaien.

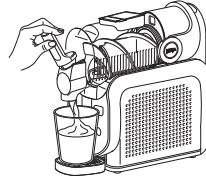

**OPMERKING: ZET HET PROGRAMMA PAS UIT** wanneer het volledige ijsdrankje eruit is.

## VERZORGING EN ONDERHOUD

### DE SPOELCYCLUS GEBRUIKEN

**OPMERKING:** Vloeistoffen van het schoonmaken komen snel uit de schenktuit van de mengkan. Zorg ervoor dat u een grote beker of kom gebruikt om deze vloeistof op te vangen.

Met dit programma wordt het apparaat goed gespoeld en schoongemaakt zonder koeling. Nadat de spoelcyclus voltooid is, wast u alle onderdelen handmatig. Zo is het apparaat na elk gebruik volledig gereinigd.

1 Laat het overgebleven ijsdrankje uit het apparaat lopen.

2 Stop de huidige voorinstelling. Druk op de knop RINSE (SPOELEN).

3 Voeg warm water toe tot aan de maximale vullijn van de kan (3310 ml).

4 Doseer het water onmiddellijk daarna langzaam uit het apparaat en herhaal zo nodig met schoon water totdat het helder is.

5 Stop de spoelcyclus door nogmaals op de RINSE (SPOELEN)-knop te drukken en laat het deksel van de kan open om aan de lucht te drogen

6 Druk op de aan-/uitknop om het apparaat in te schakelen.

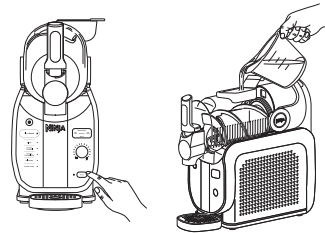

**OPMERKING:** Herhaal dit zo nodig totdat het resterende deel van het ijsdrankje van de verdamper is afgespoeld.

## VERZORGING EN ONDERHOUD (VERVOLG)

### DEMONTEREN EN REINIGEN

Gebruik voor de beste resultaten de spoelcyclus vóóordat u het apparaat demonteert en alle onderdelen reinigt.

1 Trek het hengsel omhoog om de kan te ontgrendelen en trek de kan vervolgens voorzichtig van het apparaat. Zorg dat de kan naar beneden gericht is om te voorkomen dat de resterende vloeistof uit de achterkant loopt. Zet opzij.

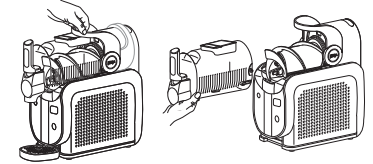

2 Schuif de vijzel van de verdamper. Zet opzij.

3 Veeg de verdamper schoon met een schone, warme vochtige doek.

4 Schuif het condensbakje uit het apparaat. Wees voorzichtig, er kan nog vloeistof in het bakje zitten. Zet opzij.

5 Veeg het apparaat onder de verdamper schoon met een schone of warme vochtige doek.

6 Verwijder, indien nodig, de lekbak en/of de kap van de schenktuit.

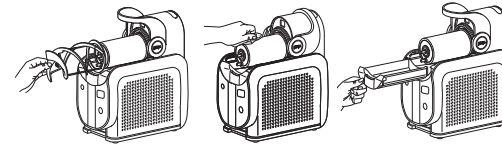

**OPMERKING:** De afdekkap van het lekbakje kan worden verwijderd bij het schoonmaken.

7 Was alle onderdelen met de hand af in een warm sopje of zet. Herhaal indien nodig tot alle onderdelen volledig schoon zijn.

8 Veeg de motorbasis af met een ontsmette of warme, vochtige doek.

9 Laat alle onderdelen goed drogen voordat u het apparaat weer in elkaar zet en/of opbergt.

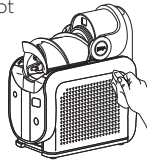

### OPSLAG

Wikkel het koord **NIET** om de onderkant van de voet bij het opbergen. Berg het apparaat rechtop op, met alle onderdelen gemonteerd. Bewaar het lekbakje aan de linkerkant van het apparaat door het lekbakje op te hangen. Pak het apparaat bij het verplaatsen vast aan de onderkant van de motorbasis.

Bewaar **GEEN** ingrediënten in de mengkan.

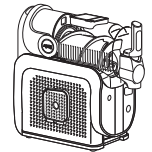

### DE MOTOR RESETTEN

Dit apparaat is uitgerust met een uniek veiligheidssysteem dat schade aan de motor en het aandrijfsysteem van het apparaat voorkomt, als het onbedoeld overbelast zou raken. Als het apparaat overbelast wordt, wordt de motor tijdelijk uitgeschakeld. Als dit plaatsvindt, dient u de onderstaande resetprocedure te volgen.

1 Trek de stekker van het apparaat uit het stopcontact.

2 Laat het apparaat ongeveer 15 minuten afkoelen.

3 Verwijder alle onderdelen en accessoires. Controleer of de vijzel niet wordt geblokkeerd door ingrediënten.

**BELANGRIJK:** Zorg ervoor dat de maximale hoeveelheden niet worden overschreden. Dit is de hoofdoorzaak van overbelasting van het apparaat.

Verwerk **GEEN** grote blokken ijs of ijsblokjes. Maak **GEEN** smoothie en verwerk geen harde, losse ingrediënten.

Als uw apparaat problemen ondervindt, dan kunt u contact opnemen met de Klantenservice via +44 (0)800 862 0453. Om u beter van dienst te zijn vragen we u om uw product online te registreren op [registeryourninja.eu](http://registeryourninja.eu) en het product bij product bij de hand hebben als u belt.

Om extra onderdelen en hulpstukken te bestellen, gaat u naar [ninjakitchen.eu](http://ninjakitchen.eu).

## PRODUCTREGISTRATIE

Ga naar [registryourninja.eu](http://registryourninja.eu) of bel +44 (0)800 862 0453 om uw nieuwe Ninja®-product binnen tien (10) dagen na aankoop te registreren. U wordt gevraagd de naam van de winkel, de aankoopdatum en het modelnummer in te vullen samen met uw naam en adres.

De registratie stelt ons in staat om contact met u op te nemen in het geval van een productveiligheidsmededeling. Door te registreren, geeft u aan dat u de gebruiksinstructies en waarschuwingen in de bijgevoegde instructies heeft gelezen en begrepen.

**⚠ WAARSCHUWING:** Om het risico op elektrische schok en onbedoeld gebruik te verminderen, zet u het apparaat uit en trekt u de stekker uit het stopcontact alvorens problemen op te lossen.

**Het is lastig om het apparaat van het werkblad te halen om het op te bergen.**

- Plaats uw beide handen onder de zijkanten van de motorbasis en til het apparaat voorzichtig omhoog en naar u toe.

**Mag ik diepvriesfruit of ijs in het apparaat doen?**

- Nee. Gebruik **NOOIT** bevroren ingrediënten of ijs in dit apparaat.

**Melding mengkan niet geïnstalleerd: Als de mengkan niet op de juiste manier is geïnstalleerd, dan zal het apparaat dit melden. Alle vooraf ingestelde ledlampjes zullen knipperen.**

- Om lekken en morsen te voorkomen, moet u ervoor zorgen dat de mengkan leeg is voordat u het op de motorbasis monteert of demonteert. Zet het hengsel omhoog en schuif de mengkan over de geïnstalleerde vijzel en verdamper.
- Klik de mengkan vast door het hengsel terug te duwen.
- Druk op de aan-/uitknop om het apparaat in te schakelen en de vooraf ingestelde lampjes zullen oplichten om aan te geven dat het apparaat klaar is voor gebruik.

**Waarschuwing weinig suiker: Als de toegevoegde ingrediënten te weinig suiker bevatten, dan zal het apparaat dit detecteren en een waarschuwing geven. De LED "ADD SUGAR (SUIKER TOEVOEGEN)" gaat branden in de rechterbovenhoek van het bedieningspaneel. Het apparaat piept elke minuut gedurende 15 minuten.**

- Controleer de hoeveelheid suiker in uw recept om te garanderen dat het minstens 4.5% suiker bevat.
- Als u een kant-en-klaar drankje gebruikt, controleer dan welke ingrediënten het heeft en zorg voor minstens 4.5% suiker. Kunstmatige zoetstoffen zijn niet geschikt. Ga naar het gedeelte Vereiste suikerhoeveelheid voor meer informatie.
- Als een drankje niet voldoet aan de minimale hoeveelheid suiker, voeg dan 2 eetlepels siroop met een smaakje, sap, suiker, dadelsuiker, kokosnootsuiker, ahornsiroop, agavesiroop, gewone siroop of honing toe aan de portie (230 ml).
- Druk nogmaals op programma om de fout te wissen en door te gaan met slushen.

**Waarschuwing veel alcohol/suiker: Als de toegevoegde ingrediënten te veel alcohol of suiker bevatten, dan zal het apparaat dit detecteren en een waarschuwing geven. De led "ADD WATER (WATER TOEVOEGEN)" gaat branden in de rechterbovenhoek van het bedieningspaneel. Het apparaat piept elke minuut gedurende 15 minuten.**

- Als u FROZEN COCKTAIL (BEVROREN COCKTAIL) gebruikt, controleer dan het alcoholgehalte in uw recept om er zeker van te zijn dat het tussen **2,8%-15%** alcohol bevat of gebruik **SLUSHASSIST (SLUSH-ASSIST)**. Als u FROZEN COCKTAIL MAX (BEVROREN COCKTAIL MAX) gebruikt, controleer dan het alcoholgehalte in uw recept om er zeker van te zijn dat het tussen de **15% en 20%** alcohol bevat of gebruik **SLUSHASSIST (SLUSH-ASSIST)**.
- Als u sterke drank gebruikt (35% +), gebruik dan 120 ml voor elke 710 ml van de totale receptmaat. Ga naar het gedeelte Richtlijnen alcohol voor meer informatie.
- Als een drankje de maximale hoeveelheid alcohol overschrijdt, voeg dan 3 eetlepels water toe per portie (230 ml) om de invoer te verdunnen.
- **Druk nogmaals op programma om de fout te wissen en door te gaan met slushen.**

**Waarschuwing motor slaat af: Als de motor afslaat terwijl hij aanstaat, dan zal het apparaat dit vaststellen en er melding van maken. De LED's voor temperatuurregeling knipperen afwisselend en het apparaat piept elke minuut gedurende 15 minuten.**

- Dit apparaat is uitgerust met een uniek veiligheidssysteem dat schade aan de motor en het aandrijfsysteem van het apparaat voorkomt, als het onbedoeld overbelast zou raken. Als het apparaat overbelast wordt, wordt de motor tijdelijk uitgeschakeld.
- Trek de stekker van het apparaat uit het stopcontact.
- Laat het apparaat ongeveer 15 minuten afkoelen.
- Sluit het apparaat opnieuw aan en druk op een vooraf ingestelde eenheid om het apparaat weer opnieuw in gebruik te nemen.
- Als het apparaat nog steeds een foutcode weergeeft, verwijder dan alle onderdelen en accessoires (zorg ervoor dat de slush niet morst). Controleer of de vijzel niet wordt geblokkeerd door ingrediënten.
- Steek de stekker opnieuw in het stopcontact en zet de onderdelen in elkaar om het apparaat weer opnieuw in gebruik te nemen.
- Als de vijzel stopt en het apparaat knippert "SENSING (DETECTEREN)", laat het apparaat dan zijn proces voltooien en grijp niet in. De unit corrigeert zichzelf na dit gedrag.

**Melding Het apparaat is defect: Als het apparaat defect is, dan zal het apparaat dit eerst vaststellen en vervolgens melden. De LED's voor temperatuurregeling knipperen afwisselend en het apparaat piept elke minuut gedurende 15 minuten.**

- Als het apparaat defect raakt, neem dan contact op met onze klantenservice op +44 (0)800 862 0453.

**Waarschuwing bij schuin geplaatst apparaat: Als het apparaat tijdens gebruik op zijn kant staat, detecteert het apparaat dit en geeft het een waarschuwing. De bovenste 5 en onderste 5 LED's voor temperatuurregeling knipperen afwisselend en het apparaat piept elke minuut gedurende 15 minuten.**

- Plaats het apparaat rechtop en laat het ten minste 2 uur staan voordat u het gebruikt.

## De Ninja-garantie

Als een klant een product in Nederland koopt, kan deze aanspraak maken op wettelijke rechten t.a.v. de kwaliteit van het product (uw "wettelijke rechten"). U kunt deze wettelijke rechten uitoefenen ten opzichte van de verkoper van het product, ook ten opzichte van Ninja als u het Ninja-keukenapparaat heeft gekocht op ninjakitchen.eu. Bij Ninja hebben we echter zoveel vertrouwen in de kwaliteit van onze producten, dat wij u een extra fabrieksgarantie geven van maximaal twee jaar op arbeid en onderdelen.

De garantie bij het apparaat is een belangrijke indicator en laat zien hoeveel vertrouwen de fabrikant in zijn product heeft en in de kwaliteit hiervan.

De fabrieksgarantie laat uw wettelijke rechten onverlet.

## Hoelang krijg ik garantie op een nieuw apparaat van Ninja?

Standaard loopt onze fabrieksgarantie één jaar, te rekenen vanaf de aankoopdatum. Als u uw aankoop binnen 28 dagen bij ons registreert, geven wij u twee jaar garantie.

## Hoe registreer ik mijn garantie?

Als u uw Ninja-keukenapparaat rechtstreeks via ninjakitchen.eu heeft gekocht, wordt uw garantie automatisch geregistreerd. Als u het apparaat elders heeft gekocht, kunt u uw garantie online registreren binnen 28 dagen na de aankoopdatum.

- Voor registratie online gaat u naar [www.ninjakitchen.eu/register-garantie](http://www.ninjakitchen.eu/register-garantie) of scant u de QR-code in uw instructieboekje.
- Noteer de datum waarop u het apparaat heeft gekocht.

## BELANGRIJK:

- **Bewaar uw aankoopbewijs** als u uw Ninja-keukenapparaat ergens anders heeft gekocht dan via ninjakitchen.eu. U heeft het nodig om aanspraak te maken op garantie.
- De gratis Ninja-garantie geldt alleen in Nederland.

## Wat zijn de voordelen van het registreren van mijn gratis Ninja-garantie?

Wanneer u uw garantie registreert, krijgt u een jaar garantie extra. Bovendien hebben wij dan uw gegevens bij de hand, in het geval wij contact met u op moeten nemen. U kunt ook tips en adviezen ontvangen over hoe u het optimale resultaat kunt halen uit uw Ninja-keukenapparaat en op de hoogte worden gehouden van de laatste technologieën en introducties van Ninja.

## Wat wordt door de gratis Ninja-garantie gedekt?

Reparatie of vervanging van uw Ninja-apparaat (naar eigen goeddunken van Ninja), inclusief alle onderdelen en arbeid.

Wat wordt niet door de gratis Ninja-garantie gedekt?

- Normale slijtage.
- Onopzettelijke schade of defecten veroorzaakt door nalatig gebruik of zorg, verkeerd gebruik, verwaarlozing, onzorgvuldige bediening of behandeling van het Ninja-keukenapparaat die niet in overeenstemming is met de Ninja-gebruiksaanwijzing die bij uw apparaat is geleverd.
- Schade veroorzaakt door gebruik van het Ninja-keukenapparaat voor andere doeleinden dan de standaard huishoudelijke activiteiten.
- Schade veroorzaakt door gebruik van onderdelen die niet zijn gemonteerd of geïnstalleerd overeenkomstig de bedieningsinstructies.
- Schade veroorzaakt door gebruik van onderdelen en accessoires die geen originele Ninja onderdelen zijn
- Foutieve installatie (behalve wanneer de installatie door Ninja is uitgevoerd).
- Reparaties of wijzigingen uitgevoerd door derden, anders dan Ninja of vertegenwoordigers daarvan.

## Hoe kan ik een claim indienen onder de gratis Ninja-garantie?

Neem contact op met onze klantenservice via +44 (0)800 862 0453. De openingstijden vindt u op onze website onder 'Contact'. Het telefoonnummer is gratis en u wordt direct doorverbonden met een medewerker van Ninja. U kunt ook online ondersteuning krijgen op [www.ninjakitchen.com/support](http://www.ninjakitchen.com/support). De Ninja-medewerker stelt u een paar vragen. Als wij tot de conclusie komen dat het product defect is, sturen wij u een vervangend product of een label dat u kunt gebruiken om het defecte artikel gratis naar ons terug te sturen. Zodra wij het defecte product hebben ontvangen, sturen wij u een vervangend artikel.

Vergeet niet dat het product moet worden teruggestuurd in een doos. Dit mag elke geschikte doos zijn; de originele verpakking hoeft niet.

## Waar kan ik originele onderdelen en accessoires van Ninja kopen?

Onderdelen en accessoires van Ninja zijn ontworpen door dezelfde ingenieurs die uw Ninja-product hebben ontworpen. U vindt een uitgebreid assortiment Ninja-onderdelen, -vervangingsonderdelen en -accessoires voor alle apparaten van Ninja op [www.ninjakitchen.eu](http://www.ninjakitchen.eu). Houd er rekening mee dat schade veroorzaakt door het gebruik van niet-originele Ninja-reserveonderdelen mogelijk niet door uw garantie wordt gedekt.

## TAKK for at du kjøpte Ninja Slushi MAX



### REGISTRER KJØPET

registeryourninja.eu

Skann QR-koden med en mobilenhet

### REGISTRER DENNE INFORMASJONEN

Modellnummer: \_\_\_\_\_

Serienummer: \_\_\_\_\_

Kjøpsdato: \_\_\_\_\_  
(Ta vare på kvitteringen)

Butikken hvor du kjøpte varen: \_\_\_\_\_

### TEKNISKE SPESIFIKASJONER

Spenning: 220-240 V-, 50 Hz  
Effekt: 440 Watt

Strømforbruket i av-modus er 0,0 W.

**TIPS:** Du finner modell- og serienumrene på etiketten til QR-koden på baksiden av enheten, ved strømledningen.



Dette merket indikerer at dette produktet ikke skal avhendes sammen med annet husholdningsavfall. For å forhindre mulig skade på miljøet eller menneskers helse som følge av ukontrollert avhending av avfall, må det resirkuleres på en ansvarlig måte for å fremme bærekraftig gjenbruk av materialkilder. Bruk systemene for retur og innsamling, eller kontakt forhandleren der produktet ble kjøpt, for å returnere den brukte enheten din. De kan ta imot dette produktet og resirkulere det på en miljømessig trygg måte.

## VIKTIGE SIKKERHETSINSTRUKSJONER

LES ALLE INSTRUKSJONER FØR BRUK • KUN TIL HUSHOLDNINGSBRUK

	Les og gjennomgå instruksjonene for drift og bruk.
	Indikerer tilstedeværelse av en fare som kan forårsake personskader, død eller alvorlige skader på eiendom dersom advarselen som medfølger dette symbolet, ignoreres.
	Brennbart materiale. Kan sprekke ved oppvarming. (Angitt med et flamme-symbol med hvit bakgrunn, omgitt av en rød diamant.)
	Brannfarlig materiale. (Angitt med et flamme-symbol med gul bakgrunn, omgitt av en svart trekant.)
	Kun til bruk innendørs og i husholdninger.
Grunnleggende sikkerhetsforholdsregler skal alltid følges ved bruk av elektriske apparater, inkludert følgende:	

**⚠FARE:** Risiko for brann eller eksplosjon. Brennbart kjølemiddel brukt. IKKE punkter kjølemiddellangen. Kast produktet på riktig måte i henhold til gjeldende føderale eller lokale forskrifter for brennbare kjølemidler.

**⚠ADVARSEL:** For å redusere risikoen for personskade, brann, elektrisk støt eller skade på eiendom, må grunnleggende sikkerhetsregler alltid følges, inkludert følgende nummererte advarsler og påfølgende instruksjoner. IKKE bruk apparatet til noe annet enn tiltenkt bruk.

- 1 Les alle instruksjoner før du bruker apparatet og tilbehøret.
- 2 Følg nøye alle advarsler og instruksjoner. Denne enheten har elektriske koblinger og bevegelige deler som utgjør en mulig risiko for brukeren.
- 3 Tell opp alt innholdet for å sjekke at du har alle delene som trengs for sikker og riktig bruk av apparatet.
- 4 Slå apparatet **AV**, og trekk deretter støpselet ut av stikkontakten når det ikke er i bruk, før du monterer eller demonterer deler, og før du rengjør det. Når du kobler av strømmen, tar du tak i støpselet og drar det ut av stikkontakten. Du må **ALDRI** trekke og dra i den fleksible ledningen for å trekke ut kontakten.
- 5 Vask alle deler som kommer i kontakt med mat før bruk. Følg vaskeanvisningene i denne brukerhåndboken.
- 6 **IKKE** bruk et apparat med en skadet ledning eller et skadet støpsel, eller etter at apparatet har sviktet eller har falt i gulvet eller er blitt skadet på noen måte. Dette apparatet har ingen deler som kan vedlikeholdes av brukeren. Er apparatet skadet, kontakter du SharkNinja for service.
- 7 Dette apparatet har viktige markeringer på støpselet. Strømledningen egner seg ikke for utskifting. Hvis den er skadet, kontakter du SharkNinja for service.
- 8 Skjøteledninger skal **IKKE** brukes med dette apparatet.
- 9 For å unngå fare for elektrisk støt, må du **IKKE** senke apparatet i vann eller la strømledningen komme i kontakt med væske.
- 10 **IKKE** la ledningen henge over kanten av bord eller benker. Ledningen kan sette seg fast og trekke apparatet ned fra arbeidsflaten.
- 11 **IKKE** la enheten eller ledningen komme i kontakt med varme flater, inkludert komfyrer og andre varmeapparater.
- 12 Bruk **ALLTID** apparatet på en tørr, jevn flate.
- 13 **IKKE** la barn betjene dette apparatet eller bruke det som leketøy. Hold et godt øye med apparatet når det brukes i nærheten av barn.
- 14 Dette apparatet er **IKKE** beregnet for bruk av personer (inkludert barn) med reduserte fysiske, sensoriske eller mentale evner, eller manglende erfaring og kunnskap, med mindre de har fått veiledning eller opplæring i bruk av apparatet av en person som er ansvarlig for deres sikkerhet. Barn må være under tilsyn for å sikre at de ikke leker med apparatet.

## TA VARE PÅ DISSE INSTRUKSJONENE

# VIKTIGE SIKKERHETSINSTRUKSJONER

LES ALLE INSTRUKSJONER FØR BRUK • KUN TIL HUSHOLDNINGSBRUK

- 15 Bruk **BARE** deler og tilbehør som leveres sammen med produktet eller anbefales av SharkNinja. Bruk av tilbehør som ikke er anbefalt eller selges av SharkNinja, kan forårsake brann, elektrisk støt eller skade.
- 16 Hold hender, hår og klær ute av beholderen ved fylling og bruk.
- 17 Unngå kontakt med bevegelige deler når du bruker og håndterer apparatet.
- 18 **IKKE** ha beholderne eller tilbehøret som følger med apparatet i mikrobølgeovn.
- 19 **IKKE** bruk mekaniske enheter eller andre måter å akselerere tineprosessen på, annet enn de som er anbefalt av produsenten.
- 20 **IKKE** påfør skade på kjølekretsen. Denne advarselen gjelder kun apparater med kjølekretser som er tilgjengelige for brukeren.
- 21 **IKKE** bruk elektriske apparater inne i apparatets matoppbevaringsrom, med mindre de er av typen som er anbefalt av produsenten.
- 22 **IKKE** tilsett frossen frukt, frosne grønnsaker eller is i enheten.
- 23 **IKKE** tilsett varme ingredienser til enheten.
- 24 **IKKE** senk motorbasen eller kontrollpanelet ned i vann eller andre væsker.
- 25 **IKKE** fyll beholderen over MAX FILL-linjen.
- 26 Hold **ALLTID** oppsyn med apparatet når det er i bruk.
- 27 Pass på at alle redskaper er fjernet fra beholderen før bruk. Hvis du ikke fjerner kjøkkenutstyr, kan beholderne knuses og potensielt føre til personskader og materielle skader.
- 28 **IKKE** bær enheten i bøylehåndtaket. Hold apparatet ved å ta tak i begge sider av apparatet under motorbasen.
- 29 **IKKE** bearbeid harde, løse ingredienser eller is. Dette apparatet er ikke beregnet på å bearbeide løs frossen frukt, en isblokk eller isbiter.
- 30 Hold **ALLTID** enheten stående oppreist.
- 31 Etter at du har pakket ut enheten for første gang, må du sørge for at den står oppreist i minst 2 timer før du tar den i bruk, slik at kjøleoljen får tid til å sette seg i klimaanlegget og gi best mulig ytelse.
- 32 Strømledningen kan ikke erstattes. Apparatet skal kastes hvis det er skade på ledningen.
- 33 Hold baksiden og sidene av enheten åpne for at kompressoren skal fungere på riktig måte og ikke overopphetes.
- 34 **IKKE** påfør skade på kjølekretsen. Denne advarselen gjelder kun for apparater med kjølekretser som er tilgjengelig for brukeren.
- 35 Når du bruker apparatet, må du sørge for at begge sider og at baksiden er minst ti centimeter fra veggene.
- 36 Ved posisjonering av apparatet, må du sikre at strømledningen ikke sitter fast eller er skadet.
- 37 **IKKE** plasser flere flyttbare stikkontakter eller flyttbare strømtilførsler på baksiden av apparatet.
- 38 Bytt mekanisk strømbryter til Av-posisjon etter hovedfunksjon (aktiv funksjon).

## TA VARE PÅ DISSE INSTRUKSJONENE

## DELER

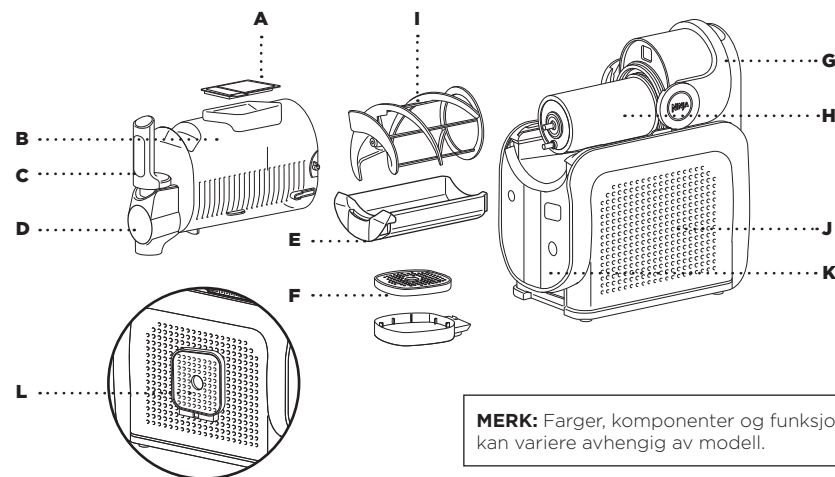

- A Easy-Fill-inngang og deksel
- B Beholder\*
- C Komfort-håndtak
- D Tut med avtakbart deksel
- E Kondenseringsoppfanger
- F Todelt dryppbrett

- G Bøylehåndtak
- H Fordamper (festet til motorbase)
- I Blandeskruer
- J Motorbase
- K Kontrollpanel
- L Oppbevaring av dryppbrett (venstre side av motorbasen)

\*Minimum 710 ml kapasitet. Maksimalt 3310 ml væskekapasitet.

For å finne gode oppskrifter, besøk [ninjakitchen.eu](http://ninjakitchen.eu).

## FØR FØRSTEGANGSBRUK

**VIKTIG:** Les alle advarslene helt i starten av denne håndboken før du går videre.

- 1 Fjern all emballasje fra enheten.
- 2 Vask alle deler i varmt såpevann.
- 3 Vask og tørk alle deler godt.
- 4 Tørk av kontrollpanelet, motorbasen og fordamperen med en myk klut. La det tørke helt før bruk.
- 5 Hvis enheten ikke sto oppreist før bruk, må den plasseres oppreist på en benkeplate i minst 2 timer før den tas i bruk. Dette gjør at kjølemidlene kan sette seg i kondensatoren for optimal og trygg bruk.

## BRUK AV KONTROLLPANELET

### KRAFT

- Trykk for å slå enheten av og på.

### RINSE CYCLE (SKYLLESYKLUS)

- Denne syklusen blander vannet uten å kjøle det for å skylle enheten.

### SLUSHASSIST (SLUSHASSIST)-PROGRAM

- Unikt program som registrerer kombinasjoner av ingredienser, justerer innstillingene automatisk og leverer optimal slush hver gang. Perfekt for kreasjoner du kan lage hjemme uten å måtte måte.
- Når **SLUSHASSIST (SLUSHASSIST)** er valgt, lyser de tilhørende LED-lampene BLÅTT. Skjermen øverst til høyre på kontrollpanelet viser «**SENSING» (REGISTRERER)** i 10–15 minutter mens den optimale slushkonsistensen beregnes. LED-lampene for temperaturkontroll roterer med klokken under registrering.
- Når «**SENSING» (REGISTRERER)** er fullført og slush-teksturen er bestemt, vil skiven vise den innstilte temperaturen, og slushing vil fortsette. Juster om ønskelig temperaturinnstillingene etter at «**SENSING» (REGISTRERER)**-trinnet er fullført.

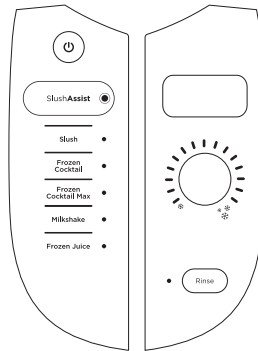

### FORHÅNDSINNSTILLINGER

- 5 forhåndsinnstillinger for å levere forhåndsprogrammerte temperaturer. Juster temperaturen når som helst ved hjelp av temperaturknappen, om nødvendig.

### INNSTILLING FOR TEMPERATURKONTROLL

- Temperaturkontroll-hjulet viser temperaturer fra kald (venstre) til kaldest (høyre). Etter at du har valgt et forhåndsinnstilt program, vil måltemperaturen på skiven bli fast, og den venstre delen av LED-lampene på skiven vil blinke. Når hver temperatur er nådd, vil LED-lampene lyse konstant. Slushen din er ferdig når alle LED-lampene i området lyser konstant og «ENJOY» (NYT) vises øverst til høyre på kontrollpanelet.
- Juster temperaturen ved hjelp av dreiehjulet for å oppnå den perfekte konsistensen på din frosne drikk.
- Hvis du vil ha tynnere**, mer drikkbare frosne drikker, kan du justere temperaturen ved å dreie hjulet mot klokken
- For tykkere**, kaldere frosne drikker, kan du justere temperaturen ved å dreie hjulet med klokken.

### FEILSØKINGSTIPS

- SLUSHER IKKE OPPSKRIFTEN?** Hvis oppskriften din ikke har oppnådd ønsket konsistens etter 60 minutter, kan du vri temperaturhjulet med klokken én gang for å senke temperaturen. Vent 5–10 minutter for å teste oppskriften. Hvis teksturen fremdeles ikke er slik du ønsker, kan du vri hjulet med klokken ett hakk til. Gjenta til ønsket tekstur er oppnådd.
- HELLES IKKE SLUSHEN UT?** For best mulig uthelling fyller du enheten til maks-fyllelinjen og sørger for at enheten går. For jevnere uthelling kan du vri temperaturhjulet mot klokken én gang for å få en varmere temperatur. Frosne drikker som det er bedre å sippe til er også enklere å helle ut.

## FORHÅNDSINNSTILLINGER

Hver forhåndsinnstilling (unntatt **SLUSHASSIST (SLUSHASSIST)**-programmet) vil starte ved en standard/optimal temperatur for ideell tekstur. Hvis du vil, justerer du temperaturen for å få den perfekte teksturen på frosne drikke.

FORHÅNDSINNSTILL	STANDARD/OPTIMAL TEMPERATUR	LAGET FOR	OPPSKRIFTS-EKSEMPLER
SLUSHASSIST (SLUSHASSIST)	0000000000000000	Unikt program som registrerer kombinasjoner av ingredienser, justerer innstillingene automatisk og leverer optimal slush hver gang	Blandede drikker med eller uten alkohol
SLUSH (SLUSH)	0000000000000000	Forvandle hverdagsdrikkene dine	Brus, limonade
FROZEN COCKTAIL (FROSSEN COCKTAIL)	0000000000000000	Drikkevarer med opptil 15 % alkoholinnhold	Cocktailer på boks, hard cider, rosé
FROZEN COCKTAIL MAX (FROSSEN COCKTAIL MAKS)	0000000000000000	Drikkevarer med opptil 20 % alkoholinnhold	Ferdigblandede Margaritas, Moscow Mules
MILKSHAKE (MILKSHAKE)	0000000000000000	Melkeprodukter og krembaserte drikker	Sjokolademelk, blandede milkshakes
FROZEN JUICE (FROSSEN JUICE)	0000000000000000	Naturlig søtete drikker	Appelsinjuice, eplecider

## NØDVENDIG SUKKERINNHold

For lite sukker eller for mye alkohol vil forhindre riktig frysing av slush-produktene. Følg retningslinjene nedenfor for en perfekt slush hver gang.

**Alt du tilsetter må inneholde minst 5 g sukker per 100 ml.**

**MERK:** Ingredienser som er frosset på forhånd får en søtere smak. Er du bekymret for at drikken din er for søt? Null stress. Det smaker ikke like søtt etter at du fryser det til slush i en frosset drink.

### RETNINGSLINJER FOR SUKKERINNHold

Se etiketten for drikke/flytende ingrediens for å sikre at sukkerinnholdet oppfyller de anbefalte minimumskravene nedenfor:

PORSJONS STØRRELSE	MINIMUM TOTAL MENGDE SUKKER
330 ml	16,5 g
750 ml	37,5 g
1000 ml	50 g

### Eksempel på sukkerkrav:

Næring	per 100 ml	Porsjonsstørrelse
Energi	235 kJ / 55 kcal	
Fett	0,5 g	
Natrium	25 g	
Karbohydrater	11 g	
hvorav sukker*	5 g	
Protein	0,65 g	
Salt	25 mg	

**Totalt sukkerinnhold (5 g oppfyller minimumskravene)**

### FEILSØKINGSTIPS

**Varsel om lavt sukkerinnhold:** LED-lampen «ADD SUGAR» (TILSETT SUKKER) tennes øverst til høyre på kontrollpanelet når sukkerinnholdet er for lavt. Enheten vil fortsette å pipe når feilen oppstår i 15 minutter, til feilen er løst.

**Slik fikser du lavt sukkerinnhold:** Tilsett 2 ss smaksatt sirup, sukker, daddelsukker, kokossukker, lønnesirup, agave, sukkersirup eller honning per porsjon (230ml). Bland ekstra sukker med basen før du heller det i enheten. Trykk på forhåndsinnstilling for å tilbakestille enheten. Trykk igjen på forhåndsinnstillingen for å starte på nytt.

Hvis du bruker granulert sukker, kokosnøttssukker eller dadelsukker, heller du 230 ml væske i en separat beholder og bland for å løse det opp før du heller væsken tilbake i beholderen. Hvis MAX FILL er nådd, heller du i 230 ml ekstra væske for å kompensere for tilsetningen, og sett til side. Trykk på programmet igjen for å fjerne feilen og fortsette slushing.

**Sukkerfri drikke og drikke med lavt sukkerinnhold blir ikke til slush når de er den eneste ingrediensen, ettersom for lite sukker hindrer oppskriftene i å fryse ordentlig. For å forvandle dine favorittdrikker med lavt sukkerinnhold til en Slushi, tilsetter du ingrediensene nedenfor:**

TOTAL OPPSKRIFTSSTØRRELSE	EKSTRA INGREDIENSER
880 ml	45 g erytritol, 30 ml sitronsaft og 1/4 teskje salt
1650 ml	85 g erytritol, 60 ml sitronsaft og 1/2 teskje salt
2400 ml	120 g erytritol, 80 ml sitronsaft og 3/4 teskje salt
3000 ml	160 g erytritol, 120 ml sitronsaft og 1 teskje salt

### HVA ER ERYTRITOL?

Erytritol er et kalorifattig naturlig søtningsmiddel som har en smak som ligner på sukker, uten å påvirke blodsukkernivået i nevneverdig grad eller bidra til tannrøte. Det er mye brukt som sukkererstatning i ulike matvarer og anses som trygt å konsumere. Som med alle kosttilskudd, anbefales det å konsumere erytritol i moderate mengder som en del av et balansert kosthold.

**MERK:** Sukkerfrie erstatningsprodukter eller kunstige søtstoffer vil ikke bidra til å oppfylle totale minimums- eller maksimumsbehov for sukker.

## VEILEDNING FOR ALKOHOL

Ninja Slushi MAX låser opp kaldere temperaturer, noe som gjør det mulig å lage slush med høyere alkoholinnhold. Når du bruker forhåndsinnstillingen **FROZEN COCKTAIL (FROSSEN COCKTAIL)**, må alle ferdiglagde ingredienser (vin, øl, cider og cocktails på boks) ha en alkoholprosent mellom 2,8 og 15 %. Når du bruker forhåndsinnstillingen **FROZEN COCKTAIL MAX (FROSSEN COCKTAIL MAKS)**, må alkoholen ha en alkoholprosent på mellom 15 % og 20 %. Dette kan være en hjemmelaget blanding eller en ferdigblandet flaske med favorittcocktailen din. Den perfekte balansen for dine favorittfrosne cocktails hjemme.

### RETNINGSLINJER FOR SPRIT

Hvis du vil lage frosne cocktails, kan du se tabellen nedenfor for maksimalt innhold av sterk alkohol/brennevin (vodka, tequila osv.) per total oppskriftsstørrelse.

Total oppskriftsstørrelse	Maksimal alkoholprosent (40 % ABV)
880 ml	190 ml
1650 ml	350 ml
2480 ml	530 ml
3300 ml	700 ml

Diagrammet over er **BARE** en veiledning for bruk av sprit (alkoholinnhold over 35 %). Se inspirasjonsguiden når du bruker andre alkoholholdige drikker som vin, øl eller ferdiglagde cocktails.

### TIPS

- **Når du bruker drikkeblandinger med LITE eller REDUSERTE mengder sukker**, utelater du vannet fra oppskriften og erstatter det med like mye ekstra light-drikkeblanding.
- **Når du bruker ferdigblandinger som inneholder alkohol**, utelater du tilsetning av alkohol fra instruksjonene i tabellen og erstatt med ekstra drikkeblanding i like store mengder.
- **Når du bruker ferdigblandede sukkerblandinger med fullt sukkerinnhold og følger blenderinstruksjonene**, bruker du 1/2 av den mengden is som anbefales på pakningen, i form av vann (f.eks. 1 kopp is = 1/2 kopp vann).
- **Når du bruker ferdigblandede sukkerblandinger med blenderinstruksjoner**, bruker du 1/4 av mengden is som anbefales på pakningsinstruksjonene i form av vann (f.eks. 1 kopp is = 1/4 kopp vann).

### FEILSØKINGSTIPS

**Varsel om høyt alkohol/-sukkerinnhold:** Hvis alkohol- og sukkerinnholdet i råvarene er for høyt, vil enheten oppdage dette og gi en advarsel. LED-lampen «ADD WATER» (TILSETT VANN) lyser opp øverst til høyre på kontrollpanelet.

**Slik fikser du høyt alkoholinnhold:** Tilsett 3 ss vann per 230 ml i beholderen (530 ml per 3310 ml). Etter at du har tilsatt vann, trykker du på programmet igjen for å fjerne feilen og fortsette å blande.

## TIPS OG TRIKS

- Hold enheten i stående posisjon i minst 2 timer før første gangs bruk.
- **IKKE** tilsett varme ingredienser.
- **IKKE** tilsett is eller faste ingredienser som frukt, is krem eller frossen frukt.
- Ingredienser som er fryst på forhånd får en søtere smak. Er du bekymret for at drikken din er for søt? Null stress. Det smaker ikke like søtt etter at du fryser det til slush i en frossen drink.
- Alt du tilsetter må inneholde minst 5 g sukker per 100 ml.
- Når du bruker forhåndsinnstillingen **FROZEN COCKTAIL (FROSSEN COCKTAIL)**, må alle ferdiglagde ingredienser inneholde mellom 2,8 % og 15 % alkohol.
- Når du bruker forhåndsinnstillingen **FROZEN COCKTAIL MAX (FROSSEN COCKTAIL MAKS)**, må alle ingredienser inneholde mellom 15 % og 20 % alkohol.
- Avkjøl væske(r) eller blandede ingredienser før de tilsettes enheten for best resultat.
- Avkjøl serveringsglassene før du serverer den frosne drikken for de kaldeste resultatene.
- Bruk temperaturkontrollen til å justere for å oppnå den ideelle konsistensen på den frosne drikken din.
- Når du dispenserer væske fra RINSE (SKYLL)-funksjonen, trekker du gradvis i dispenseringshåndtaket for å regulere væskestrømmen. Ikke åpne dispenseringsdysen helt med mindre du heller i en stor, åpen beholder for å unngå søl.
- Når du bruker forhåndsinnstillingen Milkshake (Milkshake), må du dispensere innholdet innen 30 minutter etter at forhåndsinnstillingen er avsluttet for å unngå drikke som skummer.
- For best mulig dispensering fyller du enheten til maksimumsmerket (3310 ml). Sørg for at dispenseringshåndtaket er helt utstrakt for maksimal væskedispensering.
- Du kan kjøre enheten i opptil 12 timer.
- Når du dispenserer væske fra RINSE (SKYLL)-funksjonen, trekker du gradvis i dispenseringshåndtaket for å regulere væskestrømmen. Ikke åpne dispenseringsdysen helt med mindre du heller i en stor, åpen beholder for å unngå søl.

**Minimum mengde = 710 ml    Maksimal mengde = 3310 ml**

**Dette er IKKE en mikser.**

**IKKE** bearbeid en isblokk eller isbiter.

**IKKE** lag en smoothie eller bearbeid harde, løse ingredienser.

**IKKE** prøv å blande eller løse opp ikke-flytende ingredienser.

## BRUKE NINJA SLUSHI MAX FROZEN DRINK MAKER

**VIKTIG:** Les alle advarslene helt i starten av denne håndboken før du går videre.

**MERK:**

- Minimum 710 ml væske er nødvendig for å bruke enheten.
- Maksimal væskekapasitet er 3310 ml.
- **IKKE** tilsett is eller faste ingredienser som frukt, is krem eller frossen frukt.
- **IKKE** tilsett varme ingredienser.

- 1 Pass på at alle deler er helt rene og at motorbasen står vannrett på en flat, solid overflate.
- 2 Installer kondensfangeren under fordampere ved å skyve den inn i skinnesporene.

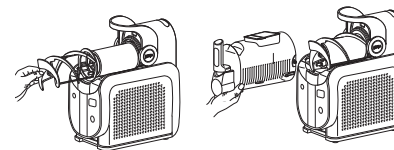
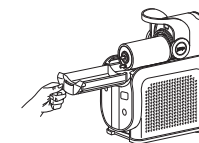

- 3 Installer blandeskruen ved å skyve den over fordampere og rotere til den passer på plass på pinnen.
- 4 Med bøyehåndtaket opp, skyv beholderen over den installerte blandeskruen og fordampere.

- 5 Lås beholderen på plass ved å skyve bøyehåndtaket tilbake for å forsegle beholderen.
- 6 Sett dryppbrettet foran motorbasen til det klikker på plass.

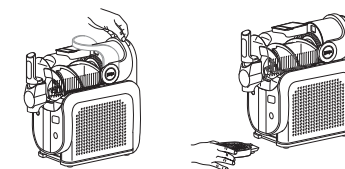

**MERK:** Sørg for at enheten har stått oppreist på benkeplaten i minst 2 timer før første gangs bruk, slik at kjølemidlene kan sette seg i kondensatoren for optimal og trygg bruk.

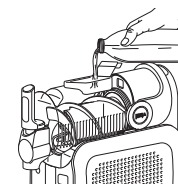

- 7 Koble enheten til.
- 8 Åpne dekselet på toppen av beholderen.
- 9 Tilsett væske(r) og/eller blandede ingredienser gjennom Easy-Fill-inngangen og lukk lokket. For å unngå lekkasjer og søl, må du sørge for at beholderen er låst på plass før du heller væske i beholderen.
- 10 Trykk på av/på-knappen for å slå på apparatet.

- 11 Velg ønsket forhåndsinnstilling.
- 12 Når **SLUSHASSIST (SLUSHASSIST)** er valgt, lyser alle LED-lampene blått, og «**SLUSHASSIST**» (**SLUSHASSIST**) og «**SENSING**» (**REGISTRERER**) vises øverst til høyre på kontrollpanelet. Temperaturhjulet vil rotere med klokken mens den måler, inntil enheten har bestemt hvilken temperatur som er nødvendig for produktet. Fastsatt temperatur indikeres av en fast LED på temperaturinnstillingene.

Hvis en forhåndsinnstilling er valgt, settes temperaturen automatisk til den forhåndsinnstilte temperaturen, og slushing starter.

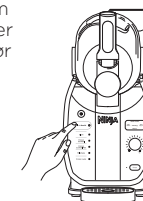

## BRUKE NINJA SLUSHI MAX FROZEN DRINK MAKER - FORTSATT.

### MERK:

- LED-lysene for temperaturkontroll-innstillinger pulserer mens frosne drikke fryser til innstilt temperaturnivå. Når den frosne drikken har nådd ønsket temperatur, vil LED-lampene forbli faste, enheten vil pipe og «ENJOY» (NYT) vises på kontrollpanelet. Enheten fortsetter å kjøre for å holde den frosne drikken ved den ideelle temperaturen og klar til å helle ut.
- \*Det kan ta opptil 15-60 minutter å lage drikke, men det avhenger av ingredienser, volum og starttemperatur.
- Ingredienser som er frosset på forhånd får en søtere smak. Er du bekymret for at drikken din er for søt? Null stress. Det smaker ikke like søtt etter at du fryser det til slush i en frosne drink.

- 13 Enheten vil pipe, LED-lampene vil lyse konstant og «ENJOY» (NYT) vil vises når den frosne drikken har nådd riktig temperatur.
- 14 Sett en kopp på dryppbrettet, under håndtaket.
- 15 Trekk sakte i håndtaket for å dispensere slush. For å stoppe slipper du håndtaket tilbake på plass.
- 16 Nyt den frosne drikken.
- 17 Kjør enheten i opptil 12 timer.

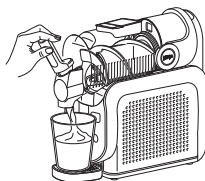

**MERK:** IKKE slå av det forhåndsinnstilte programmet før all frosne drikke er dispensert.

## STELL OG VEDLIKEHOLD

### BRUK AV RINSE (SKYLL)-SYKLUSEN

**MERK:** Væsker fra rensesyklusen vil tømmes raskt fra beholderens tut. Sørg for å bruke en stor kopp eller bolle for å fange opp denne væsken.

Denne syklusen blander vannet, uten å avkjøle det, for å skylle enheten. Etter at skyllesyklusen er ferdig, vasker du alle deler for hånd for å rengjøre enheten helt etter hver bruk.

- 1 Dispenser eventuell gjenværende frosne drikke.
- 2 Stopp gjeldende forhåndsinnstilling. xTrykk på RINSE (SKYLL)-knappen.
- 3 Hell varmt vann opp til karaffelens strek for maks. fyll (3310 ml).
- 4 Dispenser vannet langsomt ut av enheten umiddelbart etterpå, og gjenta etter behov med rent vann til det renner klart ut.
- 5 Stopp skyllesyklusen ved å trykke på RINSE (SKYLL)-knappen igjen og la beholderlokket stå åpent for å lufttørke
- 6 Trykk på av/på-knappen for å slå av apparatet.

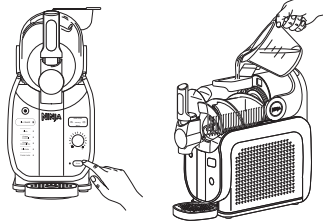

**MERK:** Gjenta om nødvendig til all gjenværende frosne drikke er skylt av fordampere.

## STELL OG VEDLIKEHOLD - FORTS.

### DEMONTERING OG RENGJØRING

Rens før du demonterer og rengjør alle deler for det beste resultatet.

- 1 Lås opp bøylehåndtaket ved å trekke det fremover, og fjern beholderen ved å trekke den forsiktig av enheten. Sørg for at beholderen vippes ned for å forhindre at resten av væsken renner ut på baksiden av den. Sett til side.
- 2 Skyv blandeskruen av fordampere. Sett til side.

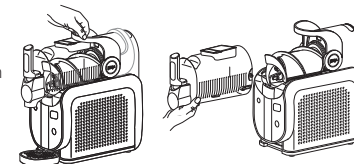

- 3 Tørk av fordampere med en desinfisert eller varm, fuktig klut.

- 4 Skyv forsiktig kondensfangeren ut av enheten, siden det kan være noe væske igjen i kondensfangeren. Sett til side.

- 5 Tørk av enheten under fordampere med en desinfisert eller varm, fuktig klut.

- 6 Fjern dryppbrettet og/eller tutsens deksel om det trengs.

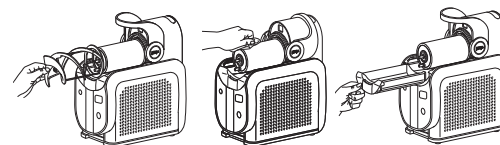

**MERK:** Dryppbrettdekslet kan tas av for enkel rengjøring.

- 7 Vask alle delene for hånd i varmt såpevann. Gjenta om nødvendig til alle delene er helt rene.
- 8 Tørk av motorbasen med en desinfisert eller varm, fuktig klut.
- 9 La alle deler tørke helt før du igjen setter sammen enheten, og/eller setter den til oppbevaring.



### OPPBEVARING

**IKKE** kveil kabelen rundt bunnen av enheten. Oppbevar enheten i stående posisjon og oppbevar alle deler montert der de skal. Oppbevar dryppskålen på venstre side av enheten ved å henge den på plass. Løft og hold enheten i bunnen av motorbasen når du flytter den.

**IKKE** oppbevar ingredienser i beholderen.

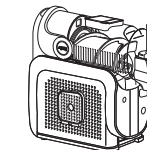

### TILBAKESTILLING AV MOTOREN

Denne enheten har et unikt sikkerhetssystem som forhindrer skade på motoren og drivsystemet dersom du tilfeldigvis skulle overbelaste apparatet. Hvis enheten blir overbelastet, vil motoren deaktiveres midlertidig. Dersom dette skulle skje, må du følge prosedyren for tilbakestilling nedenfor.

- 1 Trekk støpselet ut av stikkontakten.
- 2 La enheten kjøle seg ned i omtrent 15 minutter.
- 3 Fjern alle deler og tilbehør. Sørg for at ingen ingredienser sitter fast i blandeskruen.

**VIKTIG:** Sørg for at maksimal kapasitet ikke overskrides. Dette er den mest vanlige årsaken til overbelastning av apparatet.

**IKKE** bearbeid en isblokk eller isbiter. **IKKE** lag en smoothie eller bearbeid harde, løse ingredienser.

Hvis enheten trenger service, ringer du kundeservice på +44 (0)800 862 0453. For å kunne hjelpe deg på best mulig måte, ber vi deg registrere produktet ditt online på [registryourninja.eu](http://registryourninja.eu) og ha produktet tilgjengelig når du ringer.

Hvis du vil bestille flere deler og tilbehør, gå du til [ninjakitchen.eu](http://ninjakitchen.eu).

## PRODUKTREGISTRERING

Gå til [registeryourninja.eu](http://registeryourninja.eu) for å registrere ditt nye Ninja\*-produkt innen ti (10) dager etter kjøpsdatoen. Du vil bli bedt om å oppgi butikkens navn, kjøpsdato og modellnummer, samt navnet og adressen din.

Registreringen gjør det mulig for oss å kontakte deg i det usannsynlige tilfellet at det skulle komme en produktsikkerhetsmelding. Ved å registrere deg bekrefter du at du har lest og forstått bruksanvisningen og advarslene som er angitt i den medfølgende bruksanvisningen.

## RETNINGSLINJER FOR FEILSØKING

**⚠ ADVARSEL:** For å redusere risikoen for elektrisk støt og utilsiktet bruk, skru av strømmen og koble fra enheten før feilsøking.

**Det er vanskelig å fjerne enheten fra benken den står på.**

- Sett hendene under begge sidene av motorbasen og dra den forsiktig opp og mot deg.

**Kan jeg tilsette frosne frukt eller is?**

- Nei. **IKKE** tilsett frosne ingredienser eller is når du bruker denne enheten.

**Varsel om at beholderen ikke er installert: Hvis beholderen ikke er riktig installert, vil enheten oppdage det og gi et varsel. Alle LED-lysene til de forhåndsinnstilte programmene vil blinke.**

- For å unngå lekkasjer og søl, må du sørge for at beholderen er tom før du setter den på eller tar den av motorbasen. Når håndtaket er oppe, skyver du beholderen over blandeskruen og fordampere.
- Lås beholderen på plass ved å skyve bøylehåndtaket tilbake for å forsegle beholderen.
- Trykk på av/på-knappen for å slå på enheten, så vil LED-lysene til de forhåndsinnstilte programmene lyse opp, noe som indikerer at enheten er klar til bruk.

**Varsel om lavt sukkerinnhold: Hvis sukkerinnholdet i ingrediensen er for lavt, vil enheten oppdage det og gi et varsel. LED-lampen «ADD SUGAR» (TILSETT SUKKER) lyser opp i øvre høyre hjørne av kontrollpanelet. Enheten piper hvert minutt i 15 minutter.**

- Sjekk sukkerinnholdet i oppskriften din for å sikre at den inneholder minst 4.5 % sukker.
- Hvis du bruker en ferdiglaget drikk, sjekk ingredienslisten og sørg for at det er minst 4.5 % sukkerinnhold og sørg for at drinken ikke inneholder kunstige søtningstoffer. Se delen om «Nødvendig sukkerinnhold» for mer informasjon.
- Hvis en drikk ikke oppfyller minimumskravene til totalt sukkerinnhold, tilsetter du 2 ss smaksatt sirup, juice, sukker, daddel sukker, kokosnøtt sukker, lønnesirup, agave, enkel sirup eller honning per porsjon (230 ml).
- Trykk på programmet igjen for å fjerne feilen og fortsette slushing.

**Varsel om høyt alkohol-/sukkerinnhold: Hvis alkohol- og sukkerinnholdet i råvarene er for høyt, vil enheten oppdage dette og gi en advarsel. LED-lampen «ADD WATER» (TILSETT VANN) lyser opp i øvre høyre hjørne av kontrollpanelet. Enheten piper hvert minutt i 15 minutter.**

- Hvis du bruker **FROZEN COCKTAIL (FROSSEN COCKTAIL)**, må du sjekke alkoholprosenten i oppskriften din for å sikre at den inneholder mellom **2,8 % og 15 %** alkohol, eller bruk **SLUSHASSIST**. Hvis du bruker **FROZEN COCKTAIL MAX (FROSSEN COCKTAIL MAKS)**, må du sjekke alkoholprosenten i oppskriften din for å sikre at den inneholder mellom **15 % og 20 %** alkohol, eller bruk **SLUSHASSIST**.
- Hvis du bruker sprit (over 35 % alkohol), bruker du 120 ml for hver 710 ml av total oppskriftsstørrelse. Se avsnittet «Retningslinjer for alkohol» for mer informasjon.
- Hvis en drikk overskrider den maksimale alkoholemengden, tilsetter du 3 ss vann per porsjon (230 ml) for å fortynne innholdet.
- Trykk på programmet igjen for å fjerne feilen og fortsette slushing.

**Varsel om motorstopp: Hvis motoren stopper mens den går, vil enheten oppdage det og gi et varsel. LED-lysene for temperaturkontroll vil blinke, og enheten vil pipe to ganger hvert minutt i 15 minutter.**

- Denne enheten har et unikt sikkerhetssystem som forhindrer skade på motoren og drivsystemet dersom du tilfeldigvis skulle overbelaste apparatet. Hvis enheten blir overbelastet, vil motoren deaktiveres midlertidig.
- Trekk støpselet ut av stikkkontakten.
- La enheten kjøle seg ned i omtrent 15 minutter.
- Koble enheten til igjen og trykk på en forhåndsinnstilling for gjenoppta bruk av enheten.
- Fjern alle deler og tilbehør (vær forsiktig så slushen ikke søles) hvis enheten fortsatt viser en feilkode. Sørg for at ingen ingredienser sitter fast i blandeskruen.
- Koble til enheten igjen og sett sammen alle delene for å gjenoppta bruken av enheten.
- Hvis blandeskruen stopper og enheten blinker «SENSING» (REGISTRERER), lar du enheten fullføre prosessen og ikke grip inn. Enheten vil korrigere seg selv etter denne atferden.

**Varsel om feil på enhet: Hvis enheten svikter, vil enheten oppdage det og gi et varsel. LED-lysene for temperaturkontroll vil blinke skiftevis, og enheten vil pipe to ganger hvert minutt i 15 minutter.**

- Hvis enheten ikke fungerer, kan du kontakte vår kundeservice på +44 (0)800 862 0453.

**Varsel om at enheten ligger på siden: Hvis enheten ligger på siden under bruk, vil den oppdage dette og gi en advarsel. De øverste 5 og nederste 5 temperaturkontroll-LED-ene vil blinke vekselvis, og enheten vil pipe hvert minutt i 15 minutter.**

- Plasser enheten oppreist og la den stå i minst 2 timer før bruk.

## Ninjas garanti

Når forbrukere kjøper et produkt i Norge, nyter de godt av lovmessige rettigheter relatert til produktkvaliteten (dine «juridiske rettigheter»). Du kan håndheve de juridiske rettighetene dine mot forhandleren, inkludert Ninja, hvis du kjøpte Ninja-kjøkkenapparatet ditt fra ninjakitchen.eu. Hos Ninja er vi imidlertid så sikre på kvaliteten på produktene våre at vi gir eieren en ekstra, gratis produsentgaranti på deler og arbeid for opptil to år.

Garantien som medfølger, er en viktig faktor – og viser hvor stor tillit produsenten har til produktet sitt og produksjonskvaliteten sin.

Produsentgarantien påvirker ikke dine juridiske rettigheter.

## Hvor lenge har nye Ninja-maskiner garanti?

Produsentgarantien vår varer som standard i ett år fra kjøpsdatoen, eller i to år hvis du registrerer kjøpet ditt hos oss innen 28 dager.

## Hvordan registrerer jeg Ninja-garantien min?

Hvis du har kjøpt Ninja-kjøkkenapparatet direkte fra ninjakitchen.eu, registreres garantien din automatisk. Hvis du kjøpte det fra et annet sted i Norge, kan du registrere garantien din på nettet innen 28 dager etter kjøpsdatoen.

- For å registrere deg på nettet kan du besøke [www.ninjakitchen.eu/register-guarantee](http://www.ninjakitchen.eu/register-guarantee) eller skanne QR-koden i bruksanvisningen.
- Noter datoen da du kjøpte maskinen.

## VIKTIG:

- **Ta vare på kvitteringen din** hvis du kjøpte Ninja-kjøkkenmaskinen fra noen andre steder enn ninjakitchen.eu. Du trenger den for å fremme krav i henhold til garantien.
- Den kostnadsfrie Ninja-garantien gjelder kun i Norge.

## Hva er fordelene ved å registrere den kostnadsfrie Ninja-garantien min?

Når du registrerer garantien, får du ytterligere ett års dekning. Da har vi også opplysningene for hånden hvis vi trenger å kontakte deg. Hvis du i tillegg samtykker til å motta kommunikasjon fra oss, kan du også motta tips og råd om hvordan du får mest mulig ut av Ninja-kjøkkenapparatet ditt og høre siste nytt om ny Ninja-teknologi og -lanseringer.

## Hva dekkes av den kostnadsfrie Ninja-garantien?

Reparasjon eller bytte (etter Ninjas eget skjønn) av Ninja-maskinen, inkludert alle deler og arbeid.

Hva dekkes ikke av den kostnadsfrie Ninja-garantien?

- Normal slitasje.
- Utilsiktet skade eller feil forårsaket av uaktsom bruk eller vedlikehold, feilaktig bruk, forsømmelse, uforsiktig bruk eller håndtering av Ninja-kjøkkenapparatet som ikke er i samsvar med Ninja-bruksanvisningen som fulgte med maskinen din.
- Skade forårsaket av bruk av Ninja-kjøkkenmaskinen for noe annet enn normale husholdningsformål.
- Skade forårsaket av bruk av deler som ikke er montert eller installert i henhold til bruksanvisningen.
- Skade som skyldes bruk av deler eller tilbehør som ikke er originale Ninja-komponenter
- Feilaktig installasjon (unntatt når installasjonen utføres av Ninja).
- Reparasjoner eller endringer som utføres av andre enn Ninja eller Ninjas agenter.

## Hvordan kan jeg fremme krav i henhold til den gratis Ninja-garantien?

Kontakt kundeservicetelefonen vår på +44(0) 800 862 0453. Vil du se åpningstider, går du til nettsiden under «Kontakt oss». Det er gratis å ringe, og du blir satt rett over til en representant fra Ninja. Du finner også nettstøtte på [ninjakitchen.com/support](http://ninjakitchen.com/support). Ninjas kundeveileder går gjennom noe feilsøking med deg. Hvis vedkommende konkluderer med at elementet er gått i stykker, sender vi en reservedel eller en returetikett for å returnere det defekte elementet til oss helt kostnadsfritt. Når du har levert det defekte produktet til oss, sender vi en erstatning til deg.

Husk at produktet må ligge i en eske når du returnerer det til oss. Det kan være en hvilken som helst passende eske, det trenger ikke være originalemballasjen.

## Hvor kan jeg kjøpe originale Ninja-reservedeler og -tilbehør?

Ninja-reservedeler og -tilbehør er utviklet av de samme ingeniørene som utviklet Ninja-kjøkkenapparatet ditt. Du finner et komplett utvalg av Ninja-reservedeler og -tilbehør for alle Ninja-maskiner på [www.ninjakitchen.eu](http://www.ninjakitchen.eu). Husk at skade forårsaket av bruk av reservedeler fra andre enn Ninja, kanskje ikke alltid dekkes av garantien.

## DZIĘKUJEMY za zakup domowego grilla Ninja Slushi MAX



### ZAREJESTRUJ SWÓJ PRODUKT

registeryourninja.eu

Zeskanuj kod QR za pomocą urządzenia mobilnego

### ZAPISZ TE INFORMACJE

Numer modelu: \_\_\_\_\_

Numer seryjny: \_\_\_\_\_

Data zakupu: \_\_\_\_\_  
(zachowaj paragon)

Miejsce zakupu: \_\_\_\_\_

### DANE TECHNICZNE

Napięcie: 220-240 V~, 50 Hz

Moc: 440 W

Zużycie energii w trybie wyłączenia urządzenia wynosi 0,0 W.

**WSKAZÓWKA:** Numer modelu i numer seryjny znajduje się na etykiecie z kodem QR z tyłu urządzenia przy przewodzie zasilającym.



Ten symbol oznacza, że tego produktu nie należy wyrzucać razem z innymi odpadami domowymi. Aby zapobiec możliwym szkodom dla środowiska lub zdrowia ludzkiego wynikającym z niewłaściwego utylizowania odpadów, urządzenie to należy poddać recyklingowi w sposób odpowiedzialny, aby promować wykorzystanie surowców wtórnych w sposób zrównoważony. Aby oddać zużyte urządzenie, należy skorzystać z systemów zwrotu i zbiórki odpadów lub skontaktować się ze sprzedawcą, u którego produkt został zakupiony. Sprzedawca może oddać ten produkt do recyklingu.

## WAŻNE INSTRUKCJE DOTYCZĄCE BEZPIECZEŃSTWA PRZED UŻYCIEM PRZECZYTAJ WSZYSTKIE INSTRUKCJE • TYLKO DO UŻYTKU DOMOWEGO

	Zapoznaj się z instrukcją obsługi.
	Wskazuje na ryzyko obrażeń ciała, śmierci lub znacznych szkód materialnych w przypadku zignorowania ostrzeżenia opatrzonego tym symbolem.
	Materiał palny. Może pęknąć po podgrzaniu. (Symbol płomienia na białym tle, otoczony czerwonym rombem).
	Materiał łatwopalny. (Symbol płomienia na żółtym tle, otoczony czarnym trójkątem).
	Wyłącznie do użytku domowego i wewnątrz pomieszczeń.
Podczas korzystania z urządzeń elektrycznych należy zawsze przestrzegać podstawowych środków ostrożności, w tym:	

**⚠ ANIEBEZPIECZEŃSTWO:** Ryzyko pożaru lub wybuchu. Zastosowano łatwopalny czynnik chłodniczy. **NIE WOLNO** przebijać przewodów czynnika chłodniczego. Produkt należy zutylizować zgodnie z obowiązującymi federalnymi lub lokalnymi przepisami dotyczącymi łatwopalnych czynników chłodniczych.

**⚠ OSTRZEŻENIE:** Aby zmniejszyć ryzyko obrażeń, pożaru, porażenia prądem elektrycznym lub uszkodzenia mienia, należy zawsze przestrzegać podstawowych środków ostrożności, w tym poniższych ostrzeżeń i instrukcji. **NIE WOLNO** używać urządzenia w sposób niezgodny z jego przeznaczeniem.

- 1 Przed użyciem urządzenia i jego akcesoriów należy przeczytać wszystkie instrukcje.
- 2 Należy uważnie przestrzegać wszystkich zaleceń i postępować zgodnie z instrukcją obsługi. To urządzenie zawiera połączenia elektryczne i ruchome części, które mogą stanowić zagrożenie dla użytkownika.
- 3 Sprawdź, czy posiadasz wszystkie części niezbędne do prawidłowego i bezpiecznego użytkowania urządzenia.
- 4 Wyłącz urządzenie, a następnie odłącz je od zasilania, kiedy nie jest ono używane, a także przed montażem lub demontażem części oraz przed czyszczeniem. Aby odłączyć je od zasilania, chwyć za wtyczkę i wyciągnij ją z gniazdka. **NIE** ciągnij elastycznego przewodu w celu odłączenia urządzenia od zasilania.
- 5 Przed użyciem umyj wszystkie części, które mogą mieć kontakt z żywnością. Przestrzegaj zaleceń związanych z czyszczeniem, które zawarte są w tej instrukcji obsługi.
- 6 **NIE** korzystaj z urządzenia, jeśli ma uszkodzony przewód lub wtyczkę, a także w przypadku jego awarii, upadku lub uszkodzenia innego typu. Żadna z części urządzenia nie może być serwisowana przez użytkownika. W przypadku uszkodzenia urządzenia skontaktuj się z SharkNinja w sprawie serwisowania.
- 7 Na wtyczce urządzenia znajdują się ważne oznaczenia. Przewodu zasilającego nie można wymienić. W przypadku uszkodzenia urządzenia skontaktuj się z SharkNinja w sprawie serwisowania.
- 8 Tego urządzenia **NIE NALEŻY** podłączać przy pomocy przedłużacza.
- 9 W celu ochrony przed porażeniem prądem **NIE** zanurzaj urządzenia ani nie dopuszczaj do kontaktu przewodu zasilającego z żadnym płynem.
- 10 Przewód **NIE** może zwisać z krawędzi stołów lub blatów. Może się o coś zaczepić i pociągnąć za sobą urządzenie, które zsunie się z blatu.
- 11 **NIE** dopuszczaj do kontaktu jakiegokolwiek części urządzenia z gorącymi powierzchniami, w tym z kuchenkami i innymi urządzeniami grzewczymi.
- 12 **ZAWSZE** korzystaj z urządzenia na suchej i płaskiej powierzchni.
- 13 **NIE** pozwalaj dzieciom używać tego urządzenia ani bawić się nim. Jeśli urządzenie jest użytkowane, a w pobliżu znajdują się dzieci, należy zachować szczególną ostrożność.
- 14 To urządzenie **NIE** jest przeznaczone do użytku przez osoby (w tym dzieci) o ograniczonych zdolnościach fizycznych, sensorycznych i umysłowych lub przez osoby, które nie posiadają doświadczenia ani odpowiedniej wiedzy, chyba że znajdują się pod nadzorem lub zostały poinstruowane w kwestii użytkowania urządzenia przez osobę odpowiedzialną za ich bezpieczeństwo. Dzieci powinny znajdować się pod nadzorem, aby mieć pewność, że nie bawią się urządzeniem.

## ZACHOWAJ TE INSTRUKCJE

# WAŻNE INSTRUKCJE DOTYCZĄCE BEZPIECZEŃSTWA

## PRZED UŻYCIEM PRZECZYTAJ WSZYSTKIE INSTRUKCJE • TYLKO DO UŻYTKU DOMOWEGO

- 15 Należy używać WYŁĄCZNIE końcówek i akcesoriów, które zostały dołączone do produktu lub są zalecane przez SharkNinja. Użycie końcówek lub akcesoriów, które nie są zalecane ani sprzedawane przez firmę SharkNinja, może spowodować pożar, porażenie prądem lub obrażenia ciała.
- 16 Kiedy wkładasz składniki do urządzenia lub kiedy jest ono uruchomione, trzymaj ręce, włosy i ubranie z dala od pojemnika.
- 17 Podczas obsługi i korzystania z urządzenia należy unikać kontaktu z jego częściami ruchomymi.
- 18 NIE wkładaj do kuchenki mikrofalowej żadnych pojemników lub akcesoriów dostarczonych w zestawie z urządzeniem.
- 19 NIE używaj urządzeń mechanicznych lub innych środków przyspieszających proces rozmrażania, innych niż zalecane przez producenta.
- 20 UNIKAJ uszkodzenia obwodu czynnika chłodniczego. To ostrzeżenie dotyczy tylko urządzeń z obwodami chłodniczymi, które są dostępne dla użytkownika.
- 21 NIE używaj urządzeń elektrycznych wewnątrz komór urządzenia do przechowywania żywności, chyba że są one typu zalecanego przez producenta.
- 22 NIE dodawaj mrożonych owoców, mrożonych warzyw ani lodu do urządzenia.
- 23 NIE dodawaj gorących składników do urządzenia.
- 24 NIE zanurzaj podstawy z silnikiem ani panelu sterowania w wodzie lub innych płynach.
- 25 NIE napełniaj zbiornika powyżej linii MAX FILL (MAKSYMALNE NAPEŁNIENIE).
- 26 NIE pozostawiaj pracującego urządzenia bez nadzoru.
- 27 Przed rozpoczęciem pracy upewnij się, że wszystkie akcesoria zostały wyjęte z pojemników. Niezastosowanie się do tego zalecenia może spowodować pęknięcie pojemników, a w konsekwencji obrażenia ciała i zniszczenie mienia.
- 28 NIE przenoś urządzenie za uchwyt blokujący. Przytrzymaj urządzenie, chwytając za jego boki pod podstawą z silnikiem.
- 29 NIE poddawać obróbce twardych ani sypkich składników, ani lodu. To urządzenie nie jest przeznaczone do rozdrabniania zamrożonych owoców luzem, brył ani kostek lodu.
- 30 ZAWSZE utrzymuj urządzenie w pozycji pionowej.
- 31 Po wyjęciu urządzenia z opakowania upewnij się, że stoi ono w pozycji pionowej przez co najmniej dwie godziny przed uruchomieniem, aby umożliwić osadzenie się oleju chłodniczego w układzie klimatyzacji w celu uzyskania najlepszej wydajności.
- 32 Przewód zasilający nie ma możliwości wymiany. Jeśli przewód jest uszkodzony, urządzenie należy zezłomować.
- 33 Aby sprężarka działała prawidłowo i nie przegrzewała się, tył i boki urządzenia powinny być otwarte.
- 34 UNIKAJ uszkodzenia obwodu czynnika chłodniczego. To ostrzeżenie dotyczy tylko urządzeń z obwodami chłodniczymi, które są dostępne dla użytkownika.
- 35 Podczas korzystania z urządzenia jego obie strony i tył powinny znajdować się co najmniej 10 cm od ścian.
- 36 Podczas ustawiania urządzenia upewnij się, że przewód zasilający nie jest przytrzaśnięty lub uszkodzony.
- 37 NIE umieszczaj wielu listew zasilających ani przenośnych źródeł zasilania z tyłu urządzenia.
- 38 Przetwórz mechaniczny przełącznik zasilania do położenia Off po głównej funkcji (aktywnej funkcji).

## ZACHOWAJ TE INSTRUKCJE

## CZĘŚCI URZĄDZENIA

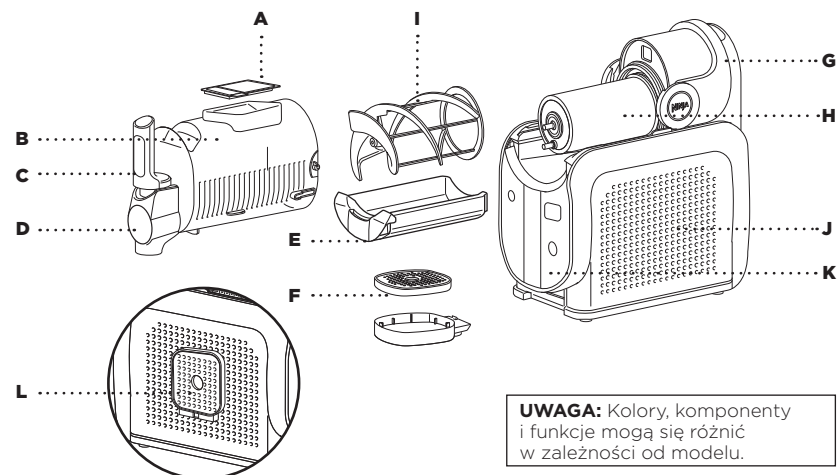

**UWAGA:** Kolory, komponenty i funkcje mogą się różnić w zależności od modelu.

- |   |                              |   |  |
|---|------------------------------|---|--|
| A | Otwór wlewowy z pokrywą      | G | Uchwyt blokujący   |
| B | Zbiornik*                    | H | Parownik (przymocowany do podstawy z silnikiem)              |
| C | Wygodny uchwyt               | I | Ślimak   |
| D | Wylewka ze zdejmowaną osłoną | J | Podstawa z silnikiem   |
| E | Zbiornik na skropliny        | K | Panel sterowania   |
| F | Dwuczęściowa tacka ociekowa  | L | Schówek na tackę ociekową (lewa strona podstawy z silnikiem) |

\* Minimalna pojemność płynu: 710 ml. Maksymalna pojemność: 3310 ml.

Aby poznać znakomite przepisy, odwiedź witrynę [ninjakitchen.eu](http://ninjakitchen.eu).

## PRZED PIERWSZYM UŻYCIEM

**WAŻNE:** Przed przystąpieniem do dalszych czynności zapoznaj się ze wszystkimi ostrzeżeniami znajdującymi się na początku tej Instrukcji obsługi.

- 1 Usuń z urządzenia wszystkie elementy opakowania.
- 2 Umyj wszystkie części w ciepłej wodzie z mydłem.
- 3 Dokładnie opłucz wszystkie części i pozostaw do wyschnięcia.
- 4 Przetrzyj miękką ściereczką panel sterowania, podstawę z silnikiem i parownik. Pozwól im całkowicie wyschnąć przed użyciem.
- 5 **Jeśli przed użyciem urządzenie nie znajdowało się w pozycji pionowej, umieść je na blacie na co najmniej 2 godziny przed uruchomieniem. Pozwól to na osadzenie się czynnika chłodniczego w skraplaczu w celu optymalnego i bezpiecznego użytkowania.**

## KORZYSTANIE Z PANELU STEROWANIA

### ZASILANIE

- Naciśnij przycisk zasilania, aby włączyć lub wyłączyć urządzenie.

### RINSE CYCLE (CYKL PŁUKANIA)

- Ten cykl umożliwia mieszanie bez schładzania w celu przepłukania urządzenia.

### PROGRAM SLUSHASSIST (SLUSHASSIST)

- Unikatowy program, który wykrywa kombinacje składników, automatycznie dostosowuje ustawienia i za każdym razem zapewnia optymalną konsystencję slushie. Idealny do tworzenia napojów w domu bez konieczności mierzenia składników.
- Po wybraniu programu **SLUSHASSIST (SLUSHASSIST)** odpowiednie diody LED świecą na NIEBIESKO. Na prawym górnym ekranie panelu sterowania przez 10–15 minut wyświetla się komunikat „**SENSING**” (**WYKRYWANIE**), podczas którego urządzenie oblicza optymalną konsystencję slushie. Diody temperatury obracają się zgodnie z ruchem wskazówek zegara podczas fazy wykrywania.
- Po zakończeniu fazy „**SENSING**” (**WYKRYWANIE**) i ustaleniu poziomu konsystencji slushie na pokrętle pojawi się ustawiona temperatura, w której będzie kontynuowane mrożenie. Jeśli to konieczne, po zakończeniu fazy „**SENSING**” (**WYKRYWANIE**) można dostosować ustawienia temperatury.

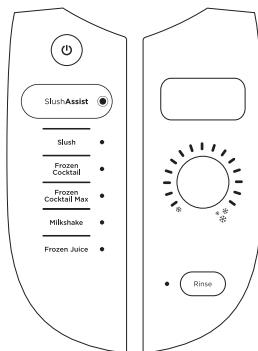

### USTAWIENIA WSTĘPNE

- Do dyspozycji jest 5 ustawień wstępnych z predefiniowanymi temperaturami. W razie potrzeby temperaturę można zmienić w dowolnym momencie za pomocą pokręta temperatury.

### USTAWIENIA STEROWANIA TEMPERATURA

- Pokręto regulacji temperaturą pokazuje zakres od chłodniejszej (po lewej) do najzimniejszej (po prawej) temperatury. Po wybraniu programu wstępnego docelowa temperatura na pokrętle świeci światłem ciągłym, a pozostałe diody LED na pokrętle pulsują. Po osiągnięciu każdej z temperatur diody zapalają się światłem ciągłym. Napój slushie jest gotowy, gdy wszystkie diody świecą światłem ciągłym, a w prawym górnym rogu panelu sterowania pojawia się napis „ENJOY” (SMACZNEGO).
- Dostosuj temperaturę za pomocą pokręta, aby uzyskać idealną konsystencję mrożonego napoju.
- Aby uzyskać bardziej wodniste**, płynne mrożone napoje, obróć pokręto regulacji temperatury w lewo.
- Aby uzyskać gęstsze**, zimniejsze napoje, obróć pokręto regulacji temperatury w prawo.

### ROZWIĄZYWANIE PROBLEMÓW - WSKAZÓWKI

- NAPÓJ NIE JEST SLUSHIE?** Jeśli po 60 minutach konsystencja napoju nie jest odpowiednia, obróć pokręto temperatury jeden raz w prawo, aby uzyskać chłodniejszą temperaturę. Odczekaj 5–10 minut, aby sprawdzić efekt. Jeśli konsystencja nadal nie osiągnęła oczekiwanego poziomu, powtórz czynność obracając pokręto w prawo o kolejny stopień. Powtarzaj tę czynność aż do uzyskania pożądanej konsystencji.
- SLUSHIE NIE MOŻE SIĘ WYDOSTAĆ?** Aby dozowanie napoju było optymalne, napełnij zbiornik do linii maksymalnego napełnienia i upewnij się, że urządzenie działa. Aby uzyskać płynniejszy napój, obróć pokręto temperatury w lewo jeden raz, aby ustawić wyższą temperaturę. Bardziej wodniste mrożone napoje wypływają z urządzenia łatwiej.

## USTAWIENIA WSTĘPNE

Każde ustawienie wstępne (z wyjątkiem programu **SLUSHASSIST (SLUSHASSIST)**) uruchamia się z domyślną, optymalną temperaturą zapewniającą idealną konsystencję. W razie potrzeby dostosuj temperaturę, aby uzyskać idealną konsystencję mrożonego napoju.

USTAWIENIE WSTĘPNE	DOMYŚLNA/OPTYMALNA TEMPERATURA	PRZEZNACZENIE	PRZYKŁADOWE PRZEPISY
SLUSHASSIST (SLUSH-ASSIST)	0000000000000000	Unikatowy program, który wykrywa kombinacje składników, automatycznie dostosowuje ustawienia i za każdym razem zapewnia optymalną konsystencję slushie	Mieszane napoje, z alkoholem lub bez
SLUSH (SLUSHIE)	0000000000000000	Do tworzenia mrożonych wersji codziennych napojów	Napoje gazowane, lemoniada
FROZEN COCKTAIL (MROŻONY KOKTAJL)	0000000000000000	Napoje o zawartości alkoholu do 15%	Koktajle w puszkach, cydr, wino różowe
FROZEN COCKTAIL MAX (MROŻONY KOKTAJL MAX)	0000000000000000	Napoje o zawartości alkoholu do 20%	Gotowe margarity, koktajle typu Moscow Mule
MILKSHAKE (KOKTAJL MLECZNY)	0000000000000000	Napoje mleczne i na bazie śmietany	Mleko czekoladowe, mieszany koktajl mleczny
FROZEN JUICE (MROŻONY SOK)	0000000000000000	Naturalnie słodzone napoje	Sok pomarańczowy, cydr jabłkowy

## WYMAGANA ZAWARTOŚĆ CUKRU

Zbyt mała ilość cukru lub alkoholu uniemożliwi prawidłowe zamrożenie napoju. Postępuj zgodnie z poniższymi wskazówkami, aby za każdym razem uzyskać idealne slushie.

**Wszystkie składniki muszą zawierać co najmniej 5 g cukru na 100 ml.**

**UWAGA:** Wstępnie zamrożone składniki mają słodszy smak. Martwisz się, że napój może być zbyt słodki? Bez obaw, nie będzie smakować tak słodko po zamrożeniu i zrobieniu z niego mrożonego napoju.

### WYTYCZNE DOTYCZĄCE CUKRU

**Sprawdź etykietę odżywczą napoju/płynu, aby upewnić się, że zawartość cukru jest zgodna z zalecanymi poniżej wartościami minimalnymi:**

WIELKOŚĆ PORCJI	MINIMALNA CAŁKOWITA ILOŚĆ CUKRU
330 ml	16,5 g
750 ml	37,5 g
1000 ml	50 g

Przykład wymaganej zawartości cukru:

Wartość odżywcza na 100 ml		Wielkość porcji
Energia	235 kJ/55 kcal	
Tłuszcz	0,5 g	
Sód	25 g	
Węglowodany w tym cukry*	11g 5 g	Cukry ogółem (5 g na 100 ml spełnia minimalne wymagania)
Białko	0,65 g	
Sól	25 mg	

### ROZWIĄZYWANIE PROBLEMÓW - WSKAZÓWKI

**Ostrzeżenie o niskiej zawartości cukru:** Jeśli zawartość cukru w składnikach jest zbyt niska, na górnym prawym ekranie panelu sterowania zapali się kontrolka „ADD SUGAR” (DODAJ CUKIER). Urządzenie będzie emitować sygnał dźwiękowy przez 15 minut lub do momentu usunięcia błędu.

**Jak rozwiązać problem z niską zawartością cukru:** Dodaj 2 łyżki (na porcję) syropu smakowego, cukru, cukru daktylowego, cukru kokosowego, syropu klonowego, syropu z agawy, syropu cukrowego lub miodu (230 ml). Połącz dodatkowy cukier z bazą napoju przed wlaniem całości do urządzenia. Zresetuj urządzenie, naciskając ustawienie wstępne. Uruchom urządzenie ponownie, jeszcze raz naciskając ustawienie wstępne.

Jeśli używasz cukru sypkiego (np. kokosowego, z daktyli lub białego), odmierz 230 ml płynu z urządzenia, wymieszaj z cukrem do całkowitego rozpuszczenia, a następnie wlej z powrotem do zbiornika. Jeżeli urządzenie jest napełnione do poziomu MAX FILL (MAKSYMALNE NAPEŁNIENIE), odlej 230 ml płynu, aby zrobić miejsce na dodatek i odstaw. Naciśnij program ponownie, aby usunąć błąd i kontynuować mrożenie.

**Napoje dietetyczne i niskocukrowe nie zamieniają się slushie, gdy będą stanowić jedyny składnik. Zbyt mała ilość cukru uniemożliwi prawidłowe zamrożenie. Aby zmienić swoje ulubione napoje dietetyczne i napoje o niskiej zawartości cukru w slushie, dodaj poniższe składniki:**

CAŁKOWITA OBJĘTOŚĆ W PRZEPISIE	DODATKOWE SKŁADNIKI
880 ml	45 g erytrytolu, 30 ml soku z cytryny i 1/4 łyżeczki soli
1650 ml	85 g erytrytolu, 60 ml soku z cytryny i 1/2 łyżeczki soli
2400 ml	120 g erytrytolu, 80 ml soku z cytryny i 3/4 łyżeczki soli
3000 ml	160 g erytrytolu, 120 ml soku z cytryny i 1 łyżeczka soli

### CO TO JEST ERYTRYTOL?

Erytrytol to niskokaloryczny naturalny słodzik, który oferuje smak podobny do cukru bez znaczącego wpływu na poziom cukru we krwi. Nie przyczynia się również do próchnicy zębów. Jest szeroko stosowany jako substytut cukru w różnych produktach spożywczych i jest uważany za produkt bezpieczny do spożycia. Podobnie jak w przypadku wszystkich składników diety, zaleca się spożywanie erytrytolu z umiarem w ramach zbilansowanej diety.

**UWAGA:** Bezczukrowe zamienniki lub sztuczne słodziki nie pomogą w spełnieniu całkowitego minimalnego lub maksymalnego wymogu cukru.

## WYTYCZNE DOTYCZĄCE ALKOHOLU

Ninja Slushi MAX pozwala na osiągnięcie niższych temperatur, co umożliwi tworzenie napojów o wyższej zawartości alkoholu. W przypadku programu **FROZEN COCKTAIL (MROŻONY KOKTAJL)** wszystkie gotowe napoje (wino, piwo, cydr, koktajle w puszkach) muszą mieć zawartość alkoholu od **2,8% do 15%**. W przypadku programu **FROZEN COCKTAIL MAX (MROŻONY KOKTAJL MAX)**, napoje muszą mieć zawartość alkoholu od **15% do 20%**. Mogą to być domowe mieszanki lub gotowe koktajle ze sklepu. To idealne ustawienia dla domowych, mrożonych drinków.

### WYTYCZNE DOTYCZĄCE MOCNYCH ALKOHOLI

**Aby przygotować mrożone koktajle, zapoznaj się z poniższą tabelą dotyczącą maksymalnej zawartości mocnego alkoholu (wódki, tequili itp.) dla pełnej objętości przepisu.**

Całkowita objętość w przepisie	Maksymalna zawartość mocnego alkoholu (40% vol.)
880 ml	190 ml
1650 ml	350 ml
2480 ml	530 ml
3300 ml	700 ml

Powyższa tabela przedstawia wskazówki dotyczące dodawania **TYLKO** mocnego alkoholu (pow. 35%). W przypadku korzystania z innych alkoholi, takich jak wino, piwo, a także wody sodowej lub gotowych koktajli, należy zapoznać się z Przewodnikiem z inspiracjami.

### WSKAZÓWKI

- **Przy stosowaniu mieszanek o niższej zawartości cukru** zastąp wodę dodatkową porcją tej samej mieszanki (w takiej samej ilości).
- **Przy stosowaniu gotowych mieszanek zawierających alkohol** nie dodawaj dodatkowego alkoholu zgodnie z tabelą, tylko zwiększ odpowiednio ilość mieszanki.
- **W przypadku gotowych mieszanek z pełną zawartością cukru (z instrukcją obsługi do blendera)** użyj 1/2 ilości lodu podanej na opakowaniu w postaci wody (np.: 1 szklanka lodu = 1/2 szklanki wody).
- **W przypadku gotowych mieszanek z obniżoną zawartością cukru (z instrukcją obsługi do blendera)**, użyj 1/4 ilości lodu podanej na opakowaniu w postaci wody (np.: 1 szklanka lodu = 1/4 szklanki wody).

### ROZWIĄZYWANIE PROBLEMÓW - WSKAZÓWKI

**Ostrzeżenie dot. wysokiego poziomu alkoholu/cukru:** Jeśli zawartość alkoholu i cukru jest zbyt wysoka, urządzenie wykryje to i wyświetli ostrzeżenie. W prawym górnym rogu ekranu panelu sterowania pojawi się komunikat „ADD WATER” (DODAJ WODĘ).

**Jak rozwiązać problem z wysokim poziomem alkoholu:** Dodaj 3 łyżki wody na każde 230 ml napoju (530 ml wody na 3310 ml). Po dodaniu wody ponownie naciśnij program, aby usunąć błąd i kontynuować mrożenie.

## WSKAZÓWKI I PORADY

- Pozostaw urządzenie ustawione w pozycji pionowej przez co najmniej 2 godziny przed pierwszym użyciem.
- **NIE** dodawaj gorących składników.
- **NIE** dodawaj lodu ani stałych składników, takich jak owoce, lody czy mrożone owoce.
- Wstępnie zamrożone składniki mają słodszy smak. Martwisz się, że napój może być zbyt słodki? Bez obaw, nie będzie smakować tak słodko po zamrożeniu i zrobieniu z niego mrożonego napoju.
- Wszystkie składniki muszą zawierać co najmniej 5 g cukru na 100 ml.
- W przypadku korzystania z ustawienia wstępnego **FROZEN COCKTAIL (MROŻONY KOKTAJL)** wszystkie wstępnie przygotowane składniki muszą zawierać od 2,8% do 15% alkoholu.
- W przypadku korzystania z ustawienia wstępnego **FROZEN COCKTAIL MAX (MROŻONY KOKTAJL MAX)** wszystkie wstępnie przygotowane składniki muszą zawierać od 15% do 20% alkoholu.
- Aby uzyskać jak najlepsze rezultaty, należy schłodzić płyny lub zmiksowane składniki przed ich dodaniem.
- Aby gotowe napoje były możliwie mocno zmrożone, należy schłodzić szklanki przed podaniem mrożonego napoju.
- Aby uzyskać idealną konsystencję mrożonego napoju, należy użyć odpowiedniego ustawienia regulacji temperatury.
- Podczas dozowania płynu w czasie pracy funkcji RINSE (PŁUKANIE) należy stopniowo pociągać za uchwyt dozujący, aby uniknąć rozchlapania. Nie należy otwierać go całkowicie, chyba że woda nalewana jest do dużego, otwartego naczynia.
- W przypadku korzystania z ustawienia wstępnego „Milkshake” (Koktajl mleczny) należy nalać zawartość w ciągu 30 minut od zakończenia ustawienia wstępnego. Pozwoli to uniknąć powstania piany.
- Aby zapewnić jak najlepsze dozowanie, należy napełnić urządzenie do linii maksymalnego napełniania (3310 ml) i upewnić się, że uchwyt dozujący jest całkowicie wysunięty, aby zapewnić maksymalne dozowanie płynu.
- Urządzenie może pracować do 12 godzin.
- Podczas dozowania płynu w czasie pracy funkcji RINSE (PŁUKANIE) należy stopniowo pociągać za uchwyt dozujący, aby uniknąć rozchlapania. Nie należy otwierać go całkowicie, chyba że woda nalewana jest do dużego, otwartego naczynia.

**Minimalna objętość składników: 710 ml Maksymalna objętość składników: 3310 ml**

**To NIE jest blender.**

**NIE** rozdrabniaj brył ani kostek lodu.

**NIE** przygotuj smoothie ani nie poddawaj obróbce twardych składników luzem.

**NIE** próbuj mieszać lub macerować składników niebędących płynami.

## KORZYSTANIE Z URZĄDZENIA DO MROŻONYCH NAPOJÓW NINJA SLUSHI MAX

**WAŻNE:** Przed przystąpieniem do dalszych czynności zapoznaj się ze wszystkimi ostrzeżeniami znajdującymi się na początku tej Instrukcji obsługi.

### UWAGA:

- Aby korzystać z urządzenia, wymagana jest minimalna objętość składników 710 ml.
- Maksymalna pojemność płynu wynosi 3310 ml.
- **NIE** dodawaj lodu ani stałych składników, takich jak owoce, lody lub mrożone owoce.
- **NIE** dodawaj gorących składników.

- 1 Upewnij się, że wszystkie części są całkowicie oczyszczone, a podstawa z silnikiem jest wypoziomowana na płaskiej, twardej powierzchni.
- 2 Zamontuj zbiornik na skropliny pod parownikiem, wsuwając go w rowki szyny.

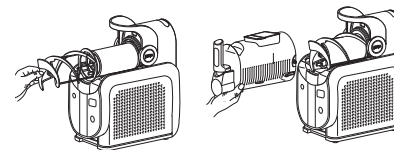
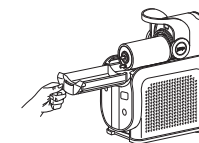

- 3 Zainstaluj ślimak, wsuwając go na parownik i obracając, aż dopasuje się do sworznia.

- 4 Z uchwytem uniesionym do góry, nasuń naczynie na zainstalowany ślimak i parownik.

- 5 Zablokuj naczynie na swoim miejscu, popychając uchwyt do tyłu, aby uszczelnić zbiornik.

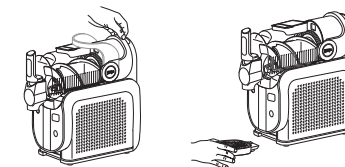

- 6 Włóż tackę ociekową z przodu podstawy z silnikiem, aż zatrzaśnie się na swoim miejscu.

**UWAGA:** Przed pierwszym użyciem należy upewnić się, że urządzenie stoi w pozycji pionowej na blacie przez co najmniej 2 godziny, aby czynnik chłodniczy mógł osiąść w skraplaczu. Zapewni to optymalne i bezpieczne użytkowanie urządzenia.

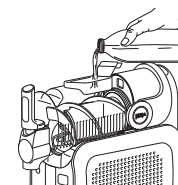

- 7 Podłącz urządzenie do prądu.

- 8 Otwórz pokrywę w górnej części zbiornika.

- 9 Dodaj płyn(y) lub zmiksowane składniki przez otwór wlewowy i zamknij pokrywę. Aby zapobiec wyciekowi i rozlaniu, upewnij się, że zbiornik jest prawidłowo zamocowany na swoim miejscu przed waniem do niego płynów.

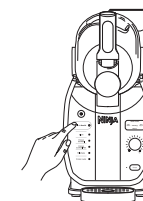

- 10 Naciśnij przycisk zasilania, aby włączyć urządzenie.

- 11 Wybierz żądane ustawienie wstępne.

- 12 Gdy wybrany jest program **SLUSHASSIST (SLUSHASSIST)** wszystkie diody LED zapalą się na niebiesko, a w prawym górnym rogu panelu sterowania pojawią się napisy „**SLUSHASSIT (SLUSHASSIST)**” i „**SENSING (WYKRYWANIE)**”. Pokrętko temperatury będzie obracać się w prawo podczas pomiaru, aż urządzenie ustali optymalną temperaturę pracy. Wybrana temperatura jest wskazywana stałym światłem diody LED w ustawieniach temperatury.

Po wybraniu ustawienia wstępnego temperatura zostanie automatycznie ustawiona na zaprogramowaną wartość i rozpocznie się proces przygotowywania slushie.

## KORZYŚCIANIE Z URZĄDZENIA DO MROŻONYCH NAPOJÓW NINJA SLUSHI MAX - CD.

### UWAGA:

- Diody LED regulacji temperatury będą pulsować do czasu osiągnięcia przez mrożony napój ustawionego poziomu temperatury. Po osiągnięciu pożądanej temperatury diody zaświecą się światłem stałym, a urządzenie zasygnalizuje to sygnałem dźwiękowym; na panelu sterowania pojawi się napis „ENJOY” (SMACZNEGO). Urządzenie będzie kontynuować pracę, aby utrzymać mrożony napój w idealnej temperaturze, gotowy do zaserwowania.
- Przygotowanie napojów może zająć do 15-60 minut w zależności od składników, objętości i temperatury początkowej.
- Wstępnie zamrożone składniki mają słodszy smak. Martwisz się, że napój może być zbyt słodki? Bez obaw, nie będzie smakować tak słodko po zamrożeniu i zrobieniu z niego mrożonego napoju.

13 Po osiągnięciu przez mrożony napój ustawionej temperatury urządzenie wyda sygnał dźwiękowy, diody LED zaczną świecić światłem stałym, a na panelu sterowania pojawi się napis „ENJOY” (SMACZNEGO).

14 Umieść szklankę na tacy ociekowej, pod uchwytem.

15 Aby rozpocząć dozowanie, powoli pociągnij za uchwyt. Aby zatrzymać, zwolnij uchwyt, aby powrócił na miejsce.

16 Ciesz się swoją najnowszą kreacją mrożonego napoju.

17 Urządzenie może pracować do 12 godzin.

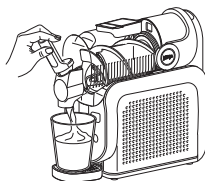

**UWAGA: NIE** wyłączaj ustawienia wstępnego, dopóki cały zbiornik z mrożonym napojem nie zostanie opróżniony.

## PIELĘGNACJA I OBSŁUGA

### KORZYŚCIANIE Z CYKLU RINSE (PŁUKANIE)

**UWAGA:** Po wypłukaniu urządzenia płyn będzie szybko wypływać z wylewki. Upewnij się, że używasz dużego kubka lub miski, aby wylewający płyn się zmieścił.

Ten cykl umożliwi mieszanie bez schładzania w celu przepłukania urządzenia. Po użyciu cyklu Rinse (Płukanie) należy umyć wszystkie części ręcznie lub, aby w pełni wyczyścić urządzenie. Należy wykonać to po każdym użyciu.

- 1 Opróżnij w pełni zbiornik z mrożonym napojem.
- 2 Zatrzymaj bieżące ustawienie wstępne. Naciśnij przycisk RINSE (PŁUKANIE).
- 3 Dodaj ciepłej wody do poziomu maksymalnego napełnienia zbiornika (3310 ml).
- 4 Powoli wypuść wodę z urządzenia bezpośrednio po zakończeniu płukania i w razie potrzeby powtórz czynność używając czystej wody, aż będzie przejrzysta.
- 5 Zakończ cykl płukania, naciskając ponownie przycisk RINSE (PŁUKANIE), i pozostaw pokrywę zbiornika otwartą do wyschnięcia.
- 6 Naciśnij przycisk zasilania, aby włączyć urządzenie.

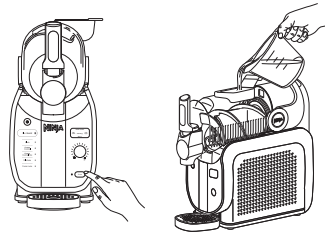

**UWAGA:** W razie potrzeby powtórz te czynności do momentu wypłukania pozostałości mrożonego napoju z parownika.

## PIELĘGNACJA I OBSŁUGA - CD.

### DEMONTAŻ I CZYSZCZENIE

Aby uzyskać najlepsze rezultaty, cykl Rinse (Płukanie) należy włączyć przed demontażem i wyczyszczeniem wszystkich części.

- 1 Zwolnij uchwyt, pociągając go do przodu, i wyjmij zbiornik, delikatnie zdejmując go z urządzenia. Upewnij się, że zbiornik jest przechylony w dół, aby zapobiec wylaniu się pozostałej cieczy z tyłu zbiornika. Odłóż na bok.

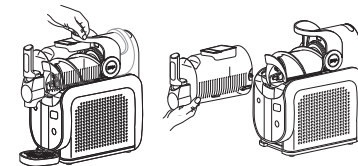

- 2 Zsuń ślimak z parownika. Odłóż na bok.
- 3 Przetrzyj parownik zdezynfekowaną lub ciepłą, wilgotną szmatką.
- 4 Delikatnie wysuń zbiornik na skropliny z urządzenia, ponieważ mogą się tam znajdować resztki płynu. Odłóż na bok.
- 5 Przetrzyj urządzenie pod parownikiem zdezynfekowaną lub ciepłą, wilgotną szmatką.
- 6 W razie potrzeby zdejmij tackę ociekową i/lub osłonę wylewki.

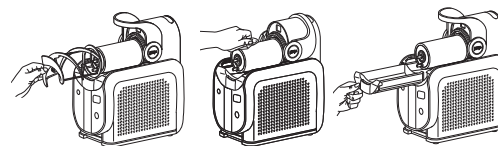

**UWAGA:** Pokrywkę tacki ociekowej można zdjąć w celu łatwego czyszczenia.

- 7 Wszystkie części należy myć ręcznie w ciepłej wodzie z mydłem lub. W razie potrzeby powtórz te czynności, aż wszystkie części będą całkowicie czyste.
- 8 Wytrzyj podstawę z silnikiem zdezynfekowaną lub ciepłą, wilgotną ściereczką.
- 9 Pozwól wszystkim częściom dokładnie wyschnąć przed ponownym montażem lub odłożeniem urządzenia.

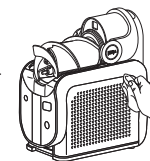

### PRZECHOWYWANIE

**NIE** owijaj przewodu wokół podstawy. Urządzenie należy przechowywać w pozycji pionowej, a wszystkie części należy przechowywać zmontowane. Tackę ociekową należy przechowywać po lewej stronie urządzenia, zawieszając ją w dedykowanym miejscu. Przy przenoszeniu urządzenia chwyć je za dolną część podstawy z silnikiem.

**NIE** trzymaj składników wewnątrz zbiornika.

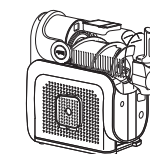

### RESETOWANIE SILNIKA

To urządzenie jest wyposażone w unikatowy system bezpieczeństwa, który zapobiega uszkodzeniu silnika i układu zasilania w przypadku nieumyślnego przeciążenia go. W przypadku przeciążenia urządzenia silnik zostanie tymczasowo wyłączony. W takim przypadku postępuj zgodnie z poniższymi instrukcjami resetowania.

- 1 Odłącz urządzenie od gniazdka elektrycznego.
- 2 Pozostaw urządzenie do ostygnięcia na około 15 minut.
- 3 Zdemontuj wszystkie części i akcesoria. Upewnij się, że żadne składniki nie blokują ślimaka.

**WAŻNE:** Nie przekraczaj maksymalnej pojemności urządzenia. Jest to główna przyczyna przeciążenia urządzenia.

**NIE** rozdrabniaj brył ani kostek lodu. **NIE** przygotowuj smoothie ani nie poddawaj obróbce twardych składników luzem.

Jeśli urządzenie wymaga naprawy, skontaktuj się z Obsługą klienta pod numerem +44 (0)800 862 0453. Abyśmy mogli lepiej Ci pomóc, zarejestruj swój produkt na stronie [registryourinja.eu](http://registryourinja.eu) i miej go pod ręką podczas kontaktu telefonicznego.

Aby zamówić dodatkowe części i końcówki, odwiedź stronę [ninjakitchen.eu](http://ninjakitchen.eu).

## REJESTRACJA PRODUKTU

Odwiedź stronę [registeryourninja.eu](http://registeryourninja.eu), aby zarejestrować nowy produkt Ninja w ciągu dziesięciu (10) dni od zakupu. Poprośmy Cię o podanie nazwy sklepu, daty zakupu i numeru modelu wraz z imieniem i nazwiskiem oraz adresem.

Rejestracja umożliwi nam kontakt z Tobą w mało prawdopodobnym przypadku powiadomienia o zagrożeniu związanym z produktem. Rejestrując produkt, potwierdzasz przepływanie i zrozumienie instrukcji użytkowania oraz ostrzeżeń zawartych w załączonej instrukcji obsługi.

**⚠️ OSTRZEŻENIE:** Aby zmniejszyć ryzyko porażenia prądem i niezamierzonego działania urządzenia, przed próbą rozwiązywania problemów wyłącz jednostkę i odłącz ją od źródła zasilania.

**Urządzenie trudno zdjąć z blatu.**

- Włóż dłoń pod podstawę z silnikiem z obu stron i delikatnie unieś urządzenie do góry i przyciągnij je do siebie.

**Czy mogę dodać mrożone owoce lub lód?**

- Nie. **NIE WOLNO** dodawać zamrożonych składników lub lodu podczas korzystania z tego urządzenia.

**Ostrzeżenie o niezainstalowanym zbiorniku: Jeśli zbiornik nie został prawidłowo zainstalowany, urządzenie wykryje to i wyświetli alert. Wszystkie diody LED będą migać.**

- Aby zapobiec wyciekom i rozlaniu, upewnij się, że zbiornik jest pusty przed zamontowaniem lub demontażem na podstawie z silnikiem. Z uchwycem uniesionym do góry, nasuń naczynie na zainstalowany ślimak i parownik.
- Zablokuj zbiornik na miejscu, popychając uchwyt blokujący do tyłu, aby uszczelnić zbiornik.
- Naciśnij przycisk zasilania, aby włączyć urządzenie. Diody LED podświetlą się, wskazując, że urządzenie jest gotowe do użycia.

**Ostrzeżenie o niskiej zawartości cukru: Jeśli zawartość cukru jest zbyt niska, urządzenie wykryje to i wyświetli ostrzeżenie. W prawym górnym rogu panelu sterowania zaświeci się kontrolka „ADD SUGAR” (DODAJ CUKIER). Urządzenie będzie emitować sygnał dźwiękowy co minutę przez 15 minut.**

- Sprawdź zawartość cukru w przepisie, aby upewnić się, że zawiera on co najmniej 4.5% cukru.
- Jeśli używasz gotowego napoju, sprawdź listę składników, aby upewnić się, że zawartość cukru wynosi co najmniej 4.5%, a napój nie zawiera sztucznych substancji słodzących. Więcej informacji można znaleźć w sekcji „Wymagana zawartość cukru”.
- Jeśli napój nie spełnia minimalnych wymagań dotyczących całkowitej ilości cukru, dodaj 2 łyżki stołowe (na porcję) syropu smakowego, soku, cukru, cukru daktylowego, cukru kokosowego, syropu klonowego, syropu z agawy, syropu cukrowego lub miodu (230 ml).
- Naciśnij program ponownie, aby usunąć błąd i kontynuować mrożenie.

**Ostrzeżenie dot. wysokiego poziomu alkoholu/cukru: Jeśli zawartość alkoholu i cukru jest zbyt wysoka, urządzenie wykryje to i wyświetli ostrzeżenie. W prawym górnym rogu panelu sterowania zaświeci się kontrolka „ADD WATER” (DODAJ WODĘ). Urządzenie będzie emitować sygnał dźwiękowy co minutę przez 15 minut.**

- Korzystając z programu **FROZEN COCKTAIL (MROŻONY KOKTAJL)** sprawdź zawartość alkoholu w przepisie, aby upewnić się, że mieści się w zakresie **2,8-15%**, lub użyj programu **SLUSHASSIST (SLUSHASSIST)**. Korzystając z programu **FROZEN COCKTAIL MAX (MROŻONY KOKTAJL MAX)**, sprawdź zawartość alkoholu w przepisie, aby upewnić się, że mieści się w zakresie **15-20%**, lub użyj programu **SLUSHASSIST (SLUSHASSIST)**.
- W przypadku stosowania mocnego alkoholu (pow. 35%) należy użyć 120 ml na każde 710 ml całkowitej objętości receptury. Więcej informacji można znaleźć w sekcji „Wytyczne dotyczące alkoholu”.
- Jeśli napój przekracza maksymalną zawartość alkoholu, dodaj 3 łyżki stołowe wody na porcję (230 ml), aby rozcieńczyć składniki.
- **Naciśnij program ponownie, aby usunąć błąd i kontynuować mrożenie.**

**Alert dotyczący zatrzymania silnika: Jeśli silnik zatrzyma się podczas pracy, urządzenie wykryje to i wyświetli ostrzeżenie. Wszystkie diody LED kontroli temperatury będą migać, a urządzenie będzie emitować sygnał dźwiękowy raz na minutę przez 15 minut.**

- To urządzenie jest wyposażone w unikatowy system bezpieczeństwa, który zapobiega uszkodzeniu silnika i układu zasilania w przypadku nieumyślnego przecięcia go. W przypadku przecięcia urządzenia silnik zostanie tymczasowo wyłączony.
- Wyjmij kabel urządzenia z gniazdka elektrycznego.
- Pozostaw urządzenie do ostygnięcia na około 15 minut.
- Ponownie podłącz urządzenie do źródła zasilania i wybierz ustawienie wstępne, aby wznowić pracę urządzenia.
- Jeśli urządzenie nadal wyświetla kod błędu, zdejmij wszystkie części i akcesoria (uważając, aby nie rozlać mrożonego napoju). Upewnij się, że żadne składniki nie blokują ślimaka.
- Podłącz urządzenie ponownie do źródła prądu i zmontuj wszystkie części, aby wznowić pracę urządzenia.
- Jeśli ślimak zatrzyma się, a urządzenie zacznie wyświetlać migający komunikat „SENSING” (WYKRYWANIE), pozwól mu dokończyć pracę i nie ingeruj w nią. Urządzenie samo się skoryguje po zakończeniu tej czynności.

**Alert dotyczący awarii urządzenia: Jeśli urządzenie ulegnie awarii, wykryje to i wyświetli alert. Wszystkie pozostałe diody LED kontroli temperatury będą migać naprzemiennie, a urządzenie będzie emitować sygnał dźwiękowy raz na minutę przez 15 minut.**

- W przypadku awarii urządzenia należy skontaktować się z naszą infolinią działu obsługi klienta pod numerem +44 (0)800 862 0453

**Alert dotyczący ustawienia urządzenia na boku: Jeśli urządzenie podczas pracy stoi na boku, wykryje to i wyemituje sygnał ostrzegawczy. Górne i dolne 5 diod LED temperatury będą migać na przemian, a urządzenie będzie wydawać sygnał dźwiękowy co minutę przez 15 minut.**

- Ustaw urządzenie w pozycji pionowej i pozostaw je tak na co najmniej 2 godziny przed ponownym użyciem.

## Gwarancja Ninja

Gdy konsument kupuje produkt w Polsce, przysługują mu prawa związane z jakością produktu („prawa ustawowe”). Użytkownik może dochodzić swoich praw wobec sprzedawcy, w tym firmy Ninja, jeśli kupił urządzenie kuchenne Ninja w witrynie ninjakitchen.eu. Jednak w Ninja jesteśmy tak pewni jakości naszych produktów, że dajemy właścicielowi dodatkową, bezpłatną gwarancję producenta na części i robociznę do 2 lat.

Gwarancja na produkt jest ważnym czynnikiem zakupu, ponieważ odzwierciedla pewność producenta co do samego produktu i jakości jego wykonania.

Gwarancja producenta nie ma wpływu na prawa użytkownika.

## Jak długo obowiązuje gwarancja na nowe urządzenie Ninja?

Nasza gwarancja producenta obowiązuje standardowo przez rok od daty zakupu lub przez dwa lata, jeśli zarejestrujesz u nas swój zakup w ciągu 28 dni.

## Jak zarejestrować gwarancję Ninja?

Jeśli urządzenie kuchenne Ninja zostało zakupione bezpośrednio na stronie ninjakitchen.eu, gwarancja jest rejestrowana automatycznie. Jeśli produkt został zakupiony w innym miejscu w Polsce, można zarejestrować gwarancję online w ciągu 28 dni od daty zakupu.

- Aby zarejestrować się online, odwiedź stronę [www.ninjakitchen.eu/register-guarantee](http://www.ninjakitchen.eu/register-guarantee) lub zeskanuj kod QR w instrukcji obsługi.
- Zanotuj datę zakupu urządzenia.

## WAŻNE:

- **Zachowaj paragon**, jeśli urządzenie kuchenne Ninja zostało zakupione w innym miejscu niż w witrynie ninjakitchen.eu. Będzie on potrzebny do dochodzenia roszczeń z tytułu gwarancji.
- Bezpłatna gwarancja Ninja obowiązuje tylko w Polsce.

## Jakie korzyści wynikają z rejestracji bezpłatnej gwarancji Ninja?

Po zarejestrowaniu gwarancji otrzymasz dodatkowy rok ochrony. Będziemy również mieć Twoje dane, jeśli kiedykolwiek będziemy musieli się z Tobą skontaktować. Jeśli dodatkowo wyrazisz zgodę na otrzymywanie od nas wiadomości, możesz również uzyskać wskazówki i porady dotyczące tego, jak najlepiej wykorzystać swoje urządzenie kuchenne Ninja oraz najnowsze informacje o nowych technologiach i premierach Ninja.

## Co obejmuje bezpłatna gwarancja Ninja?

Naprawę lub wymianę urządzenia Ninja (według uznania Ninja), w tym wszystkie części i robociznę.

Czego nie obejmuje bezpłatna gwarancja Ninja?

- Zwykłego zużycia eksploatacyjnego.
- Przypadkowych uszkodzeń, usterek spowodowanych niedbałym użytkowaniem lub nienależytą uwagą, niewłaściwym użytkowaniem, zaniedbaniem, nieostrożną obsługą lub obchodzeniem się z urządzeniem kuchennym niezgodnie z instrukcją obsługi Ninja, którą dołączono do tego sprzętu.
- Uszkodzeń z powodu użycia urządzenia kuchennego Ninja do celów innych niż zwykłe potrzeby domowe.
- Uszkodzeń z powodu użycia części, które złożono lub zamontowano niezgodnie z instrukcjami obsługi.
- Uszkodzeń spowodowanych użyciem części i akcesoriów innych niż oryginalne części i akcesoria Ninja
- Wadliwego montażu (z wyjątkiem instalacji wykonanej przez firmę Ninja).
- Napraw lub zmian przeprowadzanych przez strony inne niż Ninja lub jej przedstawiciele.

## Jak skorzystać z bezpłatnej gwarancji Ninja?

Skontaktuj się z naszą infolinią działu obsługi klienta pod numerem +44 (0)800 862 0453. Informacje o godzinach pracy można znaleźć na naszej stronie internetowej w zakładce „Kontakt”. Połączenie jest bezpłatne i przekierujemy Cię bezpośrednio do przedstawiciela Ninja. Wsparcie znajdziesz też online na stronie [www.ninjakitchen.com/support](http://www.ninjakitchen.com/support). Przedstawiciel Ninja przeprowadzi z Tobą proces rozwiązywania problemów. Jeśli uznamy, że produkt uległ awarii, wyślemy Ci część zamienną lub etykietę zwrotną umożliwiającą bezpłatne odesłanie wadliwego produktu do nas. Po dostarczeniu nam wadliwego produktu wyślemy produkt zastępczy.

Należy pamiętać, że zwracany element musi być zapakowany w pudełko. Może to być dowolne pudełko; nie musi to być oryginalne opakowanie.

## Gdzie kupić oryginalne części zamienne i akcesoria Ninja?

Części zamienne i akcesoria Ninja opracowują ci sami inżynierowie, którzy stworzyli Twoje urządzenie kuchenne Ninja. Pełną ofertę części zamiennych i akcesoriów Ninja do wszystkich produktów Ninja znajdziesz na stronie [www.ninjakitchen.eu](http://www.ninjakitchen.eu). Pamiętaj, że uszkodzenia spowodowane użyciem części zamiennych innych niż marki Ninja mogą nie być objęte gwarancją.

## OBRIGADO

por adquirir o grelhador de interior Ninja Slushi MAX



### REGISTE A SUA COMPRA



registeryourninja.eu



Faça a leitura do código QR com um dispositivo móvel

### REGISTE ESTAS INFORMAÇÕES

Número do modelo: \_\_\_\_\_

Número de série: \_\_\_\_\_

Data da compra: \_\_\_\_\_  
(Guarde o recibo)

Loja onde fez a compra: \_\_\_\_\_

### ESPECIFICAÇÕES TÉCNICAS

Tensão: 220-240 V- 50 Hz

Potência: 440 Watts

Consumo de energia no modo Desligado é de 0,0 W.

**SUGESTÃO:** Pode encontrar o modelo e os números de série na etiqueta do código QR na parte de trás do aparelho, junto ao cabo de alimentação.



Este símbolo indica que este produto não deve ser eliminado juntamente com o restante lixo doméstico.

Para evitar possíveis danos para o ambiente ou para a saúde humana devido à eliminação não controlada de resíduos, recicle-o de forma responsável para promover a reutilização sustentável dos materiais de origem. Para devolver o seu aparelho usado, use os sistemas de devolução e recolha ou contacte o revendedor onde o produto foi adquirido. Estes podem encaminhar o produto para uma reciclagem ecológica e segura.

## INSTRUÇÕES DE SEGURANÇA IMPORTANTES

LEIA TODAS AS INSTRUÇÕES ANTES DE USAR • APENAS PARA USO DOMÉSTICO

	Leia e consulte as instruções de funcionamento e utilização.
	Indica a presença de um perigo que pode causar ferimentos pessoais, morte ou danos materiais substanciais se o aviso incluído neste símbolo for ignorado.
	Material combustível. Pode rebentar se aquecido. (Indicado por um símbolo de chama com fundo branco, rodeado por um losango vermelho).
	Material inflamável. (Indicado por um símbolo de chama com fundo amarelo, rodeado por um triângulo preto).
	Apenas para utilização doméstica interior.
Ao utilizar aparelhos elétricos, devem ser sempre respeitadas as precauções básicas de segurança, incluindo as seguintes:	

**⚠️ PERIGO:** Risco de incêndio ou explosão. Refrigerante inflamável utilizado. NÃO perfure o tubo de refrigerante. Elimine o produto corretamente de acordo com os regulamentos federais ou locais aplicáveis relativos a refrigerantes inflamáveis.

**⚠️ AVISO:** Para reduzir o risco de ferimentos, incêndio, choque elétrico ou danos materiais, devem ser sempre seguidas as precauções básicas de segurança, incluindo os seguintes avisos numerados e instruções subsequentes. NÃO utilizar o aparelho para outro fim que não o previsto.

- 1 Leia todas as instruções antes de utilizar o aparelho e os respetivos acessórios.
- 2 Cumpra e siga cuidadosamente todos os avisos e instruções. Este aparelho contém ligações elétricas e peças móveis que podem representar um risco para o utilizador.
- 3 Faça um inventário de todo o conteúdo, para garantir que tem todas as peças necessárias para utilizar o seu aparelho de forma adequada e segura.
- 4 **DESLIGUE** o aparelho e, em seguida, retire a ficha da tomada quando não estiver a ser utilizado, antes de montar ou desmontar peças e antes de limpar. Para desligar da tomada, segure a ficha pelo corpo e puxe-a da tomada. **NUNCA** desligue agarrando e puxando pelo cabo flexível.
- 5 Antes de utilizar, lave todas as peças que possam entrar em contacto com alimentos. Siga as instruções de lavagem indicadas neste manual de instruções.
- 6 **NÃO** utilize qualquer aparelho com um cabo ou ficha danificados, ou depois de o aparelho avariar, cair ou ficar danificado de qualquer forma. Este aparelho não tem peças que possam ser reparadas pelo utilizador. Em caso de avaria, contacte a SharkNinja para reparação.
- 7 Este aparelho tem marcas importantes na ficha. O cabo de alimentação na sua totalidade não é passível de substituição. Em caso de danos, contacte a SharkNinja para reparação.
- 8 **NÃO** devem ser usados cabos de extensão com este aparelho.
- 9 Para proteger contra o risco de choque elétrico, **NÃO** mergulhe o aparelho nem permita que o cabo de alimentação entre em contacto com qualquer tipo de líquido.
- 10 **NÃO** deixe o cabo pendurado nas extremidades de mesas ou bancadas. O cabo pode ficar preso e arrastar o aparelho da superfície de trabalho.
- 11 **NÃO** deixe que qualquer parte do aparelho ou do cabo entre em contacto com superfícies quentes, incluindo fogões e outros aparelhos de aquecimento.
- 12 Utilize **SEMPRE** o aparelho numa superfície seca e nivelada.
- 13 **NÃO** permita que crianças operem este aparelho ou o utilizem como um brinquedo. É necessária uma supervisão atenta quando qualquer aparelho é usado perto de crianças.
- 14 Este aparelho **NÃO** se destina a ser usado por pessoas com capacidades físicas, sensoriais ou mentais reduzidas, ou com falta de experiência e conhecimentos, exceto se tiverem supervisão ou tiverem recebido instruções sobre como usar o aparelho de alguém responsável pela sua segurança. As crianças devem ser supervisionadas para garantir que não brincam com o aparelho.

## GUARDE ESTAS INSTRUÇÕES

# INSTRUÇÕES DE SEGURANÇA IMPORTANTES

LEIA TODAS AS INSTRUÇÕES ANTES DE USAR • APENAS PARA USO DOMÉSTICO

- 15 Utilize **APENAS** acessórios que sejam fornecidos com o produto ou que sejam recomendados pela SharkNinja. A utilização de acessórios não recomendados ou não vendidos pela SharkNinja pode causar incêndios, choques elétricos ou ferimentos.
- 16 Ao inserir os ingredientes e ao utilizar, mantenha as mãos, o cabelo e a roupa afastados do recipiente.
- 17 Evite o contacto com peças móveis durante o funcionamento e manuseamento do aparelho.
- 18 **NÃO** coloque recipientes ou acessórios fornecidos com o aparelho no micro-ondas.
- 19 **NÃO** utilize dispositivos mecânicos ou outros meios para acelerar o processo de descongelação, para além dos recomendados pelo fabricante.
- 20 **NÃO** danifique o circuito do refrigerante. Esta advertência aplica-se apenas aos aparelhos com circuitos de refrigeração acessíveis ao utilizador.
- 21 **NÃO** utilize aparelhos elétricos dentro dos compartimentos de armazenamento de alimentos do aparelho, a menos que sejam do tipo recomendado pelo fabricante.
- 22 **NÃO** introduza fruta congelada, vegetais congelados ou gelo no aparelho.
- 23 **NÃO** adicione ingredientes quentes ao aparelho.
- 24 **NÃO** mergulhe a base do motor ou o painel de controlo em água ou noutros líquidos.
- 25 **NÃO** encha para além da linha de enchimento máximo (MAX FILL).
- 26 **NUNCA** deixe o aparelho sem vigilância enquanto estiver a ser utilizado.
- 27 Antes da utilização, certifique-se de que todos os utensílios são removidos dos recipientes. A não remoção dos utensílios pode fazer com que os recipientes se partam e resultar em potenciais lesões pessoais e danos materiais.
- 28 **NÃO** transporte o aparelho pela pega de alça. Segure o aparelho agarrando por ambos os lados, por baixo da base do motor.
- 29 **NÃO** processe alimentos duros e soltos nem gelo. Este aparelho não deve ser usado para processar fruta congelada solta, blocos de gelo sólido ou cubos de gelo.
- 30 Mantenha o aparelho **SEMPRE** na vertical.
- 31 Depois de desembalar o aparelho pela primeira vez, certifique-se de que este fica na vertical durante, pelo menos, 2 horas antes de o pôr a funcionar, para que os óleos refrigerantes assentem no sistema de ar condicionado, de modo a obter o melhor desempenho.
- 32 O cabo de alimentação elétrica não pode ser substituído. Se o cabo estiver danificado, o aparelho deve ser eliminado.
- 33 Mantenha a parte de trás e os lados do aparelho abertos para que o compressor funcione corretamente e não aqueça demasiado.
- 34 **NÃO** danifique o circuito do refrigerante. Esta advertência aplica-se apenas aos aparelhos com circuitos de refrigeração acessíveis ao utilizador.
- 35 Quando utilizar o aparelho, certifique-se de que ambos os lados e a parte de trás estão a pelo menos dez centímetros das paredes.
- 36 Quando posicionar o aparelho, certifique-se de que o cabo de alimentação não fica preso nem danificado.
- 37 **NÃO** coloque várias tomadas de corrente portáteis ou fontes de alimentação portáteis na parte de trás do aparelho.
- 38 Mude o interruptor mecânico de energia para a posição Off após a função principal (função ativa).

## PEÇAS

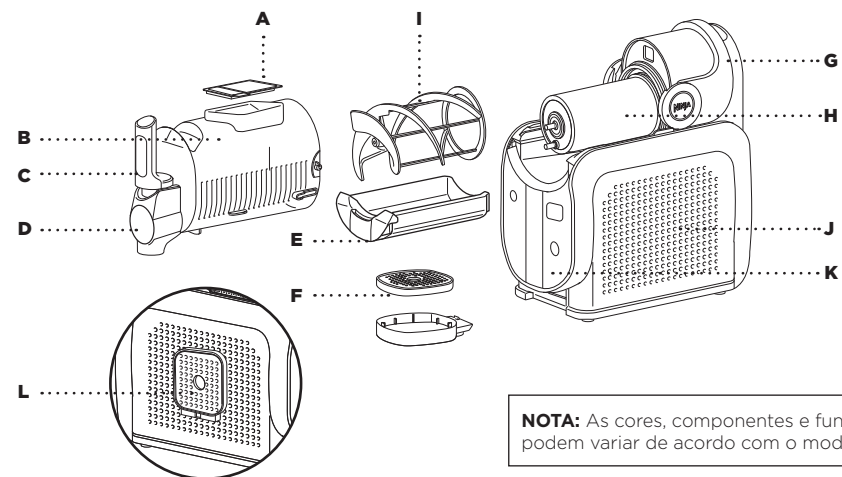

**NOTA:** As cores, componentes e funções podem variar de acordo com o modelo.

- |   |   |
|---|---|
| <b>A</b> Porta e tampa de enchimento fácil        | <b>G</b> Pega de alça   |
| <b>B</b> Recipiente*                              | <b>H</b> Evaporador (fixado à base do motor)  |
| <b>C</b> Pega de conveniência                     | <b>I</b> Eixo espremedor  |
| <b>D</b> Bocal para verter com cobertura amovível | <b>J</b> Base do motor  |
| <b>E</b> Coletor de condensação                   | <b>K</b> Painel de controlo   |
| <b>F</b> Tabuleiro para pingos com 2 partes       | <b>L</b> Armazenamento do tabuleiro de recolha de pingos (lado esquerdo da base do motor) |

\*710 ml de capacidade mínima de líquido. 3310 ml de capacidade máxima de líquido.

Para encontrar receitas ótimas, visite [ninjakitchen.eu](http://ninjakitchen.eu).

## ANTES DA PRIMEIRA UTILIZAÇÃO

**IMPORTANTE:** Reveja todos os avisos no início deste Guia do utilizador antes de continuar.

- 1 Retire todos os materiais da embalagem do aparelho.
- 2 Lave todas as peças em água morna com detergente.
- 3 Enxague bem e deixe secar todas as peças ao ar.
- 4 Limpe o painel de controlo, a base do motor e o evaporador com um pano macio. Deixe secar completamente antes de utilizar.
- 5 **Se o aparelho não estiver na posição vertical antes da utilização, coloque-o numa bancada durante pelo menos 2 horas antes de o utilizar. Isto permite que o refrigerante assente no condensador, para uma utilização ótima e segura.**

## GUARDE ESTAS INSTRUÇÕES

## UTILIZAÇÃO DO PAINEL DE CONTROLO

### ALIMENTAÇÃO

- Prima para ligar e desligar o aparelho.

### CICLO RINSE (ENXAGUAR)

- Este ciclo agita, sem arrefecer, para enxaguar o aparelho.

### PROGRAMA SLUSHASSIST (SLUSHASSIST)

- Programa único que deteta combinações de ingredientes, ajusta automaticamente as definições e proporciona sempre a saída ideal de batido. Perfeito para criações em casa sem medições.
- Quando **SLUSHASSIST (SLUSHASSIST)** é selecionado, os LED associados acendem-se a AZUL. O ecrã superior direito do painel de controlo indica "**SENSING**" (**SENTINDO**) durante 10-15 minutos enquanto a textura ideal do batido está a ser calculada. Os LED de controlo da temperatura rodam no sentido dos ponteiros do relógio durante a deteção.
- Quando "**SENSING**" (**SENTINDO**) terminar e o ponto de textura do batido for determinado, o mostrador apresenta a temperatura definida e o batido continua. Se desejar, ajuste as definições de temperatura após a conclusão da fase "**SENSING**" (**SENTINDO**).

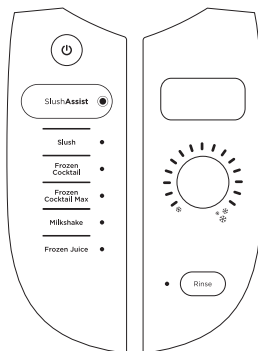

### PREDEFINIÇÕES

- 5 predefinições definidas para fornecer temperaturas pré-programadas. Ajuste a temperatura a qualquer momento utilizando o indicador de temperatura, se necessário.

### DEFINIÇÃO DO CONTROLO DA TEMPERATURA

- O botão de controlo da temperatura apresenta temperaturas desde o frio (esquerda) ao mais frio (direita). Depois de selecionar um programa predefinido, a temperatura-alvo no mostrador ficará sólida e o intervalo esquerdo de LED no mostrador piscará. Quando cada temperatura é atingida, os LED ficam fixos. O seu granizado está completo quando todos os LED no intervalo estiverem acesos e "ENJOY" (DESFROUTE) for apresentado no painel de controlo superior direito.
- Ajuste a temperatura utilizando o botão rotativo para obter a textura perfeita da sua bebida congelada.
- Para bebidas congeladas **mais finas** e flexíveis, ajuste a temperatura rodando o botão no sentido contrário ao dos ponteiros do relógio
- Para bebidas congeladas **mais espessas** e frias, ajuste a temperatura rodando o botão rotativo no sentido dos ponteiros do relógio.

### 🗨️ DICAS DE RESOLUÇÃO DE PROBLEMAS

- **A RECEITA NÃO CHEGA A GRANIZADO?** Se a sua receita não tiver atingido a textura pretendida após 60 minutos, rode o indicador de temperatura no sentido dos ponteiros do relógio uma vez para atingir uma temperatura mais fria. Aguarde 5 a 10 minutos para testar a receita. Se a textura continuar a não ser a pretendida, repita o procedimento no sentido dos ponteiros do relógio mais um nível. Repita até obter a textura desejada.
- **O GRANIZADO NÃO ESTÁ A SER DISTRIBUÍDO?** Para uma melhor experiência de distribuição, encha o aparelho até à linha de enchimento máximo e certifique-se de que o aparelho está a funcionar. Para uma distribuição mais suave, rode o botão da temperatura no sentido contrário ao dos ponteiros do relógio uma vez para atingir uma temperatura mais quente. Bebidas geladas mais fáceis de beber serão distribuídas num estado mais suave.

## PREDEFINIÇÕES

Cada predefinição (excluindo o programa **SLUSHASSIST (SLUSHASSIST)**) começará com uma temperatura predefinida/ótima para uma textura ideal. Se desejar, ajuste a temperatura para obter a textura perfeita da sua bebida gelada.

PREDEFINIÇÃO	TEMPERATURA PREDEFINIDA/ÓTIMA	CONCEBIDO PARA	EXEMPLOS DE RECEITAS
SLUSHASSIST (SLUSHASSIST)	0000000000000000	Programa único que deteta combinações de ingredientes, ajusta automaticamente as definições e proporciona sempre a saída ideal de batido	Bebidas misturadas com ou sem álcool
SLUSH (GRANIZADO)	0000	Transformar as suas bebidas diárias	Refrigerante, limonada
FROZEN COCKTAIL (COCKTAIL GELADO)	000000000000	Bebidas com teor de álcool até 15%	Cocktails enlatados, cidras fortes, Rosé
FROZEN COCKTAIL MAX (COCKTAIL CONGELADO MAX)	0000000000000000	Bebidas com teor de álcool até 20%	Margaritas pré-misturadas, Moscow Mules
MILKSHAKE (BATIDO DE LEITE)	000000	Bebidas à base de leite e de natas	Leite com chocolate, batido de leite
FROZEN JUICE (SUMO GELADO)	0000	Bebidas com adoçantes naturais	Sumo de laranja, cidra de maçã

## TEOR DE AÇÚCAR NECESSÁRIO

Demasiado açúcar ou demasiado álcool impedirão o congelamento correto de uma saída de granizado. Siga as instruções abaixo para obter sempre um granizado perfeito.

**Todos os ingredientes devem conter pelo menos 5 g de açúcar por 100 ml.**

**NOTA:** Os ingredientes pré-congelados têm um sabor mais doce. Está preocupado que a sua bebida possa ser demasiado doce? Não se preocupe; não terá um sabor tão doce depois de a congelar e a transformar numa bebida gelada.

### ORIENTAÇÕES SOBRE O AÇÚCAR

Consulte o rótulo nutricional da bebida/líquido para se certificar de que o teor de açúcar cumpre os mínimos recomendados abaixo:

TAMANHO DA DOSE	QUANTIDADE MÍNIMA DE AÇÚCAR TOTAL
330 ml	16,5 g
750 ml	37,5 g
1000 ml	50 g

Exemplo de requisito de açúcar:

Nutrição por 100 ml	
Energia	235 kJ/55 kcal
Lípidos	0,5 g
Sódio	25 g
Hidratos de carbono	11 g
dos quais açúcares*	5 g
Proteína	0,65 g
Sal	25 mg

Tamanho da dose

Açúcares totais (5 g satisfaz os requisitos mínimos)

### 🗨️ DICAS DE RESOLUÇÃO DE PROBLEMAS

**Alerta de baixo teor de açúcar:** O LED "ADICIONAR AÇÚCAR" (ADICIONAR AÇÚCAR) acende-se no canto superior direito do painel de controlo quando o teor de açúcar é demasiado baixo. O aparelho continuará a emitir um sinal sonoro quando o erro ocorrer durante 15 minutos até o erro ser resolvido.

**Para corrigir um nível baixo de açúcar:** Adicione 2 colheres de sopa de xarope aromatizado, açúcar, açúcar de tâmara, açúcar de coco, xarope de açúcar, xarope de agave, xarope simples ou mel por dose (230 ml). Misture o açúcar adicional com a base antes de verter para o aparelho. Reinicie o aparelho premindo a predefinição. Reinicie premindo novamente a predefinição.

Se utilizar açúcar granulado, açúcar de coco ou açúcar de tâmaras, coloque 230 ml de líquido num recipiente separado e misture para dissolver antes de voltar a colocar o líquido no recipiente. Se estiver no MAX FILL, verta mais 230 ml de líquido para ter em conta a adição e reserve. Pressione o programa novamente para eliminar o erro e continuar a mistura.

**As bebidas dietéticas e com baixo teor de açúcar não se transformam em granizado quando são o único ingrediente, uma vez que muito pouco açúcar impedirá que as receitas congelem corretamente. Para transformar as suas bebidas dietéticas e com baixo teor de açúcar preferidas num Slushi, adicione os ingredientes abaixo à sua entrada:**

TAMANHO TOTAL DA RECEITA	INGREDIENTES ADICIONAIS
880 ml	45 g de eritritol, 30 ml de sumo de limão e 1/4 de colher de chá de sal
1650 ml	85 g de eritritol, 60 ml de sumo de limão e 1/2 colher de chá de sal
2400 ml	120 g de eritritol, 80 ml de sumo de limão e 3/4 de colher de chá de sal
3000 ml	160 g de eritritol, 120 ml de sumo de limão e 1 colher de chá de sal

### O QUE É O ERITRITOL?

O eritritol é um edulcorante natural de baixas calorias que oferece um sabor semelhante ao do açúcar sem afetar significativamente os níveis de açúcar no sangue ou contribuir para as cáries dentárias. É amplamente utilizado como substituto do açúcar em vários produtos alimentares e é considerado seguro para consumo. Tal como acontece com todos os componentes dietéticos, é aconselhável consumir eritritol com moderação como parte de uma dieta equilibrada.

**NOTA:** Os substitutos sem açúcar ou os edulcorantes artificiais não ajudarão a satisfazer os requisitos totais mínimos ou máximos de açúcar.

## DIRETRIZES SOBRE O TEOR DE ÁLCOOL

O Ninja Slushi MAX desbloqueia uma temperatura mais fria, o que permite um maior teor de álcool no granizado. Ao utilizar a predefinição **FROZEN COCKTAIL (COCKTAIL GELADO)**, todas as entradas pré-preparadas (vinho, cerveja, sidras e cocktails enlatados) devem ter entre **2,8-15%** de álcool. Ao utilizar a predefinição **FROZEN COCKTAIL MAX (COCKTAIL CONGELADO MAX)**, o conteúdo deve ter entre **15% e 20%** de álcool. Pode ser uma mistura caseira ou uma garrafa de um dos seus cocktails favoritos já prontos. O equilíbrio perfeito para os seus cocktails gelados favoritos em casa.

### ORIENTAÇÕES SOBRE BEBIDAS ALCOÓLICAS/ESPIRITUOSAS FORTES

Para criar cocktails congelados, consulte a tabela abaixo para saber o teor máximo de bebida alcoólica/espirituosa forte (vodka, tequila, etc.) por tamanho total da receita.

Tamanho total da receita	Quantidade máxima de bebida espirituosa (40% ABV)
880 ml	190 ml
1650 ml	350 ml
2480 ml	530 ml
3300 ml	700 ml

A tabela acima é um guia para incorporar **APENAS** o teor máximo de bebida alcoólica/espirituosa forte (+ 35%). Quando utilizar outros álcoois, como vinho, cerveja, água com gás ou cocktails pré-preparados, consulte o Guia de inspiração.

### DICAS

- Quando utilizar misturas para bebidas **LIGHT** ou **LOWER SUGAR (MENOS AÇÚCAR)**, omita a água da receita e substitua-a por uma mistura para bebidas light adicional na mesma quantidade.
- Quando utilizar misturas pré-preparadas que contenham álcool, omita a adição de álcool das instruções da tabela e substitua-a por mistura adicional de bebidas em igual quantidade.
- Quando utilizar misturas pré-preparadas com açúcar e com instruções para misturar, utilize 1/2 da quantidade de gelo recomendada nas instruções da embalagem sob a forma de água (por exemplo, 1 chávena de gelo = 1/2 chávena de água).
- Quando utilizar misturas pré-preparadas com açúcar light com instruções para a liquidificadora, utilize 1/4 da quantidade de gelo recomendada nas instruções da embalagem sob a forma de água (por exemplo, 1 chávena de gelo = 1/4 de chávena de água).

### 🗨️ DICAS DE RESOLUÇÃO DE PROBLEMAS

**Alerta de alto teor de álcool/açúcar:** Se o teor de álcool e açúcar do conteúdo for demasiado elevado, o aparelho deteta-o e emite um alerta. O LED "ADD WATER" (ADICIONAR ÁGUA) acende-se no canto superior direito do painel de controlo.

**Para corrigir o álcool elevado:** Adicione 3 colheres de sopa de água por 230 ml ao recipiente (530 ml por 3310 ml). Depois de ter adicionado água, prima novamente o programa para eliminar o erro e continuar a misturar.

- Mantenha o aparelho na vertical durante pelo menos 2 horas antes da primeira utilização.
- **NÃO** adicione ingredientes quentes.
- **NÃO** adicione gelo ou ingredientes sólidos como fruta, gelado ou fruta congelada.
- Os ingredientes pré-congelados têm um sabor mais doce. Está preocupado que a sua bebida possa ser demasiado doce? Não se preocupe; não terá um sabor tão doce depois de a congelar e se transformar numa bebida gelada.
- Todos os ingredientes devem conter pelo menos 5 g de açúcar por 100 ml.
- Ao utilizar a predefinição **FROZEN COCKTAIL (COCKTAIL CONGELADO)**, todos os conteúdos pré-preparados devem ter um teor de álcool entre 2,8% e 15%.
- Ao utilizar a predefinição **FROZEN COCKTAIL MAX (COCKTAIL CONGELADO MAX)**, todos os conteúdos devem ter um teor de álcool entre 15% e 20%.
- Para obter melhores resultados, arrefeça o(s) líquido(s) ou os ingredientes misturados antes de os adicionar ao aparelho.
- Para obter os resultados mais gelados, arrefeça os copos de servir antes de servir a sua bebida gelada.
- Para obter a textura ideal da sua bebida congelada, utilize o botão de controlo da temperatura para a ajustar.
- Ao distribuir líquido a partir da função RINSE (ENXAGUAR), puxe gradualmente o manípulo de distribuição para obter o fluxo de distribuição de líquido. Não abra totalmente o bocal de distribuição, a menos que esteja a verter para um recipiente grande e aberto, para evitar derrames excessivos.
- Quando utilizar a predefinição Milkshake (Batido de leite), distribua o conteúdo nos 30 minutos seguintes ao fim da predefinição para evitar uma saída de espuma.
- Para uma melhor experiência de distribuição, encha o aparelho até à linha de enchimento máximo (3310 ml) e certifique-se de que a pega de distribuição está totalmente estendida para uma distribuição máxima de líquido.
- O aparelho pode funcionar até 12 horas.
- Ao distribuir líquido a partir da função RINSE (ENXAGUAR), puxe gradualmente o manípulo de distribuição para obter o fluxo de distribuição de líquido. Não abra totalmente o bocal de distribuição, a menos que esteja a verter para um recipiente grande e aberto, para evitar derrames excessivos.

**Conteúdo mínimo = 710 ml Conteúdo máximo = 3310 ml**

**Este aparelho NÃO é um liquidificador.**

- NÃO** processe um bloco de gelo sólido nem cubos de gelo.
- NÃO** faça smoothies nem processe alimentos duros e soltos.
- NÃO** tente misturar ou macerar ingredientes não líquidos.

## UTILIZAÇÃO DA MÁQUINA DE BEBIDAS GELADAS NINJA SLUSHI MAX

**IMPORTANTE:** Reveja todos os avisos no início deste Guia do utilizador antes de continuar.

**NOTA:**

- É necessário um conteúdo mínimo de 710 ml para utilizar o aparelho.
- Capacidade máxima de 3310 ml de líquido.
- **NÃO** adicione gelo ou ingredientes sólidos como fruta, gelado ou fruta congelada.
- **NÃO** adicione ingredientes quentes.

- 1 Certifique-se de que todas as peças estão completamente limpas e que a base do motor está nivelada numa superfície plana e sólida.
- 2 Instale o separador de condensação por baixo do evaporador, fazendo-o deslizar para dentro das ranhuras da calha.

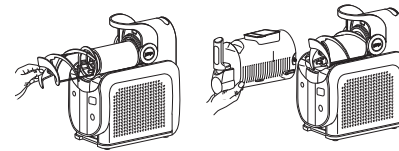
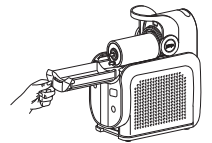

- 3 Instale o eixo espremedor fazendo-o deslizar sobre o evaporador e rodando-o até encaixar no pino.
- 4 Com o manípulo de segurança para cima, deslize o recipiente sobre o eixo espremedor e o evaporador instalados.

- 5 Bloqueie o recipiente no lugar, empurrando a pega da alça para trás para selar o recipiente.
- 6 Insira o tabuleiro de recolha de pingos na frente da base do motor até encaixar no lugar.

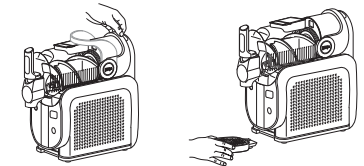

**NOTA:** Certifique-se de que o aparelho está na vertical sobre a bancada durante pelo menos 2 horas antes da primeira utilização, para que o refrigerante possa assentar no condensador para uma utilização ótima e segura.

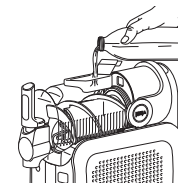

- 7 Ligue o aparelho à tomada.
- 8 Abra a tampa na parte superior do recipiente.
- 9 Adicione os líquidos e/ou ingredientes liquidificados através da porta de enchimento fácil e feche a tampa. Para evitar fugas e derrames, certifique-se de que o recipiente está bloqueado no lugar antes de adicionar líquidos ao recipiente.

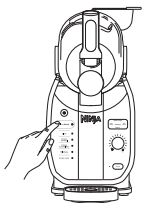

- 10 Prima o botão de alimentação para ligar o aparelho.
- 11 Escolha a predefinição pretendida.
- 12 Quando a opção **SLUSHASSIST (SLUSHASSIST)** é selecionada, todos os LED se acendem a azul, "**SLUSHASSIST (SLUSHASSIST)**" e "**SENSING (SENTINDO)**" aparecem no canto superior direito do painel de controlo. O seletor de temperatura roda no sentido dos ponteiros do relógio durante a deteção até o aparelho determinar a temperatura necessária para o conteúdo. A temperatura determinada é indicada por um LED contínuo nas definições de temperatura.

Se for selecionada uma predefinição, a temperatura é automaticamente definida para a temperatura predeterminada e a trituração começa.

## UTILIZAR A MÁQUINA DE BEBIDAS GELADAS NINJA SLUSHI MAX - CONT.

### NOTA:

- Os LED de configuração do controlo de temperatura piscarão enquanto a bebida gelada estiver a congelar até atingir o nível de temperatura definido. Quando a bebida congelada atingir a temperatura desejada, os LED permanecerão sólidos, o aparelho emitirá um sinal sonoro e aparecerá "ENJOY" (DESFRITE) no painel de controlo. O aparelho continuará a funcionar para manter a sua bebida gelada à temperatura ideal e estar pronta a ser distribuída.
- A preparação das bebidas pode demorar entre 15 e 60 minutos, dependendo dos ingredientes, do volume e da temperatura inicial.
- Os ingredientes pré-congelados têm um sabor mais doce. Está preocupado que a sua bebida possa ser demasiado doce? Não se preocupe; não terá um sabor tão doce depois de a congelar e se transformar numa bebida gelada.

- 13 O aparelho emite um sinal sonoro, os LED permanecem acesos e aparece "ENJOY" (DESFRITE) quando a bebida congelada atinge a temperatura.
- 14 Coloque uma chávena no tabuleiro de recolha de pingos, por baixo da pega.
- 15 Para distribuir o granizado, puxe lentamente a pega. Para parar, solte a pega de volta para o seu lugar.
- 16 Desfrute da sua última criação de bebida gelada.
- 17 O aparelho pode funcionar até 12 horas.

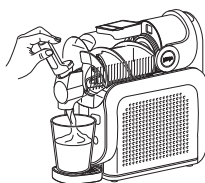

**NOTA: NÃO** desligue a pré-seleção até toda a bebida congelada ter sido distribuída.

## CUIDADOS E MANUTENÇÃO

### UTILIZAÇÃO DO CICLO RINSE (ENXAGUAR)

**NOTA:** Os líquidos de enxaguamento são rapidamente dispensados pelo bocal de saída do recipiente. Certifique-se de que utiliza um copo ou uma tigela grande para recolher este líquido.

Este ciclo agita, sem arrefecer, para enxaguar o aparelho. Depois de utilizar o ciclo de enxaguamento, lave todas as peças à mão para limpar completamente o aparelho após cada utilização.

- 1 Distribua a bebida congelada restante.
- 2 Pare a predefinição atual. Prima o botão RINSE (ENXAGUAR).
- 3 Adicione água quente até à linha de enchimento máximo do recipiente (3310 ml).
- 4 De seguida, retire lentamente a água do aparelho e repita o processo, se necessário, com água limpa até a mesma ficar limpa.
- 5 Pare o ciclo de enxaguamento premindo novamente o botão RINSE (ENXAGUAR) e deixe a tampa do recipiente aberta para secar ao ar.
- 6 Prima o botão de alimentação para desligar o aparelho.

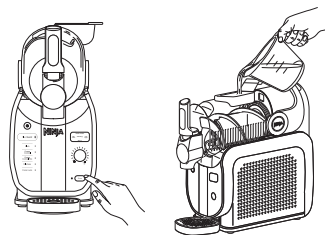

**NOTA:** Se necessário, repita até que todas as bebidas congeladas restantes sejam enxaguadas do evaporador.

## CUIDADOS E MANUTENÇÃO - CONT.

### DESMONTAGEM E LIMPEZA

Para obter os melhores resultados, utilize o ciclo de enxaguamento antes de desmontar e limpar todas as peças.

- 1 Desbloqueie a pega da alça puxando para a frente e retire o recipiente puxando-o cuidadosamente para fora do aparelho. Certifique-se de que o recipiente está inclinado para baixo para evitar que o líquido restante se derrame pela parte de trás do recipiente. Reserve.
- 2 Deslize o eixo espremedor para fora do evaporador. Reserve.

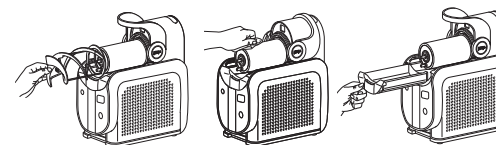
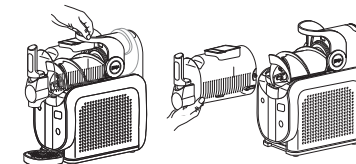

- 3 Limpe o evaporador com um pano higienizado ou quente e húmido.
- 4 Deslize suavemente o recipiente de condensação para fora do aparelho, uma vez que pode haver líquido residual no recipiente de condensação. Reserve.
- 5 Limpe o aparelho por baixo do evaporador com um pano higienizado ou quente e húmido.
- 6 Se necessário, retire o tabuleiro de recolha de água e/ou a cobertura do bocal.

**NOTA:** A tampa do tabuleiro de recolha de pingos pode ser retirada para facilitar a limpeza.

- 7 Lave todas as peças à mão em água morna com sabão. Se necessário, repita até todas as peças estarem completamente limpas.
- 8 Limpe a base do motor com um pano higienizado ou quente e húmido.
- 9 Deixe todas as peças secarem completamente antes de voltar a montar e/ou guardar o aparelho.

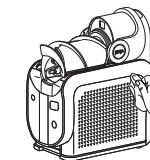

### ARMAZENAMENTO

**NÃO** enrole o cordão à volta do fundo da base. Guarde o aparelho na vertical e guarde todas as peças montadas. Guarde o tabuleiro de recolha de pingos no lado esquerdo do aparelho, pendurando-o no sítio. Ao mover o aparelho, levante-o pela parte inferior da base do motor.

**NÃO** guarde os ingredientes no interior do recipiente.

### REINICIAR O MOTOR

Este aparelho possui um sistema de segurança único que evita danos no motor e no sistema de acionamento, caso sobrecarregue o motor inadvertidamente. Se o aparelho estiver em sobrecarga, o motor será desativado temporariamente. Se isso acontecer, siga o procedimento de reposição abaixo.

- 1 Desligue o aparelho da tomada elétrica.
- 2 Deixe o aparelho arrefecer durante cerca de 15 minutos.
- 3 Retire todas as peças e acessórios. Certifique-se de que nenhum ingrediente está a bloquear o eixo espremedor.

**IMPORTANTE:** Certifique-se de que a capacidade máxima não é excedida. Esta é a causa mais comum de sobrecarga do aparelho.

**NÃO** processe um bloco de gelo sólido nem cubos de gelo. **NÃO** faça smoothies nem processe alimentos duros e soltos.

Se o aparelho precisar de assistência, ligue para a linha de Assistência ao cliente através do número +44 (0)800 862 0453. Para que possamos ajudá-lo melhor, registre o seu produto online em [registryourninja.eu](http://registryourninja.eu) e tenha o produto em mãos quando ligar.

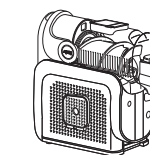

Para encomendar peças e acessórios adicionais, visite [ninjakitchen.eu](http://ninjakitchen.eu).

## REGISTO DO PRODUTO

Visite [registeryourninja.eu](http://registeryourninja.eu) para registar o seu novo produto Ninja no prazo de dez (10) dias após a compra. Ser-lhe-á pedido que forneça o nome da loja, a data de compra e o número do modelo, juntamente com o seu nome e morada.

O registo irá permitir-nos contactá-lo na eventualidade improvável de uma notificação de segurança do produto. Ao registar-se, está a reconhecer que leu e compreendeu as instruções de utilização e os avisos apresentados nas instruções que as acompanham.

**AVISO:** Para reduzir o risco de choque e funcionamento não intencional, desligue o aparelho e retire a ficha da tomada antes de tentar resolver um problema.

**É difícil retirar o aparelho da bancada para ser guardado.**

- Coloque as mãos por baixo de ambos os lados da base do motor e puxe o aparelho suavemente para cima e na sua direção.

**Posso adicionar fruta congelada ou gelo?**

- Não. **NÃO** adicione ingredientes congelados ou gelo quando utilizar este aparelho.

**Alerta de recipiente não instalado: se o recipiente não estiver corretamente instalado, o aparelho deteta-o e emite um alerta. Todos os LED predefinidos ficam intermitentes.**

- Para evitar fugas e derrames, certifique-se de que o recipiente está vazio antes de montar ou desmontar na base com motor. Com o manipulo de segurança para cima, deslize o recipiente sobre o eixo espremedor e o evaporador instalados.
- Bloqueie o recipiente no lugar, empurrando a pega da alça para trás para selar o recipiente.
- Prima o botão de alimentação para ligar o aparelho e os LED predefinidos acender-se-ão, indicando que o aparelho está pronto a ser utilizado.

**Alerta de baixo teor de açúcar: se o teor de açúcar introduzido for demasiado baixo, o aparelho deteta-o e emite um alerta. O LED "ADD SUGAR" (ADICIONAR AÇÚCAR) acende-se no canto superior direito do painel de controlo. O aparelho emitirá um sinal sonoro a cada minuto durante 15 minutos.**

- Verifique o teor de açúcar da sua receita para garantir que contém pelo menos 4.5% de açúcar.
- Se utilizar uma bebida pré-preparada, verifique a lista de ingredientes para se certificar de que o teor de açúcar é de, pelo menos, 4.5% e que a bebida não inclui adoçantes artificiais. Consulte a secção "Conteúdo de açúcar necessário" para obter mais informações.
- Se uma bebida não cumprir os requisitos mínimos de açúcar total, adicione 2 colheres de sopa de xarope aromatizado, sumo, açúcar, açúcar de tâmara, açúcar de coco, xarope de ácer, agave, xarope simples ou mel por dose (230 ml).
- Pressione o programa novamente para eliminar o erro e continuar a mistura.

**Alerta de alto teor de álcool/açúcar: se o teor de álcool e açúcar do conteúdo for demasiado elevado, o aparelho deteta-o e emite um alerta. O LED "ADICIONAR ÁGUA" acende-se no canto superior direito do painel de controlo. O aparelho emitirá um sinal sonoro a cada minuto durante 15 minutos.**

- Se utilizar **FROZEN COCKTAIL (COCKTAIL CONGELADO)**, verifique o teor alcoólico da sua receita para garantir que contém entre **2,8% e 15%** de álcool ou utilize **SLUSHASSIST (SLUSHASSIST)**. Se utilizar **FROZEN COCKTAIL MAX (COCKTAIL CONGELADO MAX)**, verifique o teor de álcool na sua receita para garantir que contém entre **15% e 20%** de álcool ou utilize **SLUSHASSIST (SLUSHASSIST)**.
- Se utilizar álcool forte/destilado (+35%), utilize 120 ml por cada 710 ml de receita total. Para mais informações, consulte a secção Orientações sobre o teor de álcool.
- Se uma bebida exceder a quantidade máxima de álcool, adicione 3 colheres de sopa de água por dose (230 ml) para diluir o conteúdo.
- **Pressione o programa novamente para eliminar o erro e continuar a mistura.**

**Alerta de paragem do motor: se o motor parar durante o funcionamento, o aparelho deteta-o e emite um alerta. Todos os LED de controlo da temperatura piscam e o aparelho emite um sinal sonoro a cada minuto durante 15 minutos.**

- Este aparelho possui um sistema de segurança exclusivo que evita danos ao motor e ao sistema de acionamento caso ocorra uma sobrecarga accidental. Se o aparelho estiver em sobrecarga, o motor será desativado temporariamente.
- Desligue o aparelho da tomada elétrica.
- Deixe o aparelho arrefecer durante aproximadamente 15 minutos.
- Ligue novamente o aparelho e prima uma predefinição para retomar a utilização do aparelho.
- Se o aparelho continuar a apresentar um código de erro, retire todas as peças e acessórios (tendo o cuidado de não derramar o granizado). Certifique-se de que nenhum ingrediente está a bloquear o eixo espremedor.
- Volte a ligar o aparelho e volte a montar todas as peças para retomar a utilização.
- Se o eixo espremedor parar e o aparelho piscar "SENSING" (SENTINDO), deixe o aparelho completar o seu processo e não intervenha. O aparelho corrigir-se-á a si próprio após este comportamento.

**Alerta de falha do aparelho: em caso de avaria, o aparelho deteta-a e emite um alerta. Todos os outros LED de controlo da temperatura piscam alternadamente e o aparelho emite um sinal sonoro a cada minuto durante 15 minutos.**

- Se o aparelho falhar, contacte a nossa linha de apoio ao cliente através do número +44 (0)800 862 0453.

**Alerta lateral do aparelho: se o aparelho estiver de lado durante a utilização, este deteta-o e emite um alerta. Os 5 LED superiores e os 5 LED inferiores de controlo da temperatura piscam alternadamente e o aparelho emite um sinal sonoro a cada minuto durante 15 minutos.**

- Coloque o aparelho na vertical e deixe-o repousar durante pelo menos 2 horas antes de o utilizar.

## A Garantia Ninja

Quando um consumidor compra um produto em Portugal, obtém o benefício dos direitos legais relacionados com a qualidade do produto (os seus “direitos estatutários”). Pode fazer valer os seus direitos legais junto do seu retalhista, incluindo a Ninja, se tiver comprado o seu aparelho Ninja em ninjakitchen.eu. No entanto, na Ninja, estamos tão confiantes na qualidade dos nossos produtos que damos ao proprietário uma garantia adicional e gratuita do fabricante para peças e mão de obra até 2 anos.

A garantia que o acompanha é um aspeto importante a considerar - e reflete a confiança que o fabricante tem no seu produto e na qualidade de fabrico.

A garantia do fabricante não afeta os direitos legais do utilizador.

## Qual é a duração da garantia dos aparelhos Ninja novos?

A nossa garantia de fabricante tem uma duração normal de um ano a partir da data de compra ou de dois anos se o utilizador registar a sua compra connosco no prazo de 28 dias.

## Como posso registar a minha garantia Ninja?

Se comprou o seu eletrodoméstico de cozinha Ninja diretamente em ninjakitchen.eu, a sua garantia fica registada automaticamente. Se foi comprado noutra local do Reino Unido, a garantia pode ser registada online no prazo de 28 dias após a compra.

- Para se registar online, visite [www.ninjakitchen.eu/register-guarantee](http://www.ninjakitchen.eu/register-guarantee) ou leia o código QR no seu manual de instruções.
- Anote a data de compra do aparelho.

## IMPORTANTE:

- **Guarde o seu recibo** se tiver comprado o seu eletrodoméstico de cozinha Ninja em qualquer local exceto ninjakitchen.eu. Necessitará dele para poder reclamar a sua garantia.
- A garantia Ninja gratuita só se aplica no Reino Unido.

## Quais são os benefícios de registar a minha garantia Ninja gratuita?

Ao registar a sua garantia, receberá um ano de cobertura adicional. Teremos também os seus dados à mão se precisarmos de entrar em contacto. Se também concordar em receber comunicações nossas, pode receber dicas e conselhos sobre como aproveitar ao máximo o seu eletrodoméstico de cozinha Ninja e conhecer as últimas novidades sobre lançamentos e novas tecnologias da Ninja.

## O que está abrangido pela garantia Ninja gratuita?

Reparação ou substituição do seu aparelho Ninja (segundo critério da Ninja), incluindo todas as peças e mão de obra.

O que não está abrangido pela garantia Ninja gratuita?

- Desgaste normal.
- Danos acidentais, falhas causadas por uso negligente ou falta de cuidado, má utilização, negligência, operação descuidada ou um manuseamento do eletrodoméstico de cozinha Ninja que não esteja de acordo com o Manual de Funcionamento Ninja fornecido com a sua máquina.
- Danos causados pelo uso do eletrodoméstico de cozinha Ninja para qualquer outro fim que não seja a utilização doméstica normal.
- Danos causados pela utilização de peças não montadas ou instaladas de acordo com as instruções de funcionamento.
- Danos causados pela utilização de peças e acessórios que não sejam Componentes Genuínos Ninja
- Instalação defeituosa (exceto quando instalada pela Ninja).
- Reparações ou alterações realizadas por terceiros que não sejam a Ninja ou os seus agentes.

## Como posso reclamar ao abrigo da garantia Ninja gratuita?

Contacte a nossa linha de apoio ao cliente através do número +44 (0)800 862 0453. Para saber o horário de atendimento, consulte o nosso site em “Contacte-nos”. A chamada é gratuita e será encaminhada diretamente para um representante Ninja. Também encontrará assistência online em [ninjakitchen.com/support](http://ninjakitchen.com/support). O representante da Ninja tentará efetuar alguns procedimentos de resolução de problemas consigo e, se concluirmos que o artigo falhou, enviar-lhe-emos uma peça de substituição ou uma etiqueta de devolução para que nos envie o artigo defeituoso gratuitamente. Quando nos tiver entregue o produto defeituoso, enviar-lhe-emos um produto de substituição.

Não se esqueça de que o artigo terá de ser embalado quando o devolver. Pode ser qualquer caixa adequada, não é necessário que seja a embalagem original.

## Onde posso comprar peças sobresselentes e acessórios genuínos Ninja?

As peças sobresselentes e os acessórios Ninja são concebidos pelos mesmos engenheiros que conceberam o seu produto Ninja. Encontrará uma ampla gama de peças sobresselentes Ninja, peças de reposição e acessórios para todos os aparelhos Ninja em [www.ninjakitchen.eu](http://www.ninjakitchen.eu). Lembre-se de que os danos causados pela utilização de peças sobresselentes que não sejam da marca Ninja podem não estar cobertos pela sua garantia.



### REKISTERÖI OSTOKSESI

registeryourninja.eu

Skanna QR-koodi mobiililaitteella

### KIRJAA MUISTIIN SEURAAVAT TIEDOT

Mallinnumero: \_\_\_\_\_

Sarjanumero: \_\_\_\_\_

Ostopäivämäärä: \_\_\_\_\_  
(Säilytä kuitti)

Ostoliike: \_\_\_\_\_

### TEKNISET TIEDOT

Jännite: 220-240 V-, 50 Hz

Teho: 440 W

Virrankulutus virran ollessa poissa päältä on 0,0 W.

**VINKKI:** Malli- ja sarjanumerot löytyvät laitteen takana virtajohdon vieressä olevasta QR-koodimerkinnästä.



Tämä merkintä kertoo, että laitetta ei pidä hävittää kotitalousjätteen mukana. Valvomattoman jätteiden hävittämisen aiheuttaman mahdollisen ympäristö- tai terveyshaitan välttämiseksi laite on kierrätettävä vastuullisesti materiaaliressurssien kestävän uudelleenkäytön edistämiseksi. Käytä käytettyä laitetta palauttaessasi palautus- ja keräysjärjestelmiä tai ota yhteyttä tämän tuotteen myyjään. Myyjä voi vastaanottaa tuotteen, jotta se kierrätettäisiin ympäristölle turvallisella tavalla.

# TÄRKEITÄ TURVALLISUUSOHJEITA

LUE KAIKKI OHJEET ENNEN KÄYTTÖÄ • VAIN KOTITALOUSKÄYTTÖÖN

	Lue ja käy läpi käyttöohjeet.
	Ilmoittaa vaarasta, joka voi aiheuttaa loukkaantumisen, kuoleman tai huomattavia omaisuusvahinkoja, jos tähän symboliin sisältyvä varoitus jätetään huomioimatta.
	Palavaa materiaalia. Voi räjähtää kuumennettaessa. (Merkitty liekkisymbolilla valkoisella taustalla, jota ympäröi punainen vinoneliö.)
	Syttyvää materiaalia. (Merkitty liekkisymbolilla keltaisella taustalla, jota ympäröi musta kolmio.)
	Vain sisä- ja kotitalouskäyttöön.

Sähkölaitteiden käytössä on aina noudatettava tiettyjä perusvaroitomia mukaan lukien seuraavat:

**VAARA:** Tulipalon tai räjähdysvaara. Käytetty jäähdytysneste on helposti syttyvää. ÄLÄ lävistä jäähdytysnesteputkea. Hävitä tuote asianmukaisesti sovellettavien kansallisten tai paikallisten helposti syttyviä kylmäaineita koskevien määräysten mukaisesti.

**VAROITUS:** Perusturvallisuusohjeita täytyy aina noudattaa loukkaantumisen, tulipalon, sähköiskun tai omaisuusvahinkojen välttämiseksi. Tällaisiin ohjeisiin sisältyvät myös seuraavat numeroidut varoitukset ja niitä seuraavat ohjeet. ÄLÄ käytä laitetta muuhun kuin käyttötarkoitustaan vastaavaan käyttöön.

- 1 Lue kaikki ohjeet ennen laitteen ja sen lisävarusteiden käyttöä.
- 2 Noudata kaikkia varoituksia ja ohjeita. Tässä laitteessa on sähköliitännät ja liikkuvia osia, joista voi aiheutua vaara käyttäjälle.
- 3 Tarkista sisältö varmistaaksesi, että pakkauksessa on kaikki tarvittavat osat laitteen oikeaa ja turvallista käyttöä varten.
- 4 Kytke virta laitteesta **POIS PÄÄLTÄ**. Virtajohto on irrotettava pistorasiasta, kun laite ei ole käytössä, ennen osien kokoonpanoa tai irrottamista sekä ennen puhdistusta. Irrota pistoke pistorasiasta tarttumalla pistokkeeseen. **ÄLÄ KOSKAAN** irrota pistoketta pistorasiasta tarttumalla joustavaan johtoon ja vetämällä sitä.
- 5 Pese ennen käyttöä kaikki osat, jotka saattavat joutua kosketuksiin ruoka-aineiden kanssa. Noudata tässä käyttöoppaassa annettuja puhdistusohjeita.
- 6 **ÄLÄ** käytä laitetta, jos sen johto tai pistoke on vahingoittunut tai jos laitteessa on ollut vika tai se on pudonnut tai vahingoittunut jollakin tavalla. Tässä laitteessa ei ole osia, joita käyttäjä voisi itse huoltaa. Mikäli laite vaurioituu, täytyy huolto järjestää ottamalla yhteyttä SharkNinjaan.
- 7 Tämän laitteen pistokkeessa on tärkeitä merkintöjä. Virtajohtoa ei voi vaihtaa. Mikäli laite vaurioituu, täytyy huolto järjestää ottamalla yhteyttä SharkNinjaan.
- 8 Tämän laitteen kanssa **EI** pidä käyttää jatkojohtoja.
- 9 Sähköiskuvaaran välttämiseksi laitetta **EI SAA** upottaa veteen tai muuhun nesteeseen. Älä myöskään anna virtajohdon päästä kosketukseen veden tai muiden nesteiden kanssa.
- 10 Johtoa **EI SAA** päästää roikkumaan pöydän tai työtasojen reunojen yli. Johdosta nykäisy saattaa vetää laitteen alas työskentelytasolta.
- 11 Laite tai johto **EIVÄT SAA** päästä kosketuksiin kuumien pintojen, kuten uunien ja muiden lämmityslaitteiden kanssa.
- 12 Laitetta täytyy **AINA** käyttää kuivalla ja tasaisella alustalla.
- 13 **ÄLÄ** anna lasten käyttää tätä laitetta tai leikkiä sillä. Huolellinen valvonta on tarpeen, kun laitetta käytetään lasten läheisyydessä.
- 14 Sellaiset henkilöt (mukaan lukien lapset), joiden fyysinen, sensorinen tai henkinen toimintakyky on rajoittunut tai joilla ei ole tarvittavaa kokemusta tai tietoa laitteen käytöstä, voivat käyttää laitetta **AINOASTAAN**, jos heidän turvallisuudestaan vastaava henkilö valvoo heitä ja ohjeistaa laitteen turvallisessa käytössä. Lapsia tulee valvoa. Heidän ei pidä antaa leikkiä laitteella.

## SÄILYTÄ TÄMÄ OHJEKIRJA

# TÄRKEITÄ TURVALLISUUSOHJEITA

LUE KAIKKI OHJEET ENNEN KÄYTTÖÄ • VAIN KOTITALOUSKÄYTTÖÖN

- 15 VAIN** tuotteen mukana toimitettuja tai SharkNinjan suosittelemia lisävarusteita ja -laitteita saa käyttää. Jos lisälaite ei ole SharkNinjan suosittelema tai myymä, kyseisen laitteen käyttö saattaa aiheuttaa tulipalon, sähköiskun tai vamman.
- 16** Kädet, hiukset tai vaatteet eivät saa joutua astiaan sitä täytettäessä ja käytettäessä.
- 17** Liikkuvien osien koskettamista täytyy välttää laitteen käytön ja käsittelyn aikana.
- 18** Laitteen mukana toimitettuja astioita tai lisävarusteita **EI SAA** lämmitellä mikroaaltouunissa.
- 19 ÄLÄ** käytä mekaanisia laitteita tai yritä muulla tavoin nopeuttaa jäätymisprosessia, ellei valmistaja ole nimenomaan suositellut sitä.
- 20 ÄLÄ** vahingoita jäähdytyspiiriä. Tämä varoitus koskee vain laitteita, joiden jäähdytyspiireihin käyttäjän on mahdollista päästä käsiksi.
- 21 ÄLÄ** käytä sähkölaitteita laitteen ruoansäilytyslokeroiden sisällä, elleivät ne ole laitteen valmistajan suosittelemaa tyyppiä.
- 22 ÄLÄ** lisää laitteeseen jäisiä hedelmiä, jäisiä vihanneksia tai jäätä.
- 23 ÄLÄ** lisää laitteeseen kuumia aineksia.
- 24 ÄLÄ** upota moottorijalustaa tai ohjauspaneelia veteen tai muihin nesteisiin.
- 25 ÄLÄ** täytä astiaa enimmäistäytörajan yli.
- 26** Laitetta **EI SAA KOSKAAN** jättää ilman valvontaa käytön aikana.
- 27** Ennen käyttöä on varmistettava, että kaikki työvälineet on poistettu astioista. Työvälineiden poistamatta jättäminen voi aiheuttaa astioiden särkymisen sekä mahdollisesti myös henkilö- ja omaisuusvahinkoja.
- 28 ÄLÄ** kanna laitetta sangasta. Pitele laitetta tarttumalla laitteen molempiin päihin moottorijalustan alta.
- 29 ÄLÄ** käsittele kovia, irtonaisia aineksia äläkä jäätä. Tätä laitetta ei ole tarkoitettu irtonaisten pakastehedelmien, jään tai jääpalojen käsittelyyn.
- 30** Pidä laite **AINA** pystyasennossa.
- 31** Kun avaat laitteen pakkauksesta ensimmäistä kertaa, varmista, että laite on pystyasennossa vähintään kaksi tuntia ennen laitteen käyttöä. Näin varmistetaan, että jäähdytysaineet asettuvat kunnolla ilmastointijärjestelmään laitteen parhaan suorituskyvyn takaamiseksi.
- 32** Virtajohto ei ole vaihdettavissa. Jos johto vahingoittuu, laite tulee hävittää.
- 33** Pidä laitteen takaosa ja sivut avoinna kompressorin oikean toiminnan varmistamiseksi ja jotta laite ei ylikuumentu.
- 34 ÄLÄ** vahingoita jäähdytyspiiriä. Tämä varoitus koskee vain laitteita, joiden jäähdytyspiireihin käyttäjän on mahdollista päästä käsiksi.
- 35** Kun käytät laitetta, varmista, että sen molemmat sivut ja takaosa ovat vähintään 10 cm:n päässä seinistä.
- 36** Kun asetat laitetta paikalleen, varmista, että virtajohto ei ole jumissa tai vahingoittunut.
- 37 ÄLÄ** aseta useita jatkojohtoja tai siirrettäviä virtälähteitä laitteen taakse.
- 38** Käännä mekaaninen virtakytkin pois päältä päätoiminnon (aktiivisen toiminnon) päätyttyä.

## SÄILYTÄ TÄMÄ OHJEKIRJA

## OSAT

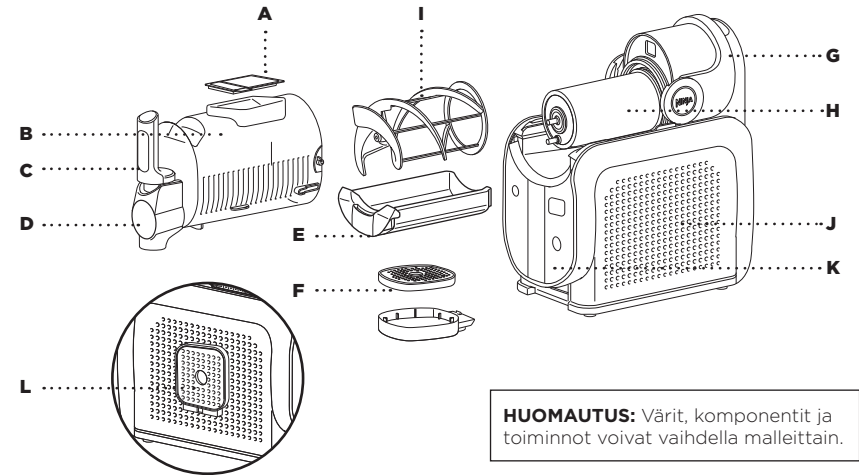

- A** Täyttöaukko ja kansi
- B** Astia\*
- C** Kahva
- D** Kaatonokka ja irrotettava suojus
- E** Kondenssiveden kerääjä
- F** 2-osainen tippa-alusta
- G** Sangan lukitus
- H** Höyrystin (kiinni moottorijalustassa)
- I** Kierukka
- J** Moottorijalusta
- K** Ohjauspaneeli
- L** Tippa-alustan säilytyspaikka (moottorijalustan vasemmassa kyljessä)

\*Nesteiden vetoisuus vähintään 710 ml. Nesteiden vetoisuus enintään 3 310 ml.

Upeita reseptejä löydät sivustolta [ninjakitchen.eu](http://ninjakitchen.eu).

## ENNEN ENSIMMÄISTÄ KÄYTTÖÄ

**TÄRKEÄÄ:** Lue Omistajan oppaan alusta kaikki varoitukset läpi ennen kuin jatkat.

- 1 Poista laitteesta kaikki pakkausmateriaalit.
- 2 Pese kaikki osat lämpimässä astianpesuainevetessä.
- 3 Kaikki osat täytyy huuhdella huolellisesti ja jättää ne kuivumaan.
- 4 Pyyhi ohjauspaneeli, moottorijalusta ja höyrystin pehmeällä liinalla. Anna kuivua täysin ennen laitteen käyttöä.
- 5 **Jos laite ei ollut pystyasennossa ennen käyttöä, aseta se pystyasentoon työtasolle vähintään kahdeksi tunniksi ennen käyttöä. Näin lauhtuttimen jäähdytysaineet asettuvat, ja laite on turvallinen käyttää.**

## OHJAUSPANEELIN KÄYTTÖ

### VIRTA

- Kytke laite päälle ja pois painamalla.

### RINSE (HUUHELE) -OHJELMA

- Tämä ohjelma huuhtelee koneen ilman jäähdytystä.

### SLUSHASSIST (SLUSHASSIST) -OHJELMA

- Ainutlaatuinen ohjelma, joka tunnistaa ainesosien yhdistelmät, säättää asetukset automaattisesti ja antaa optimaalisen tuloksen joka kerta. Sopii itse tehtyihin luomuksiin, joissa aineiden annostelussa ei ole käytetty mittaa.
- Kun **SLUSHASSIST (SLUSHASSIST)** on valittu, sen LED-valot palavat SINISENÄ. Oikean yläkulman ohjauspaneelin näytössä lukee "**SENSING**" (**TUNNISTAA**) 10-15 minuutin ajan, jolloin laite laskee jäähilejuoman optimaalista rakennetta. Lämpötilan säätimen LED-valot pyörivät myötäpäivään tunnistamisen aikana.
- Kun "**SENSING**" (**TUNNISTAA**) päättyy ja jäähilejuoman rakenne on määritetty, säädin näyttää asetetun lämpötilan ja jäähilejuoman valmistus jatkuu. Voit halutessasi säätää lämpötila-asetuksia sen jälkeen, kun "**SENSING**" (**TUNNISTAA**) -vaihe on päättynyt.

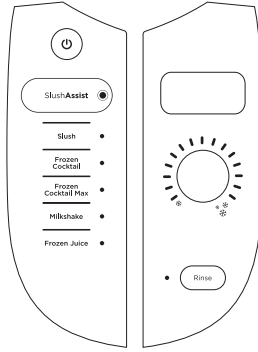

### ESIASETUKSET

- 5 asetettua esiasetusta esiohjelmoitujen lämpötilojen saavuttamiseksi. Säädä tarvittaessa lämpötilaa milloin tahansa käyttämällä lämpötilan säädintä.

### LÄMPÖTILAN SÄÄTÖ

- Lämpötilan säädin näyttää lämpötilat kylmästä (vasemmalla) kylmimpään (oikealla). Kun esiasetettu ohjelma on valittu, säätimen tavoitelämpötila muuttuu tasaiseksi ja säätimen vasen LED-alue sykkii. Kun lämpötilat on saavutettu, LED-valot palavat tasaisesti. Jäähilejuoma on valmis, kun kaikki alueen LED-valot palavat tasaisesti ja "ENJOY" (NAUTI) näkyy oikeassa yläkulmassa olevassa ohjauspaneelissa.
- Säädä lämpötilaa säätimellä täydellisen jäähilejuoman rakenteen saavuttamiseksi.
- **Jos haluat juoksevia**, helpommin siemaittavia jäähilejuomia, säädä lämpötilaa kiertämällä säädintä vastapäivään.
- **Jos haluat paksumpia**, kylmempiä jäähilejuomia, säädä lämpötilaa kiertämällä säädintä myötäpäivään.

### ! VIANETSINTÄVINKKEJÄ

- **EIKÖ RESEPTISTÄ VALMISTU JÄÄHILEJUOMAA?** Jos resepti ei ole saavuttanut haluamaasi rakennetta 60 minuutin kuluttua, kierrä lämpötilan säädintä kerran myötäpäivään kylmemmän lämpötilan saamiseksi. Odota 5-10 minuuttia ennen kuin testaat. Jos rakenne ei vielääkään ole sitä, mitä haluat, kierrä säädintä edelleen myötäpäivään vielä yhden tason verran. Toista, kunnes saavutat haluamasi rakenteen.
- **EIKÖ LAITE ANNOSTELE JÄÄHILEJUOMAA?** Parhaan annostelukokemuksen saat täyttämällä laitteen enimmäistäyttörajaan asti ja varmista, että laite on käynnissä. Jotta annostelu olisi sujuvampaa, kierrä lämpötilan säädintä kerran vastapäivään lämpimämmän lämpötilan saamiseksi. Helpommin siemaittavat jääjuomat annostellaan tasaisemmin.

## ESIASETUKSET

Jokainen esiasetus (pois lukien **SLUSHASSIST (SLUSHASSIST)** -ohjelma) alkaa oletus-/optimilämpötilasta ihanteellisen rakenteen saavuttamiseksi. Halutessasi voit säätää lämpötilaa jääjuomalle haluamasi rakenteen mukaan.

ESIASETUS	OLETUS-/OPTIMILÄMPÖTILA	SOVELTUVA KÄYTTÖ	ESIMERKKIRESEPTIJÄ
SLUSHASSIST (SLUSHASSIST)	0000000000000000	Ainutlaatuinen ohjelma, joka tunnistaa ainesosien yhdistelmät, säättää asetukset automaattisesti ja antaa optimaalisen tuloksen joka kerta	Juomasekoitukset alkoholilla tai ilman
SLUSH (JÄÄHILEJUOMA)	0000000000000000	Kaikkien päivittäisten juomien muuttamiseen jäähilejuomiksi	Sooda, limonadi
FROZEN COCKTAIL (JÄÄCOCKTAIL)	0000000000000000	Juomat, joiden alkoholipitoisuus on enintään 15 %	Valmiit cocktailsekoitukset tölkissä, siiderit, rosé
FROZEN COCKTAIL MAX (JÄÄCOCKTAIL MAX)	0000000000000000	Juomat, joiden alkoholipitoisuus on enintään 20 %	Valmis margarita, Moskovan muuli
MILKSHAKE (PIRTELÖ)	0000000000000000	Maitopohjaisille ja kermaisille juomille	Kaakao, pirtelö
FROZEN JUICE (JÄÄMEHU)	0000000000000000	Luontaisesti makeille juomille	Appelsiinimehu, omenasiideri

# SOKERIN VÄHIMMÄISMÄÄRÄ

Jos juomassa on liian vähän sokeria tai liian paljon alkoholia, se ei jäädy kunnolla jäähilejuomaksi. Noudata ohjeita saadaksesi täydellisen jäähilejuoman joka kerta.

**Kaikkien koneeseen laitettavien juomien on sisällettävä sokeria vähintään 5 g / 100 ml.**

**HUOMAUTUS:** Esipakastetut ainekset maistuvat makeammilta. Pelkäätkö, että juomasta tulee liian makeaa? Ei hätää, se ei maistu yhtä makealta kun jäähdytät sen ja valmistat siitä jääjuoman.

## SOKERIA KOSKEVAT OHJEET

**Katso juoman/nesteen ravintoarvomerkinnästä, että sokerin määrä vastaa alla olevaa suositeltua vähimmäismäärää:**

ANNOS-KOKO	SOKERIN KOKONAIS-MÄÄRÄ VÄHINTÄÄN
330 ml	16,5 g
750 ml	37,5 g
1 000 ml	50 g

## Esimerkki sokerimäärästä:

Ravintosisältö per 100 ml		Annoskoko
Energia	235 kJ / 55 kcal	
Rasva	0,5 g	
Natrium	25 g	
Hiilihydraatit	11 g	
josta sokereita*	5 g	
Proteiini	0,65 g	
Suola	25 mg	

**Sokerien kokonaismäärä** (5 g riittää vähimmäismäärää koskevan vaatimuksen täyttämiseksi)

## VIANETSINTÄVINKKEJÄ

**Hälytys sokerin liian vähäisestä määrästä: "ADD SUGAR" (LISÄÄ SOKERIA)** -merkkivalo syttyy ohjauspaneelin oikeassa yläkulmassa, kun sokeripitoisuus on liian alhainen. Laite jatkaa äänimerkin antamista 15 minuutin ajan virheen ilmetessä, kunnes virhe on korjattu.

**Alhaisen sokerimäärän korjaaminen:** Lisää 2 ruokalusikallista makusiirappia, sokeria, taatelsokeria, kookossokeria, vaahterasiirappia, agavesiirappia, sokerisiirappia tai hunajaa annosta (230 ml) kohden. Lisää ylimääräinen sokeri juomaan ennen kuin kaadat sen laitteeseen. Nollaa laite painamalla esiasetusta. Käynnistä uudelleen painamalla esiasetusta toisen kerran.

Jos käytät kidesokeria, kookossokeria tai taatelsokeria, annostelee 230 ml nestettä erilliseen astiaan ja sekoita liuottaaksesi sokerin ennen nesteen kaatamista astiaan. Jos laite on täytetty enimmäistäyttörajaan asti, annostelee laitteesta nestettä 230 ml lisättävän määrän kompensoimiseksi ja aseta sivuun. Poista virhe painamalla ohjelmaa uudelleen ja jatka jäähilejuoman valmistusta.

**Sokerittomat ja vähäsokeriset juomat eivät muutu jääjuomaksi, jos ne ovat ainut juoman valmistuksessa käytettävä ainesosa, sillä sokerin liian vähäinen määrä estää juoman jäätyksen kunnolla. Jos haluat tehdä sokerittomasta tai vähäsokerisesta juomasta Slushi-juomaa, lisää seuraavat ainesosat juomaan:**

RESEPTIN KOKONAISMÄÄRÄ	MUUT AINEKSET
880 ml	45 g erytritolia, 30 ml sitruunamehua ja 1/4 tl suolaa
1 650 ml	85 g erytritolia, 60 ml sitruunamehua ja 1/2 tl suolaa
2 400 ml	120 g erytritolia, 80 ml sitruunamehua ja 3/4 tl suolaa
3 000 ml	160 g erytritolia, 120 ml sitruunamehua ja 1 tl suolaa

## MITÄ ON ERYTRITOLI?

Erytritoli on vähäkalorinen luonnollinen makeutusaine, joka antaa sokerin kaltaisen maun vaikuttamatta merkittävästi verensokeritasoihin tai vahingoittamatta hampaita. Sitä käytetään yleisesti sokerin korvikkeena erilaisissa elintarviketuotteissa, ja sitä pidetään turvallisena käyttöä. Kaikkien ruokavaliioon liittyvien tuotteiden tavoin erytritolia on suositeltavaa käyttää kohtuudella osana tasapainoista ruokavaliota.

**HUOMAUTUS:** Sokerittomat korvikkeet tai keinotekoiset makeutusaineet eivät auta sokerin vähimmäismäärän tai enimmäismäärän vaatimusten täyttymisessä.

# ALKOHOLIA KOSKEVAT OHJEET

Ninja Slushi MAX mahdollistaa alhaisemman lämpötilan, mikä mahdollistaa suuremman alkoholipitoisuuden sisältävän juoman muuttumisen jäähilejuomaksi. Kun käytetään **FROZEN COCKTAIL (JÄÄCOCKTAIL)** -esiasetusta, kaikissa valmiissa lisättävissä nesteissä (viini, olut, siiderit ja tölkkicoctailit) on oltava **2,8-15 %** alkoholia. Kun käytetään **FROZEN COCKTAIL MAX (JÄÄCOCKTAIL MAX)** -esiasetusta, lisättävien juomien alkoholipitoisuuden on oltava **15-20 %**. Tämä voi olla itse tehty sekoitus tai valmis, kaupasta ostettu suosikkicoctailisi. Valmista täydellisen tasapainoisia suosikkijääcocktailejasi kotona.

## VÄKEVIÄ ALKOHOLIJUOMIA / VIINOJA KOSKEVAT OHJEET

**Kun haluat valmistaa jääcocktaileja, katso ohjeet alla olevasta taulukosta väkevän alkoholijuoman / viinan (vodka, tequila jne.) enimmäismäärää koskien kullekin reseptille.**

Reseptin kokonaismäärä	Väkevän alkoholijuoman enimmäismäärä (alkoholipitoisuus 40 %)
880 ml	190 ml
1 650 ml	350 ml
2 480 ml	530 ml
3 300 ml	700 ml

Yllä oleva taulukko on ohje **VAIN** väkeville alkoholijuomille/viinoille (yli 35 %). Kun käytät muita alkoholijuomia, kuten viiniä, olutta, seltzer-juomaa tai kaupan valmiita cocktaileja, katso ohjeet inspiraatio-oppaasta.

## VINKKEJÄ

- Jos käytät **LIGHT (KEYYITÄ)** tai **LOWER SUGAR (VÄHÄSOKERISIA)** juomasekoituksia, jätä vesi pois reseptistä ja vaihda tilalle sama määrä kevyttä juomasekoitusta.
- Jos käytät alkoholia sisältäviä valmiita juomaseoksia, jätä alkoholin lisääminen pois taulukon ohjeista ja korvaa se samalla määrällä juomaseosta.
- Jos käytät sokeripitoista esivalmistettua juomaseosta, jossa on ohjeet tehosekoitinta varten, käytä pakkauksessa suositellusta jäämäärästä 1/2 veden muodossa (esim. 1 kuppi jäätä = 1/2 kuppia vettä).
- Jos käytät vähäsokerista esivalmistettua juomaseosta, jossa on ohjeet tehosekoitinta varten, käytä pakkauksessa suositellusta jäämäärästä 1/4 veden muodossa (esim. 1 kuppi jäätä = 1/4 kuppia vettä).

## VIANETSINTÄVINKKEJÄ

**Hälytys alkoholin/sokerin liian korkeasta määrästä:** Jos alkoholia ja sokeria on juomassa liian paljon, laite tunnistaa sen ja hälyttää. **"ADD WATER" (LISÄÄ VETTÄ)** -merkkivalo syttyy ohjauspaneelin oikeassa yläkulmassa.

**Korkean alkoholipitoisuuden korjaaminen:** Lisää astiaan 3 rkl vettä 230 ml:aa kohti (530 ml 3 310 ml:aa kohti). Kun olet lisännyt vettä, paina ohjelmaa uudelleen virheen poistamiseksi ja jatka jäähilejuoman valmistusta.

- Pidä kone pystyasennossa vähintään 2 tuntia ennen ensimmäistä käyttökertaa.
- **ÄLÄ** lisää kuumia aineksia.
- **ÄLÄ** lisää jäätä tai kiinteitä aineksia, kuten hedelmiä, jäätelöä tai pakastehedelmiä.
- Espipakastetut ainekset maistuvat makeammilta. Pelkäätkö, että juomasta tulee liian makeaa? Ei hätää, se ei maistu yhtä makealta kun jäähdytät sen ja valmistat siitä jääjuoman.
- Kaikkien koneeseen laitettavien juomien on sisällettävä sokeria vähintään 5 g / 100 ml.
- Kun käytät **FROZEN COCKTAIL (JÄÄCOCKTAIL)** -ohjelmaa, kaikkien esivalmistettujen aineiden alkoholipitoisuuden on oltava 2,8–15 %.
- Kun käytät **FROZEN COCKTAIL MAX (JÄÄCOCKTAIL MAX)** -ohjelmaa, kaikkien aineiden alkoholipitoisuuden on oltava 15–20 %.
- Parhaan tuloksen saat, kun jäähdytät nesteet tai sekoitetut ainekset ennen niiden lisäämistä koneeseen.
- Jäisimmän tuloksen saat, kun jäähdytät lasit ennen jääjuoman annostelemista.
- Saadaksesi täydellisen rakenteen jääjuomaasi säädä koneen lämpötilaa säätimellä.
- Kun annostelet nestettä RINSE (HUUHTELE) -toiminnon yhteydessä, vedä annostelukahva asteittain nesteen virtauksen annostelemiseksi. Älä avaa annostelusuitinta kokonaan, ellei kaada nestettä suureen, avoimeen astiaan. Näin se ei voi vuotaa yli.
- Kun käytät Milkshake (Pirtelö) -esiasetusta, annostele juoma 30 minuutin kuluessa esiasetusohjelman päättymisestä, jotta juomasta ei tule liian vaahtoavaa.
- Parhaiten annostelet, kun täytät laitteen enimmäistäyttörajaan (3 310 ml) asti ja varmistat, että annostelukahva on kokonaan ojennettu, jotta neste annosteltaisiin mahdollisimman tehokkaasti.
- Kone voi olla päällä enintään 12 tunnin ajan.
- Kun annostelet nestettä RINSE (HUUHTELE) -toiminnon yhteydessä, vedä annostelukahva asteittain nesteen virtauksen annostelemiseksi. Älä avaa annostelusuitinta kokonaan, ellei kaada nestettä suureen, avoimeen astiaan. Näin se ei voi vuotaa yli.

**Koneeseen laitettavien aineiden vähimmäismäärä = 710 ml**  
**Koneeseen laitettavien aineiden enimmäismäärä = 3 310 ml**

**Tämä EI ole tehosekoitin.**

**ÄLÄ** käsittele koneella jäätä tai jääpaloja.

**ÄLÄ** tee smoothieta tai käsittele koneella kovia, irtonaisia aineksia.

**ÄLÄ** yritä sekoittaa tai vatkata koneella kiinteitä aineksia.

## NINJA SLUSHI MAX FROZEN DRINK MAKER -JÄÄJUOMAKONEEN KÄYTTÖ

**TÄRKEÄÄ:** Lue Omistajan oppaan alusta kaikki varoitukset läpi ennen kuin jatkat.

### HUOMAUTUS:

- Koneen käyttämiseksi aineksia on lisättävä vähintään 710 ml.
- Koneeseen voi lisätä nesteitä enintään 3 310 ml.
- **ÄLÄ** lisää jäätä tai kiinteitä aineksia, kuten hedelmiä, jäätelöä tai pakastehedelmiä.
- **ÄLÄ** lisää kuumia aineksia.

- 1 Varmista, että kaikki osat on puhdistettu huolellisesti ja että moottorijalusta on tasaisella, vakaalla pinnalla.
- 2 Asenna kondenssiveden kerääjä höyrystimen alle liu'uttamalla se uria pitkin.

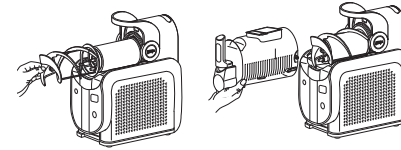
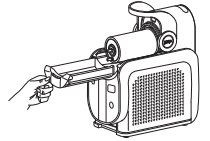

- 3 Asenna kierukka paikalleen liu'uttamalla se höyrystimen yli ja kiertämällä laitetta, kunnes se on paikallaan tapin päällä.
- 4 Sangan ollessa yläasennossa liu'uta astia asentamasi kierukan ja höyrystimen päälle.

- 5 Lukitse astia paikalleen työntämällä sankaa takaisin astian tiivistämiseksi.
- 6 Aseta tippa-alusta moottorijalustan eteen niin, että se napsahtaa paikalleen.

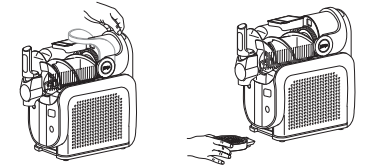

**HUOMAUTUS:** Huomaathan, että koneen on annettava olla pöydällä pystyasennossa vähintään 2 tunnin ajan ennen ensimmäistä käyttökertaa, jotta lauhduttimen jäähdytysaine asettuu, kone toimii tarkoituksenmukaisesti ja konetta on turvallista käyttää.

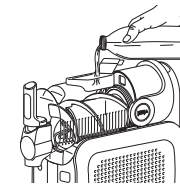

- 7 Kytke laite pistorasiaan.
- 8 Avaa astian yläosassa oleva kansi.
- 9 Lisää neste/nesteet ja/tai sekoitetut ainekset täyttöaukosta ja sulje kansi. Estääksesi vuotamisen ja roiskeet varmista, että astia on lukittu paikalleen ennen kuin lisäät nestettä astiaan.
- 10 Käynnistä laite painamalla virtapainiketta.

- 11 Valitse haluamasi esiasetus.
- 12 Kun **SLUSHASSIST (SLUSHASSIST)** on valittuna, kaikki LED-merkkivalot palavat sinisinä, ohjauspaneelin oikeaan yläkulmaan ilmestyy teksti "**SLUSHASSIT**" (**SLUSHASSIST**) ja "**SENSING**" (**TUNNISTAA**). Lämpötilan säädin pyörii myötäpäivään laitteen tunnistaessa lämpötilaa, kunnes laite on määrittänyt haluttuun juomaan tarvittavan lämpötilan. Määritetty lämpötila ilmaistaan lämpötila-asetuksissa tasaisesti palavalla LED-valolla.

Jos esiasetus valitaan, lämpötila asetetaan automaattisesti ennalta määritettyyn lämpötilaan ja jäähilejuoman valmistus alkaa.

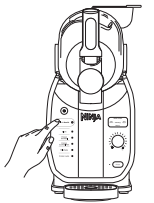

## NINJA SLUSHI MAX FROZEN DRINK MAKER -JÄÄJUOMAKONEEN KÄYTTÖ - JATKUU

### HUOMAUTUS:

- Lämpötilan säädön LED-valot sykkivät, kun jääjuoma jäätyy asetettuun lämpötilatasoon. Kun jääjuoma saavuttaa halutun lämpötilan, LED-merkkivalot palavat tasaisesti, laitteesta kuuluu äänimerkki ja ohjauspaneeliin ilmestyy teksti "ENJOY" (NAUTI). Kone pysyy päällä pitääkseen jääjuomasi ihanteellisessa lämpötilassa ja valmiina annosteltavaksi.
- Jääjuomien valmistuksessa voi kestää 15-60 minuuttia käyttämistäsi aineksista, määrästä ja aloituslämpötilasta riippuen.
- Esipakastetut ainekset maistuvat makeammilta. Pelkäätkö, että juomasta tulee liian makeaa? Ei hätää, se ei maistu yhtä makealta kun jäähdytät sen ja valmistat siitä jääjuoman.

- 13 Laitteesta kuuluu äänimerkki, LED-valot palavat tasaisesti ja "ENJOY" (NAUTI) tulee näkyviin, kun jääjuoma saavuttaa lämpötilan.
- 14 Aseta kuppi tippa-alustalle kahvan alle.
- 15 Annostele jäähilejuoma vetämällä hitaasti kahvasta. Lopeta kaataminen vapauttamalla kahva takaisin paikalleen.
- 16 Nauti tuore jääjuomaluomukseksi.
- 17 Käytä konetta kerrallaan enintään 12 tunnin ajan.

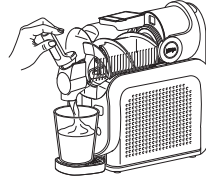

**HUOMAUTUS: ÄLÄ** sammuta esiasetusta ennen kuin kaikki jääjuoma on annosteltu koneesta.

## PUHDISTUS JA HUOLTO

### RINSE (HUUHELE) -OHJELMAN KÄYTTÖ

**HUOMAUTUS:** Huuhteluohjelman nesteet annostellaan astian kaatonokasta nopeasti. Käytäthän suurta kuppia tai kulhoa, jotta neste mahtuu siihen.

Tämä ohjelma huuhtelee koneen ilman jäähdytystä. Huuhteluohjelman käyttämisen jälkeen pese kaikki osat käsin koneen puhdistamiseksi kokonaan jokaisen käyttökerran jälkeen.

- 1 Annostele koneessa mahdollisesti jäljellä oleva jääjuoma.
- 2 Pysäytä senhetkinen esiasetus. Paina RINSE (HUUHELE) -painiketta.
- 3 Lisää kuumaa vettä astian enimmäistäyttörajaan asti (3 310 ml).
- 4 Annostele vesi hitaasti koneesta heti sen jälkeen toista tarvittaessa puhtaalla vedellä, kunnes annosteltava vesi on kirkasta.
- 5 Lopeta huuhtelu painamalla RINSE (HUUHELE) -painiketta uudelleen ja jätä astian kansi auki, jotta se kuivuu.
- 6 Kytke kone pois päältä painamalla virtapainiketta.

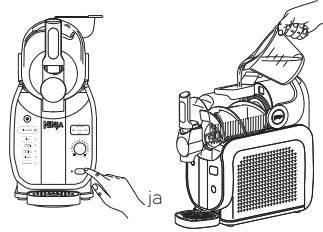

**HUOMAUTUS:** Toista tarvittaessa, kunnes kaikki jäljellä oleva jääjuoma on huuhtoutunut pois höyrystimestä.

## PUHDISTUS JA HUOLTO - JATKUU

### PURKAMINEN JA PUHDISTUS

Parhaiden tulosten saamiseksi käytä Rinse (Huuhtelee) -ohjelmaa ennen kuin purat osat koneesta ja puhdistat ne.

- 1 Avaa sangan lukitus vetämällä sitä eteenpäin ja irrottamalla astian vetämällä sitä varovasti irti koneesta. Kallista astiaa alaspäin, jotta mahdollinen jäljellä oleva neste ei läiky astian takaosasta. Aseta syrjään.
- 2 Liu'uta kierukka irti höyrystimestä. Aseta syrjään.

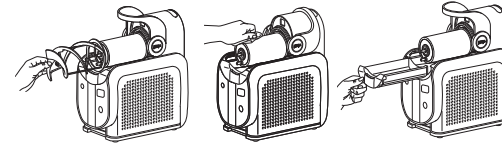
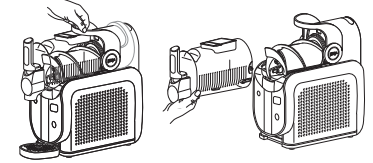

- 3 Pyyhi höyrystin desinfioidulla tai lämpimällä kostealla liinalla.
- 4 Liu'uta kondenssiveden kerääjä varovasti koneesta, sillä sinne on voinut jäädä nestettä. Aseta syrjään.
- 5 Pyyhi kone höyrystimen alta desinfioidulla tai lämpimällä kostealla liinalla.
- 6 Irrota tippa-alusta ja/tai kaatonokan suojus tarvittaessa.

**HUOMAUTUS:** Tippa-alustan kansi voidaan irrottaa puhdistusta varten.

- 7 Pese kaikki osat käsin lämpimässä astianpesuainevedessä. Toista tarvittaessa, kunnes kaikki osat ovat täysin puhtaita.
- 8 Pyyhi moottorijalusta desinfioidulla tai lämpimällä kostealla liinalla.
- 9 Anna kaikkien osien kuivua kunnolla ennen kuin kokoat koneen uudelleen ja/tai asetat sen säilytykseen.

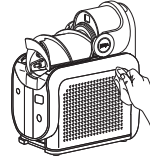

### SÄILYTYS

Johtoa **EI SAA** kietoa jalustan pohjan ympärille. Säilytä laite pystyasennossa ja kaikki osat koottuna paikalleen. Säilytä tippa-alusta laitteen vasemmalla puolella ripustamalla se paikalleen. Jos siirät laitetta, nosta sitä moottorijalustan pohjasta.

**ÄLÄ** käytä astiaa aineiden säilyttämiseen.

### MOOTTORIN NOLLAAMINEN

Tässä laitteessa on ainutlaatuinen turvajärjestelmä, joka estää laitteen moottorin ja käyttöjärjestelmän vaurioitumisen, jos laite vahingossa ylikuormittuu. Jos laite ylikuormittuu, moottori sammuu tilapäisesti. Tällaisessa tapauksessa täytyy noudattaa alla olevia palautustoimenpiteitä.

- 1 Irrota laitteen pistoke pistorasiasta.
- 2 Anna laitteen jäähtyä noin 15 minuutin ajan.
- 3 Irrota kaikki osat ja varusteet. Varmista, ettei mikään ainesosa tuke kierukkaa.

**TÄRKEÄÄ:** Enimmäisvetoisuus ei saa ylittää. Tämä on yleisin laitteen ylikuormituksen syy.

**ÄLÄ** käsittele koneella jäätä tai jääpaloja. **ÄLÄ** tee smoothieta tai käsittele koneella kovia, irtonaisia aineksia.

Mikäli laitteesi tulee huoltoon, soitathan asiakaspalveluun numeroon +44 (0)800 862 0453. Jotta pystymme paremmin auttamaan sinua, rekisteröi tuotteesi osoitteessa [registryourinja.eu](http://registryourinja.eu) ja pidä se käden ulottuvilla soittaessasi.

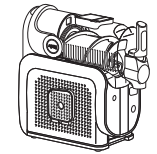

Tilaa vara- ja lisäosat osoitteesta [ninjakitchen.eu](http://ninjakitchen.eu).

## TUOTTEEN REKISTERÖINTI

Käy osoitteessa [registryourninja.eu](http://registryourninja.eu) rekisteröidäksesi uuden Ninja-tuotteesi kymmenen (10) päivän sisällä ostosta. Sinua pyydetään antamaan myymälän nimi, ostopäivä ja mallinumero sekä nimesi ja osoitteesi.

Rekisteröinnin avulla pystymme ottamaan sinuun yhteyttä siinä epätodennäköisessä tapauksessa, että laitteessa ilmenee turvallisuusongelmia. Rekisteröitymällä myönnät lukeneesi ja ymmärtäneesi mukana tulevan ohjemateriaalin käyttöä koskevat ohjeet ja varoitukset.

## VIANMÄÄRITYSOPAS

**VAROITUS:** Sähköiskuvaaran ja tahattoman käynnistyksen välttämiseksi laite täytyy sammuttaa ja se täytyy irrottaa virtalähteestä ennen vianmäärittystä.

**Laitetta on vaikea irrottaa työtason pinnasta säilytystä varten.**

- Irrota moottorijalusta laittamalla kädet moottorijalustan kylkien alle ja vetämällä laitetta varovasti ylöspäin itseäsi kohti.

**Voinko lisätä jäisiä hedelmiä tai jäätä?**

- Et. **ÄLÄ** lisää jäisiä aineksia tai jäätä tähän koneeseen.

**Astia ei ole paikallaan -hälytys: Jos astia ei ole kunnolla paikallaan, kone havaitsee sen ja hälyttää.**

**Kaikki esiasetuksen LED-valot vilkkuvat.**

- Varmista, että astia on tyhjä ennen moottorijalustan kokoamista tai purkamista vuotojen ja roiskeiden estämiseksi. Sangan ollessa yläasennossa liu'uta astia asentamasi kierukan ja höyrystimen päälle.
- Lukitse astia paikalleen työntämällä sanka takaisin astian tiivistämiseksi.
- Kytke laite päälle painamalla virtapainiketta, ja esiasetuksen LED-valot syttyvät merkiksi siitä, että laite on valmis käyttöön.

**Hälytys sokerin liian vähäisestä määrästä: Jos sokeria on juomassa liian vähän, laite tunnistaa sen ja hälyttää. "ADD SUGAR" (LISÄÄ SOKERIA) -merkkivalo syttyy ohjauspaneelin oikeassa yläkulmassa. Laitteesta kuuluu äänimerkki minuutin välein 15 minuutin ajan.**

- Tarkista reseptisi sokerimäärä ja varmista, että se sisältää vähintään 4.5 % sokeria.
- Jos käytät valmista juomaa, tarkista sen ainesosaluettelosta, että sokeripitoisuus on vähintään 4.5 % ja että juoma ei sisällä keinotekoisia makeutusaineita. Katso lisätietoja kohdasta Sokerin vähimmäismäärä.
- Jos juoma ei täytä sokerin kokonaismäärää koskevia vaatimuksia, lisää 2 ruokalusikallista makusiirappia, mehua, sokeria, taatelsokeria, kookossokeria, vaahterasirappia, agavesiirappia, siirappia tai hunajaa annosta (230 ml) kohden.
- Poista virhe painamalla ohjelmaa uudelleen ja jatka jäähilejuoman valmistusta.

**Hälytys alkoholin/sokerin liian korkeasta määrästä: Jos alkoholia ja sokeria on juomassa liian paljon, laite tunnistaa sen ja hälyttää. "ADD WATER" (LISÄÄ VETTÄ) -merkkivalo syttyy ohjauspaneelin oikeassa yläkulmassa. Laitteesta kuuluu äänimerkki minuutin välein 15 minuutin ajan.**

- Jos käytät **FROZEN COCKTAIL (JÄÄCOCKTAIL)** -asetusta, tarkista reseptisi alkoholipitoisuus varmistaaksesi, että alkoholia on **2,8-15 %**, tai käytä **SLUSHASSIST (SLUSHASSIST)** -toimintoa. Jos käytät **FROZEN COCKTAIL MAX (JÄÄCOCKTAIL MAX)** -asetusta, tarkista reseptisi alkoholipitoisuus varmistaaksesi, että alkoholia on **15-20 %**, tai käytä **SLUSHASSIST (SLUSHASSIST)** -toimintoa.
- Jos käytät väkeviä alkoholijuomia (yli 35 %), käytä niitä 120 ml reseptin aina 710 millilitraa (reseptin kokonaismäärä) kohden. Katso lisätietoja kohdasta Alkoholia koskevat ohjeet.
- Jos juoman alkoholipitoisuus ylittää enimmäismäärän, lisää 3 ruokalusikallista vettä annosta kohden (230 ml) laimentaaksesi valmistettavaa juomaa.
- Poista virhe painamalla ohjelmaa uudelleen ja jatka jäähilejuoman valmistusta.

**Moottori jumissa -hälytys: Jos moottori jää jumiin käytön aikana, laite havaitsee sen ja hälyttää. Kaikki lämpötilan säädön LED-valot vilkkuvat, ja koneesta kuuluu äänimerkki minuutin välein 15 minuutin ajan.**

- Tässä laitteessa on ainutlaatuinen turvajärjestelmä, joka estää laitteen moottorin ja käyttöjärjestelmän vaurioitumisen, jos laite vahingossa ylikuormittuu. Jos laite ylikuormittuu, moottori sammuu tilapäisesti.
- Irrota laitteen pistoke pistorasiasta.
- Anna laitteen jäähtyä noin 15 minuutin ajan.
- Kytke laite uudelleen pistorasiaan ja paina esiasetusta jatkaaksesi laitteen käyttöä.
- Jos laitteessa näkyy edelleen virhekoodi, poista kaikki osat ja lisävarusteet (varmista, että jäähilejuoma ei läiky). Varmista, ettei mikään ainesosa tuki kierukkaa.
- Kytke laite jälleen pistorasiaan ja kokoa kaikki osat paikalleen ennen kuin jatkat koneen käyttöä.
- Jos kierukka pysähtyy ja laitteessa vilkkuu "SENSING" (TUNNISTAA), anna laitteen suorittaa prosessi loppuun koskematta laitteeseen. Laite korjaa toiminnan tämän jälkeen.

**Laitevirhe-hälytys: Jos laitteeseen tulee virhe, kone havaitsee sen ja hälyttää. Joka toinen lämpötilan säädön LED-valo vilkkuu vuorotellen, ja koneesta kuuluu äänimerkki minuutin välein 15 minuutin ajan.**

- Jos laitevirhe ilmenee, ota yhteyttä asiakaspalveluumme soittamalla numeroon +44 (0)800 862 0453.

**Laite kyljellään -hälytys: Jos laite on kyljellään käytön aikana, laite havaitsee sen ja antaa hälytyksen. Viisi ylintä ja viisi alinta lämpötilan säätimen LED-valoa vilkkuu vuorotellen, ja laitteesta kuuluu äänimerkki minuutin välein 15 minuutin ajan.**

- Aseta laite pystyasentoon ja anna sen olla paikoillaan vähintään 2 tuntia ennen käyttöä.

**Ninja-takuu**

Kun asiakas ostaa tuotteen Suomessa, hänellä on laitteen laatua koskevat lailliset oikeudet ("lakisääteiset oikeudet"). Voit käyttää näitä lakisääteisiä oikeuksia jälleenmyyjää vastaan. Tämä koskee myös Ninjaa, jos ostit Ninja-keittiölaitteen osoitteesta ninjakitchen.eu. Me Ninjalla olemme kuitenkin niin vakuuttuneita tuotteidemme laadusta, että myönnämme omistajalle maksuttomia osia ja työtä koskevan valmistajan lisätakuun jopa kahden (2) vuoden ajalle.

Kodinkoneelle myönnettävä takuu on huomionarvoinen asia ja kertoo valmistajan luottamuksesta omaan tuotteeseensa ja valmistuksen laatuun.

Valmistajan takuu ei vaikuta lakisääteisiin oikeuksiisi.

**Miten pitkä on uusien Ninja-laitteiden takuu?**

Valmistajan takuu on voimassa vakiona yhden vuoden ostopäivästä alkaen tai kaksi vuotta, jos rekisteröit ostosi meille 28 päivän kuluessa ostopäivästä.

**Miten rekisteröin Ninja-takuun?**

Jos olet ostanut Ninja-keittiölaitteen suoraan verkosta osoitteesta ninjakitchen.eu, takuu rekisteröidään automaattisesti. Jos olet ostanut laitteen Suomessa mistä tahansa muualta, voit rekisteröidä takuun verkossa 28 päivän kuluessa ostopäivästä.

- Rekisteröi tuote verkossa osoitteessa [www.ninjakitchen.eu/register-guarantee](http://www.ninjakitchen.eu/register-guarantee) tai skannaa ohjekirjasta löytyvä QR-koodi.
- Merkitse muistiin laitteen ostopäivä.

**TÄRKEÄÄ:**

- **Säilytä kuitti**, jos tuote on ostettu mistä tahansa muualta kuin osoitteesta ninjakitchen.eu. Tarvitset kuittia takuuvaatimuksen tekemiseen.
- Maksuton Ninja-takuu on voimassa ainoastaan Suomessa.

**Mitä etua on maksuttoman Ninja-takuun rekisteröinnistä?**

Kun rekisteröit takuun, saat yhden vuoden lisätakuun. Lisäksi meillä on yhteystietosi siiltä varalta, että joudumme jostain syystä ottamaan sinuun yhteyttä. Jos valitset vastaanottaa muuta viestintää meiltä, voit myös saada vinkkejä ja neuvoja siitä, miten voit hyödyntää Ninja-keittiölaitteesi parhaalla mahdollisella tavalla, sekä tietoa uusista Ninja-tekniikoista ja -tuotteista.

**Mitä maksuton Ninja-takuu kattaa?**

Ninja-laitteen korjaus tai vaihto (Ninjan harkinnan mukaisesti) mukaan lukien kaikki osat ja työ.

Mitä maksuton Ninja-takuu ei kata?

- Normaaali kuluminen.
- Vahinkojen aiheuttamat vauriot tai viat, Ninja-keittiölaitteen huolimattoman käytön tai huollon aiheuttamat viat, väärinkäyttö, laiminlyönnit, varomaton käyttö tai laitteen mukana toimitetun Ninja-käyttöoppaan vastainen käsittely.
- Ninja-keittiölaitteen käytöstä muuhun kuin normaaliin kotitalouskäyttöön aiheutuneet vauriot.
- Sellaisten osien käytöstä aiheutuneet vauriot, joita ei ole koottu tai asennettu käyttöohjeiden mukaisesti.
- Muiden kuin alkuperäisten Ninja-varaosien ja -varusteiden (Ninja Genuine Components) käytöstä aiheutuneet viat.
- Virheellinen asennus (paitsi jos asennuksen on tehnyt Ninja).
- Muiden kuin Ninjan tai sen edustajien tekemät korjaukset tai muutokset.

**Miten teen maksuttoman Ninja-takuun alaisen korvausvaatimuksen?**

Ota yhteyttä asiakaspalveluumme soittamalla numeroon +44 (0)800 862 0453. Asiakaspalvelun aukioloajat löydät verkkosivuiltamme kohdasta "Ota meihin yhteyttä". Puhelut ovat maksuttomia, ja niihin vastaa suoraan Ninjan edustaja. Saat palvelua myös verkossa osoitteessa [ninjakitchen.eu](http://ninjakitchen.eu). Ninjan edustaja käy kanssasi läpi joitakin vianmääritystoimenpiteitä, ja jos harkintamme mukaan laite on epäkunnossa, lähetämme sinulle vaihto-osan tai palautustarran viallisen tuotteen lähettämiseksi meille maksutta. Kun olet toimittanut viallisen tuotteen meille, lähetämme sinulle korvaavan tuotteen.

Huomaathan, että tuote tulee pakata pahvilaatikkoon, kun lähetät sen meille. Voit käyttää mitä tahansa sopivaa laatikkoa, sen ei tarvitse olla alkuperäinen pakkaus.

**Mistä voin ostaa alkuperäisiä Ninja-varaosia ja -lisävarusteita?**

Ninja-varaosat ja -lisävarusteet ovat samojen asiantuntijoiden kehittämiä kuin Ninja-keittiölaitteesikin. Löydät Ninja-varaosien ja -lisävarusteiden koko valikoiman osoitteesta [www.ninjakitchen.eu](http://www.ninjakitchen.eu). Huomioi, että takuu ei välttämättä kata muiden kuin Ninja-varaosien käytöstä aiheutuneita vahinkoja.

## Tack för ditt köp av Ninja Slushi MAX



### REGISTRERA DITT KÖP

registeryourninja.eu

Skanna QR-kod med mobilenhet

### NOTERA DENNA INFORMATION

Modellnummer: \_\_\_\_\_

Serienummer: \_\_\_\_\_

Inköpsdatum: \_\_\_\_\_  
(Spara kvittot)

Inköpsställe: \_\_\_\_\_

### TEKNISKA SPECIFIKATIONER

Spänning: 220-240 V- 50 Hz  
Effekt: 440 Watt

Strömförbrukning i Av-läge är 0,0W.

**TIPS:** Modell- och serienummer anges på QR-kodetiketten som sitter på baksidan av enheten intill strömkabeln.



Denna märkning anger att produkten inte får bortskaffas med annat hushållsavfall. För att förhindra miljöbelastning eller skador på människors hälsa till följd av okontrollerad avfallshantering, ska apparaten återvinnas på ett ansvarsfullt sätt för att främja en hållbar återanvändning av material. För att återlämna en använd enhet kan du använda dig av befintliga retur- och insamlingsystem, eller kontakta den återförsäljare där produkten köptes. De kan lämna produkten till miljösäker återvinning.

# VIKTIGA SÄKERHETSINSTRUKTIONER

LÄS ALLA INSTRUKTIONER FÖRE ANVÄNDNING • ENDAST FÖR HUSHÅLLSBRUK

	Läs och iaktta alla instruktioner för drift och användning.
	Anger risk som kan orsaka personskada, dödsfall eller betydande egendomsskada om varning som åtföljs av denna symbol ignoreras.
	Brännbart material. Kan spricka vid uppvärmning. (Indikeras av symbolen öppen låga med vit bakgrund, omgiven av en röd diamant.)
	Brandfarligt material. (Indikeras av symbolen öppen låga med gul bakgrund, omgiven av en svart triangel.)
	Endast inomhus- och hushållsbruk.
Vid användning av elektriska apparater ska alltid grundläggande försiktighetsåtgärder, inklusive följande, iakttas:	

**⚠️ FARA:** Risk för eld eller explosion. Brandfarligt köldmedium används. Punktera **INTE** kylrörsverktygen. Bortskaffa produkten på rätt sätt i enlighet med tillämpliga lokala bestämmelser avseende brandfarliga kylmedel.

**⚠️ VARNING:** För att minska risken för personsador, brand, elstötar eller saskador, måste grundläggande försiktighetsåtgärder alltid följas, inklusive nedan numererade varningstexter och efterföljande anvisningar. **ANVÄND INTE** den här apparaten till något annat än det avsedda ändamålet.

- Läs alla instruktioner innan du använder apparaten och dess tillbehör.
- Läs noga och följ alla varningstexter och instruktioner. Denna enhet innehåller elektriska anslutningar och rörliga delar, vilka potentiellt utgör en risk för användaren.
- Gå igenom hela innehållet för att förvissa dig om att du har alla delar som behövs för korrekt och säker drift av apparaten.
- Stäng **AV** apparaten, och dra sedan ut kontakten ur eluttaget när den inte används, innan delar monteras eller tas bort samt före rengöring. För att koppla från apparaten, håll i kontakten och dra ut den från eluttaget. Koppla **ALDRIG** från apparaten genom att dra i den flexibla sladden.
- Före användning, diska alla delar som kan komma i beröring med livsmedel. Följ diskingsanvisningarna i detta instruktionshäfte.
- Använd **INTE** en apparat med skadad nätsladd eller stickkontakt, efter funktionsfel på apparaten eller om den tappats eller skadats på annat sätt. Denna apparat har inga delar som kan repareras av användaren. Kontakta SharkNinja för service om skada uppstår.
- Denna apparat har viktiga markeringar på kontakten. Hela sladdenheten är olämplig att byta ut. Kontakta SharkNinja för service om skada uppstår.
- Förlängningssladdar får **INTE** användas till denna apparat.
- För att skydda mot risken för elstötar, får apparaten **INTE** nedsänkas i vätska och strömkabeln får inte tillåtas att komma i kontakt med någon vätska.
- Låt **INTE** sladden hänga över kanter på bord eller bänkar. Sladden kan hakas fast och dra bort apparaten från arbetsytan.
- Låt **INTE** apparaten eller sladden komma i kontakt med heta ytor, som t.ex. spisar och andra värmealstrande apparater.
- Använd **ALLTID** apparaten på en torr, plan yta.
- Låt **INTE** små barn använda apparaten eller ha den som en leksak. Noggrann uppsikt krävs när apparaten används i närheten av barn.
- Apparaten är **INTE** avsedd att användas av personer (inklusive barn) med nedsatt fysisk, sensorisk eller mental förmåga eller som saknar erfarenhet och kunskap, såvida de inte övervakas eller får instruktioner om apparatens användning av en person som är ansvarig för deras säkerhet. Barn bör hållas under uppsikt så att de inte leker med apparaten.

## SPARA DESSA INSTRUKTIONER

# VIKTIGA SÄKERHETSINSTRUKTIONER

LÄS ALLA INSTRUKTIONER FÖRE ANVÄNDNING • ENDAST FÖR HUSHÅLLSBRUK

- 15 Använd **ENDAST** komponenter och tillbehör som levereras med produkten eller som rekommenderas av SharkNinja. Användning av tillbehör som inte rekommenderas eller säljs av SharkNinja kan orsaka eldsvåda, elektriska stötar eller personskador.
- 16 Håll händer, hår och kläder borta från behållaren vid iordningställande och drift.
- 17 Undvik kontakt med rörliga delar under drift och hantering av apparaten.
- 18 Kör **INTE** några behållare eller tillbehör som levererats med apparaten i mikrovågsugn.
- 19 Använd **INTE** mekaniska verktyg eller andra medel för att påskynda upptiningsprocessen, förutom de som rekommenderas av tillverkaren.
- 20 Skada **INTE** kylkretsen. Denna varning gäller endast för apparater med kylkretsar som är åtkomliga för användaren.
- 21 Använd **INTE** elektriska apparater inuti apparatens utrymmen för förvaring av livsmedel om de inte är av den typ som rekommenderas av tillverkaren.
- 22 Tillsätt **INTE** fryst frukt, frysta grönsaker eller is i enheten.
- 23 Tillsätt **INTE** varma ingredienser i enheten.
- 24 Sänk **INTE** ned motorenheten eller kontrollpanelen i vatten eller andra vätskor.
- 25 Fyll **INTE** behållaren över MAX FILL-linjen (markeringen för maximal fyllning).
- 26 Lämna **ALDRIG** apparaten utan uppsikt när den används.
- 27 Säkerställ före drift att alla redskap avlägsnats ur behållarna. Underlåtenhet att ta bort redskap kan leda till att behållare splittras och potentiellt till person- och egendomsskada.
- 28 Bär **INTE** enheten i bygelhandtaget. Lyft maskinen genom att hålla i enhetens båda sidor under motorenheten.
- 29 Bearbeta **INTE** hårda, lösa ingredienser eller is. Apparaten är inte avsedd för bearbetning av lös frusen frukt, block av genomfrusen is eller isbitar.
- 30 Håll **ALLTID** enheten upprätt.
- 31 När du packat upp enheten för första gången, se till att enheten står upprätt i minst två timmar innan du använder den så att kyloljorna sätter sig i luftkonditioneringssystemet för bästa möjliga funktion.
- 32 Nätsladden kan inte bytas ut. Om sladden är skadad måste apparaten kasseras.
- 33 Håll enhetens baksida och sidor öppna så att kompressorn kan fungera som den ska och inte överhettas.
- 34 Skada **INTE** kylkretsen. Denna varning gäller endast för apparater med kylkretsar som är åtkomliga för användaren.
- 35 När du använder produkten, se till att båda sidorna och baksidan av den är minst 10 cm från väggar.
- 36 Se till att nätsladden inte kläms eller skadas när du placerar apparaten.
- 37 Placera **INTE** flera bärbara eluttag eller bärbara nättaggregat på baksidan av apparaten.
- 38 Växla mekanisk strömbrytare till Av-läge efter huvudfunktion (aktiv funktion).

## SPARA DESSA INSTRUKTIONER

## DELAR

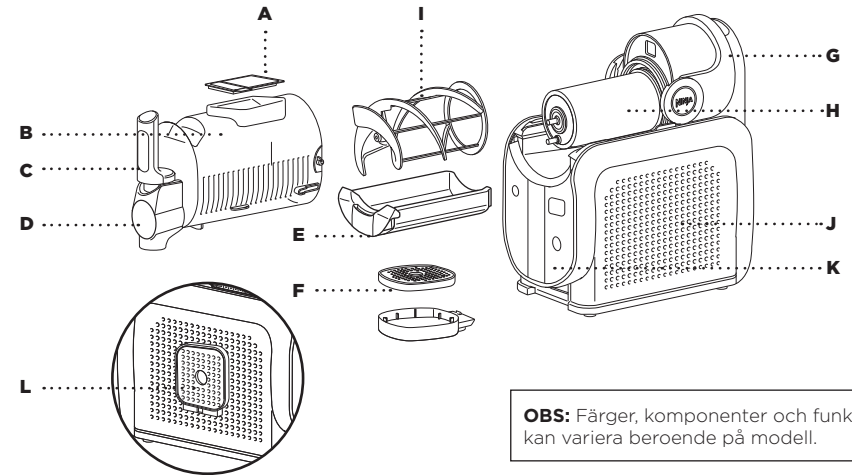

**OBS:** Färger, komponenter och funktioner kan variera beroende på modell.

- |   |                                       |   |   |
|---|---------------------------------------|---|---|
| A | Öppning för enkel påfyllning och kåpa | G | Bygelhandtag  |
| B | Behållare                             | H | Förångare (fäst på motorenheten)                          |
| C | Bekvämt handtag                       | I | Matarskruv  |
| D | Hällpip med avtagbart hölje           | J | Motorenhet  |
| E | Kondensavskiljare                     | K | Kontrollpanel   |
| F | Droppbricka i två delar               | L | Förvaring till droppbricka (till vänster om motorenheten) |

\*minsta vätskekapacitet på 710 ml. Maximal vätskekapacitet på 3 310 ml.

Du hittar goda recept på [ninjakitchen.eu](http://ninjakitchen.eu).

## FÖRE FÖRSTA ANVÄNDNING

**VIKTIGT:** Läs igenom alla varningar i början av bruksanvisningen innan du fortsätter.

- 1 Ta bort allt förpackningsmaterial från enheten.
- 2 Diska alla delar i varmt vatten med diskmedel.
- 3 Skölj alla delar grundligt och låt dem lufttorka.
- 4 Torka av kontrollpanelen, motorenheten och förångaren med en mjuk trasa. Låt den torka fullständigt före användning.
- 5 Om enheten inte var i upprätt läge före användning ska den placeras upprätt på en bänkskiva i minst två timmar före användning. Detta ger kylmedlet möjlighet att sätta sig i förångaren för optimal och säker användning.

## ANVÄNDA KONTROLLPANELEN

### PÅ/AV-KNAPP

- Tryck på på/av-knappen för att slå på och av enheten.

### RINSE CYCLE (SKÖLJPROGRAM)

- Detta program sköljer enheten genom omrörning utan kylning.

### SLUSHASSIST-PROGRAM (SLUSHASSIST)

- Unikt program som känner av kombinationer av ingredienser, justerar inställningarna automatiskt och ger optimal slushutmatning varje gång. Perfekt för skapelser gjorda hemma utan uppmätning.
- När **SLUSHASSIST (SLUSHASSIST)** väljs lyser tillhörande LED-lampor BLÅTT. Den övre högra kontrollpanelen visar "**SENSING (AVKÄNNING)**" i 10-15 minuter medan den optimala slushtexturen beräknas. LED-lamporna för temperaturreglering roterar medurs vid avkänning.
- När "**SENSING (AVKÄNNING)**" är klar och slushins texturpunkt är fastställd visar vredet den inställda temperaturen och slushingprocessen fortsätter. Justera temperaturinställningarna om så önskas efter att steget "**SENSING (AVKÄNNING)**" har slutförts.

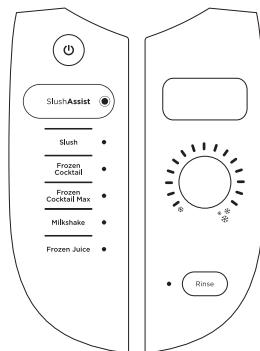

### FÖRINSTÄLLNINGAR

- Fem förinställningar inställda för att leverera förprogrammerade temperaturer. Justera temperaturen när som helst genom att använda temperaturvredet vid behov.

### INSTÄLLNING FÖR TEMPERATURKONTROLL

- Temperaturreglaget visar temperaturer från kallt (vänster) till kallast (höger). När du har valt ett förinställt program lyser måltemperaturen på vredet med ett fast sken medan LED-lamporna i intervallet på vredet till vänster pulserar. När varje temperatur uppnås lyser LED-lamporna med fast sken. Din slushi är klar när alla LED-lampor i intervallet lyser med fast sken och "ENJOY (AVNJUT)" visas på den övre högra kontrollpanelen.
- Justera temperaturen med vredet för att få en perfekt konsistens på fryst dryck.
- För tunnare**, mer sippbara frysta drycker, justera temperaturen genom att vrida vredet moturs.
- För tjockare**, kallare frysta drycker, justera temperaturen genom att vrida vredet medurs.

### FELSÖKNINGSTIPS

- SLUSHAR INTE RECEPTET?** Om ditt recept inte har nått önskad textur efter 60 minuter, vrid temperaturvredet medurs en gång för att få en kallare temperatur. Vänta 5-10 minuter för att testa receptet. Om texturen fortfarande inte är enligt önskemål, upprepa genom att vrida vredet medurs en nivå. Upprepa tills önskad konsistens har uppnåtts.
- SLUSHI MATAS INTE UT?** För bästa utmatningsupplevelse, fyll enheten till max fill-markeringen (maximal fyllning) och se till att enheten är igång. Vrid temperaturvredet moturs en gång för att uppnå en varmare temperatur för en smidigare utmatningsupplevelse. Mer sippbara frysta drycker matas ut smidigare.

## FÖRINSTÄLLNINGAR

Varje förinställning (med undantag för **SLUSHASSIST**-programmet (SLUSHASSIST)) startar vid en förinställd/optimal temperatur för perfekt textur. Justera temperaturen för en fryst dryck med perfekt konsistens om så önskas.

FÖR-INSTÄLLNING	FÖRINSTÄLLD/OPTIMAL TEMPERATUR	UTFORMAD FÖR	RECEPTEXEMPEL
SLUSHASSIST (SLUSHASSIST)	0000000000000000	Unikt program som känner av kombinationer av ingredienser, justerar inställningarna automatiskt och ger optimal slushutmatning varje gång	Blandade drycker med eller utan alkohol
SLUSHI (SLUSHI)	0000■■■■■■■■■■■■■■■■	Förvandlar dina dagliga drycker	Läsk, lemonad
FROZEN COCKTAIL (FRYST COCKTAIL)	000000000000■■■■	Drycker med upp till 15 % alkoholhalt	Burkcocktails, starkcider, rosé
FROZEN COCKTAIL MAX (FRYST COCKTAILS MAX)	0000000000000000	Drycker med upp till 20 % alkoholhalt	Förblandade Margaritas, Moskva Mules
MILKSHAKE (MILKSHAKE)	0000000■■■■■■■■■■■■	Mjölk- och gräddbaserade drycker	Chokladmjolk, mixad milkshake
FROZEN JUICE (FRYST JUICE)	0000■■■■■■■■■■■■■■■■	Naturligt sötade drycker	Apelsinjuice, äppelcider

## SOCKERINNEHÅLL SOM KRÄVS

För lite socker eller för mycket alkohol gör att innehållet i din slushi inte fryser ordentligt. Följ anvisningarna nedan för en perfekt slushi varje gång.

**Alla tillsatser måste innehålla minst 5 gram socker per 100 ml.**

**OBS!** Förfrys ingredienser smakar sötare. Är du orolig för att din dryck kan vara för söt? Oroa dig inte, det kommer inte att smaka så sött när du fryser och slushar det i en fryst dryck.

### RIKTLINJER FÖR SOCKER

Se näringsvärdesdeklarationen för drycken/vätskan för att se till att sockerhalten uppfyller rekommenderade miniminivåer nedan:

PORTIONSSTORLEK	MINSTA TOTALA SOCKERMÄNGD
330 ml	16,5 g
750 ml	37,5 g
1 000 ml	50 g

### Exempel på krav på sockernehåll:

Näringsvärde per 100 ml		Portionsstorlek
Energi	235 kJ/55 kcal	
Fett	0,5 g	
Natrium	25 g	
Kolhydrater	11 g	
varav socker*	5 g	Total sockermängd (5 g uppfyller minimikraven)
Protein	0,65 g	
Salt	25 mg	

### FELSÖKNINGSTIPS

**Varning om låg sockerhalt:** LED-lampan "ADD SUGAR (TILLSÄTT SOCKER)" tänds på kontrollpanelens övre högra skärm när sockerhalten är för låg. Enheten fortsätter att pipa när felet inträffar i 15 minuter tills felet har åtgärdats.

**Åtgärda låg sockerhalt:** Tillsätt 2 matskedar smaksatt sirap, socker, dadelsocker, kokossocker, lönnsirap, agave, sockersirap, eller honung per portion (230 ml). Blanda extra socker i satsen innan du häller in i enheten. Återställ enheten genom att trycka på förinställning. Återställ genom att trycka på förinställningen igen.

Om du använder strösocker, kokossocker eller dadelsocker, dispensera 230 ml vätska i en separat behållare och blanda för att lösa upp innan du häller tillbaka vätskan i behållaren. Om vid MAX FILL (MAXIMAL FYLLNING), dispensera ytterligare 230 ml vätska för att ta hänsyn till tillsatsen och lägg åt sidan. Tryck på program igen för att åtgärda felet och fortsätta slusha.

**Dietdrycker och drycker med låg sockerhalt omvandlas inte till slushi när de är den enda ingrediensen eftersom för lite socker förhindrar recept från att frysa ordentligt. För att förvandla dina favoritdietdrycker och favoritdrycker med låg sockerhalt till en slushi, ska du tillsätta ingredienserna nedan till din insats:**

TOTAL RECEPTMÄNGD	YTTERLIGARE INGREDIENSER
880 ml	45 g erytritol, 30 ml citronsaft och 1/4 tesked salt
1 650 ml	85 g erytritol, 60 ml citronsaft och 1/2 tesked salt
2 400 ml	120 g erytritol, 80 ml citronsaft och 3/4 tesked salt
3 000 ml	160 g erytritol, 120 ml citronsaft och 1 tesked salt

### VAD ÄR ERYTRITOL?

Erytritol är ett kalorislöst naturligt sötningsmedel som erbjuder en smak som liknar socker utan att väsentligt påverka blodsockernivåerna eller bidra till karies. Det används ofta som sockersubstitut i olika livsmedelsprodukter och anses vara säkert för konsumtion. Som med alla kostkomponenter är det lämpligt att konsumera erytritol med måtta som en del av en balanserad kost.

**OBS!** Sockerfria alternativ eller artificiella sötningsmedel kommer inte att bidra till att uppfylla det totala minimikravet eller maximikravet på socker.

## RIKTLINJER FÖR ALKOHOL

Ninja Slushi MAX låser upp kallare temperatur vilket gör att innehåll med högre alkoholhalt kan bli till slushi. Vid användning av förinställningen **FROZEN COCKTAIL (FRYST COCKTAIL)** måste alla färdiga inmatningar (vin, öl, starkcidrer och konserverade cocktails) ha en alkoholhalt mellan **2,8 och 15 %**. Vid användning av förinställningen **FROZEN COCKTAIL MAX (FRYST COCKTAIL MAX)** måste inmatningarna vara mellan **15 % och 20 %**. Detta kan bestå av en hemlagad brygd eller en butiksköpt flaska med dina färdigblandade favoritcocktails. Den perfekta balansen för att skapa din favorit bland frysta cocktails hemma.

### RIKTLINJER FÖR STARKSPRIT/SPRIT

För att skapa frysta cocktails, se tabellen nedan för maximalt innehåll per total receptmängd för alkohol/spritdrycker (vodka, tequila, etc.).

Total receptmängd	Maximal spritmängd (40 % ABV)
880 ml	190 ml
1 650 ml	350 ml
2 480 ml	530 ml
3 300 ml	700 ml

Ovanstående tabell är **ENDAST** vägledande när det gäller att använda alkohol/spritdrycker (35 % +). Se inspirationsguiden vid användning av andra alkoholhaltiga drycker som vin, öl, kolsyrat vatten eller färdiggjorda cocktails.

### TIPS

- När du använder dryckblandningar av sorten LIGHT (LÄTT) eller LOWER SUGAR (LÄGRE SOCKERHALT)**, utelämn vatten från receptet och ersätt med ytterligare lätt dryckblandning i lika stor mängd.
- Vid användning av färdiga blandningar som innehåller alkohol**, utelämn tillsats av alkohol från tabellinstruktionerna och ersätt med ytterligare dryckesblandning i lika stor mängd.
- Vid användning av färdiga blandningar med full sockerhalt och mixerinstruktioner**, använd 1/2 av den mängd is som rekommenderas på förpackningsinstruktionerna i form av vatten (t.ex. 1 kopp is = 1/2 kopp vatten).
- Vid användning av färdiga blandningar med låg sockerhalt och mixerinstruktioner**, använd 1/4 av den mängd is som rekommenderas på förpackningsinstruktionerna i form av vatten (t.ex. 1 kopp is = 1/4 kopp vatten).

### FELSÖKNINGSTIPS

**Varning om hög alkohol-/sockerhalt:** Om alkohol- och sockerhalten i tillsatsen är för hög kommer enheten att upptäcka det och utfärda en varning. LED-lampan "ADD WATER (TILLSÄTT VATTEN)" lyser upp kontrollpanelens övre högra skärm.

**Så här fixar du hög alkoholhalt:** Tillsätt 3 matskedar vatten per 230 ml till behållaren (530 ml per 3 310 ml). När du har tillsatt vatten trycker du på programmet igen för att rensa felet och fortsätta slusha.

## TIPS OCH TRICKS

- Håll enheten upprätt i minst två timmar före första användningen.
- Tillsätt **INTE** varma ingredienser.
- Tillsätt **INTE** is eller fasta ingredienser som frukt, glass eller fryst frukt.
- Förfrysta ingredienser smakar sötare. Är du orolig för att din dryck kan vara för söt? Oroa dig inte, det kommer inte att smaka så sött när du fryser och slushar det i en fryst dryck.
- Alla tillsatser måste innehålla minst 5 g socker per 100 ml.
- Vid användning av **FROZEN COCKTAIL**-programmet (**FRYST COCKTAILS**) måste alla färdiga tillsatser innehålla mellan 2,8 % och 15 % alkohol.
- Vid användning av förinställningen **FROZEN COCKTAIL MAX (FRYST COCKTAIL MAX)** måste alla tillsatser innehålla mellan 15-20 % alkohol.
- För bästa möjliga resultat, kyl vätska/vätskor eller mixade ingredienser innan du häller i dem i enheten.
- Kyl serveringsglasen innan du serverar den frysta drycken för att få det allra mest frusna resultatet.
- Justera temperaturinställningen med hjulet för att få den perfekta konsistensen på den frysta drycken.
- När du matar ut vätska från RINSE-funktionen (SKÖLJA) ska du gradvis dra i utmatningshandtaget för vätskeutmatningsflödet. Öppna inte utmatningsmunstycket helt om du inte häller i en stor, öppen behållare för att undvika överspill.
- När du använder förinställningen för Milkshake (Milkshake) ska du hålla i innehållet inom 30 minuter efter att programmet avslutats för att undvika en skummig utmatning.
- För bästa möjliga dispenseringsupplevelse, fyll enheten till max-fill-markeringen (markeringen för maximal fyllning) (3 310 ml) och se till att utmatningshandtaget är helt utdraget för maximal vätskedispensering.
- Du kan köra enheten i upp till 12 timmar.
- När du matar ut vätska från RINSE-funktionen (SKÖLJA) ska du gradvis dra i utmatningshandtaget för vätskeutmatningsflödet. Öppna inte utmatningsmunstycket helt om du inte häller i en stor, öppen behållare för att undvika överspill.

**Minsta inmatning = 710 ml Maximal inmatning = 3 310 ml**

**Detta är INTE en mixer.**

Bearbeta **INTE** ett block av genomfryst is eller isbitar.

Använd **INTE** enheten för att göra smoothie eller för att bearbeta hårda, lösa ingredienser.

Försök **INTE** blanda eller bryta ned fasta ingredienser.

## ANVÄNDA NINJA SLUSHI MAX FROZEN DRINK MAKER

**VIKTIGT:** Läs igenom alla varningar i början av bruksanvisningen innan du fortsätter.

**OBS!**

- Minst 710 ml måste tillsättas för att använda enheten.
- Maximal vätskekapacitet på 3 310 ml.
- Tillsätt **INTE** is eller fasta ingredienser som frukt, glass eller fryst frukt.
- Tillsätt **INTE** varma ingredienser.

- 1 Säkerställ att alla delar är helt rengjorda och att motorenheten står på en jämn platt, stabil yta.
- 2 Montera kondensavskiljaren under förångaren genom att skjuta in den i spåren i skenorna.

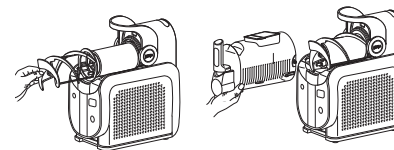
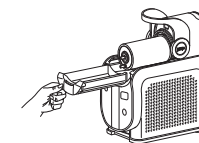

- 3 Montera matarskruven genom att skjuta den över förångaren och rotera tills den fäster på stiftet.
- 4 Med bygelhandtaget uppe, skjut behållaren över den installerade matarskruven och förångaren.

- 5 Lås behållaren på plats genom att trycka bygelhandtaget bakåt för att försluta behållaren.
- 6 Sätt in droppbrickan framtill på motorenheten tills den klickar på plats.

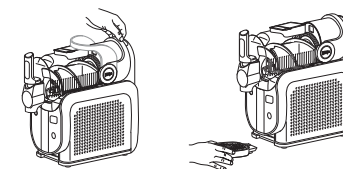

**OBS!** Se till att enheten har suttit upprätt på köksbänken i minst två timmar före den första användningen så att kyloljorna kan sätta sig i förångaren för optimal och säker användning.

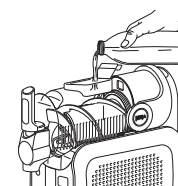

- 7 Koppla in enheten.
- 8 Öppna höljet ovanpå behållaren.
- 9 Tillsätt vätska/vätskor och/eller blandade ingredienser genom öppningen för enkel påfyllning och stäng höljet. För att förhindra läckage och spill, se till att behållaren är ordentligt låst innan vätska/vätskor tillsätts till behållaren.
- 10 Tryck på strömknappen för att starta enheten.

- 11 Välj din önskade förinställning.
- 12 När **SLUSHASSIST (SLUSHASSIST)** väljs lyser alla LED-lampor blått, "**SLUSHASSIST (SLUSHASSIST)**" och "**SENSING (AVKÄNNING)**" visas i kontrollpanelens övre högra hörn. Temperaturvredet roterar medurs medan den känner av tills enheten bestämmer vilken temperatur som behövs för utmatningen. Bestämd temperatur indikeras med ett fast sken från LED-lampan på temperaturinställningarna.

Om en förinställning väljs ställs temperaturen automatiskt in på den förutbestämda temperaturen och slushing påbörjas.



## ANVÄNDA NINJA SLUSHI MAX FROZEN DRINK MAKER - FORTS.

### OBS!

- LED-lamporna för inställningarna för temperaturkontroll pulserar samtidigt som den frysta drycken fryser till den temperaturnivå du ställt in. När den frysta drycken når önskad temperatur lyser LED-lamporna med ett fast sken, enheten piper och "ENJOY (AVNJUT)" visas på kontrollpanelen. Enheten fortsätter att hålla din frysta dryck vid perfekt temperatur tills den är redo att dispenseras.
- Att göra drycker kan ta 15–60 minuter beroende på ingredienser, volym och starttemperatur.
- Förfrysade ingredienser smakar sötare. Är du orolig för att din dryck kan vara för söt? Oroa dig inte, det kommer inte att smaka så sött när du fryser och slushar det i en fryst dryck.

- 13 Enheten piper, LED-lamporna lyser med fast sken och "ENJOY (AVNJUT)" visas när den frysta drycken når temperaturen.
- 14 Placera en kopp på droppbrickan, under handtaget.
- 15 Dra långsamt i handtaget för att mata ut slushi. Släpp tillbaka handtaget på plats för att stoppa.
- 16 Avnjut av din senast skapade frysta dryck.
- 17 Kör enheten i upp till 12 timmar.

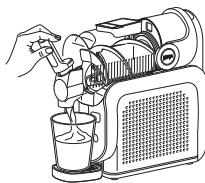

**OBS!** Stäng **INTE** av program förrän alla frysta drycker har dispenserats.

## SKÖTSEL OCH UNDERHÅLL

### ANVÄNDA RINSE-PROGRAMMET (SKÖLJA)

**OBS!** Vätskor från sköljning dispenserar snabbt från behållarens hållpip. Se till att du använder en stor kopp eller skål för att fånga upp denna vätska.

Detta program sköljer enheten genom omrörning utan kylning. Diska alla delar för hand efter att ha använt Rinse-programmet (Skölja) för att rengöra enheten helt efter varje användning.

- 1 Häll ut eventuell kvarvarande fryst dryck.
- 2 Stoppa den aktuella förinställningen. Tryck på knappen RINSE (SKÖLJA).
- 3 Tillsätt varmt vatten upp till behållarens maximala fyllningslinje (3 310 ml).
- 4 Dispensera långsamt vattnet från enheten omedelbart efter och upprepa vid behov med rent vatten tills det är klart.
- 5 Stoppa Rinse-programmet (Skölja) genom att trycka på knappen RINSE (SKÖLJA) igen och lämna behållarens lock öppet för att lufttorka
- 6 Tryck på strömknappen för att starta enheten.

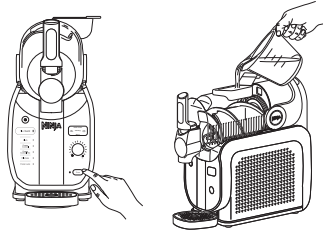

**OBS!** Upprepa vid behov tills all kvarvarande fryst dryck har sköljts bort från förångaren.

## SKÖTSEL OCH UNDERHÅLL - FORTS.

### DEMONTERING OCH RENGÖRING

Använd Rinse-programmet (Skölja) före demontering och rengöring av alla delar för bästa resultat.

- 1 Lås upp bygelhandtaget genom att dra det framåt och avlägsna behållaren genom att försiktigt dra bort det från enheten. Se till att behållaren är lutad nedåt för att förhindra återstående vätska från att spillas från behållarens baksida. Lägg åt sidan.
- 2 Dra bort matarskruben från förångaren. Lägg åt sidan.

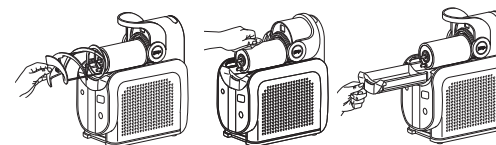
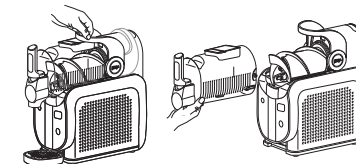

- 3 Torka av förångaren med en desinficerad eller varm, fuktig trasa.
- 4 Skjut försiktigt kondensfångaren ut ur enheten eftersom det kan finnas kvarvarande vätska i kondensfångaren. Lägg åt sidan.
- 5 Torka av enheten under förångaren med en desinficerad eller varm, fuktig trasa.
- 6 Ta bort droppbrickan och/eller hållpipen på höljet vid behov.

**OBS!** Droppbrickans hölje kan avlägsnas för enkel rengöring.

- 7 Handdiska alla delar i varmt vatten med diskmedel. Upprepa vid behov tills alla delar är helt rena.
- 8 Torka av motorenheten med en desinficerad eller varm, fuktig trasa.
- 9 Låt alla delar torka ordentligt innan enheten monteras ihop igen och/eller ställs undan för förvaring.

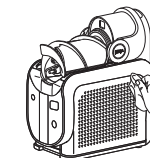

### FÖRVARING

Linda **INTE** kabeln runt enhetens nederdel. Förvara enheten upprätt och förvara alla delar monterade. Förvara droppbrickan på vänster sidan om enheten genom att hänga den på plats. När du flyttar enheten, lyft i motorenhetens underdel.

Förvara **INTE** ingredienser inuti behållaren.

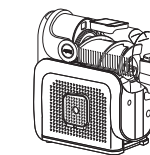

### ÅTERSTÄLLA MOTORN

Denna enhet har ett unikt säkerhetssystem som förhindrar skador på motor och drivsystem om du oavsiktligt skulle överbelasta den. Om enheten överbelastas, kommer motorn att frångöras tillfälligt. Följ återställningsrutinen nedan om detta skulle inträffa.

- 1 Koppla ur enheten från eluttaget.
- 2 Låt enheten svalna i cirka 15 minuter.
- 3 Avlägsna alla delar och tillbehör. Se till att inga ingredienser blockerar matarskruben.

**VIKTIGT:** Se till att de maximala kapacitetsgränserna inte överskrids. Detta är den vanligaste orsaken till överbelastning av apparater.

Bearbeta **INTE** ett block av genomfrost is eller isbitar. Använd **INTE** enheten för att göra smoothie eller för att bearbeta hårda, lösa ingredienser.

Ring kundtjänst på +44 (0)800 862 0453 om din enhet behöver servas. För att vi ska kunna erbjuda bättre service: registrera din produkt online på [registeryourninja.eu](http://registeryourninja.eu) och ha produkten till hands när du ringer.

För att beställa ytterligare delar och tillbehör besök [ninjakitchen.eu](http://ninjakitchen.eu).

## PRODUKTREGISTRERING

Besök [registeryourninja.eu](http://registeryourninja.eu) för att registrera din nya Ninja-produkt inom tio (10) dagar efter köpet. Du kommer att bli ombedd att ange butikens namn, inköpsdatum och modellnummer tillsammans med ditt namn och din adress.

Registreringen gör det möjligt för oss att kontakta dig i det osannolika fallet att en produktsäkerhetsanmälan krävs. Genom registreringen bekräftar du att du har läst och förstått instruktionerna för användning och de varningar som anges i de medföljande anvisningarna.

## FELSÖKNINGSGUIDE

**⚠ VARNING:** För att minska risken för stötar och oavsiktlig påslagning, ska du stänga av och koppla ur enheten från uttaget, innan felsökning utförs.

**Det är svårt att ta bort enheten från köksbänken för förvaring.**

- Placera dina händer på undersidan av båda sidorna av motorenheten och dra försiktigt enheten uppåt och mot dig.

**Kan jag lägga till frusen frukt eller is?**

- Nej. Tillsätt **INTE** frusna ingredienser eller is när du använder denna enhet.

**Varning om att behållaren inte monterats: När behållaren inte har monterats på rätt sätt kommer enheten att upptäcka det och utfärda en varning. Alla förinställda LED-lampor kommer att blinka.**

- Se till att behållaren är tom innan du monterar eller demonterar den på motorenheten för att förhindra läckage och spill. Skjut behållaren över den monterade skruven och förångaren med bygelhandtaget uppåt.
- Lås behållaren på plats genom att trycka bygelhandtaget bakåt för att försluta behållaren.
- Tryck på strömknappen för att slå på enheten så kommer LED-lamporna att tändas för att visa att enheten är redo att användas.

**Varning om låg sockerhalt: Om inmatningens sockerinhåll är för lågt kommer enheten att upptäcka det och utfärda en varning. Lysdioden "ADD SUGAR (TILLSÄTT SOCKER)" tänds i kontrollpanelens övre högra hörn. Enheten piper varje minut i 15 minuter.**

- Kontrollera sockerinhållet i ditt recept för att säkerställa att det innehåller minst 4,5 % socker.
- Om du använder en färdiggjord dryck, kontrollera ingredienslistan för att säkerställa att den innehåller minst 4,5 % socker och se till att drycken inte innehåller artificiella sötningsmedel. Se avsnittet Sockerinhåll som krävs för mer information.
- Om en dryck inte uppfyller minimikraven för total sockermängd, tillsätt 2 matskedar smaksatt sockerlag, juice, socker, dadelsocker, kokossocker, lönnsirap, agave, enkel sirap eller honung per portion (230 ml).
- Tryck på programmet igen för att rensa felet och fortsätta slusha.

**Varning om hög alkohol-/sockerhalt: Om alkohol- och sockerhalten i tillsatsen är för hög kommer enheten att upptäcka det och utfärda en varning. Lysdioden "ADD WATER (TILLSÄTT VATTEN)" tänds i kontrollpanelens övre högra hörn. Enheten piper varje minut i 15 minuter.**

- Om du använder **FROZEN COCKTAIL (FRYST COCKTAIL)**, kontrollera alkoholinnehållet i ditt recept för att säkerställa att det innehåller mellan **2,8 % och 15 %** alkohol eller använd **SLUSHASSIST (SLUSHASSIST)**. Om du använder **FROZEN COCKTAIL MAX (FRYST COCKTAIL MAX)** ska du kontrollera alkoholinnehållet i receptet för att säkerställa att det innehåller mellan **15 % och 20 %** alkohol eller använda **SLUSHASSIST (SLUSHASSIST)**.
- Vid användning av starksprit/sprit (35 % +), använd 120 ml för varje 710 ml av total receptstorlek. Se avsnittet Riktlinjer om alkohol för mer information.
- Om en dryck överskrider den maximala alkoholemängden, tillsätt 3 matskedar vatten per portion (230 ml) för att späda inmatningen.
- **Tryck på programmet igen för att rensa felet och fortsätta slusha.**

**Varning om motorn stannar: Om motorn stannar under drift kommer enheten att upptäcka det och utfärda en varning. Varje LED-lampa för temperaturkontroll kommer att blinka och enheten kommer att blinka varje minut i 15 minuter.**

- Denna enhet har ett unikt säkerhetssystem som förhindrar skador på motor och drivsystem om du oavsiktligt skulle överbelasta enheten. Om enheten överbelastas, kommer motorn att frångöras tillfälligt.
- Koppla ur enheten från eluttaget.
- Låt enheten svalna i cirka 15 minuter.
- Anslut enheten igen och tryck på en förinställd återuppta enhetsanvändning.
- Om enheten fortfarande visar en felkod, ta bort alla delar och tillbehör (var försiktig så att slushin inte spills). Se till att inga ingredienser blockerar matarskruven.
- Koppla in enheten igen och montera ihop alla delar för att återgå till att använda enheten.
- Om matarskruven stannar och enheten blinkar "SENSING" (AVKÄNNING), låt enheten slutföra sin process och ingrip inte. Enheten korrigerar sig själv när detta händer.

**Varning om driftavbrott: Om enheten är föremål för driftavbrott kommer enheten att upptäcka det och utfärda en varning. Varannan LED-lampa för temperaturkontroll blinkar växelvis och enheten kommer att pipa varje minut i 15 minuter.**

- Om enheten inte fungerar, kontakta vår kundtjänst på +44 (0)800 862 0453.

**Varning för enheten i sidled: Om enheten är i sidled under användning kommer enheten att upptäcka det och avge en varning. De översta 5 och de nedersta 5 temperaturkontrolllamporna blinkar växelvis och enheten piper varje minut i 15 minuter.**

- Placera enheten upprätt och låt den stå i minst två timmar före användning.







## DANSK

Illustrationerne kan afvige fra det aktuelle produkt. Vi bestræber os hele tiden på at forbedre vores produkter, hvorfor specifikationerne i denne brugsanvisning kan blive ændret uden varsel.

NINJA er et registrerede varemærke i Den Europæiske Union, der tilhører SharkNinja Operating LLC.

© 2025 SharkNinja Operating LLC. TRYKT I KINA

## DEUTSCH

Die Abbildungen können vom tatsächlichen Produkt abweichen. Im ständigen Bemühen um die fortlaufende Verbesserung unserer Produkte behalten wir uns Änderungen der hierin enthaltenen Spezifikationen ohne Ankündigung vor.

NINJA ist eine eingetragene Marken in der Europäischen Union Shark Ninja Operating LLC.

© 2025 SharkNinja Operating LLC. GEDRUCKT IN CHINA

## ENGLISH

Illustrations may differ from actual product. We are constantly striving to improve our products, therefore the specifications contained herein are subject to change without notice.

NINJA is a registered trademark in the European Union of SharkNinja Operating LLC.

© 2025 SharkNinja Operating LLC. PRINTED IN CHINA

## ESPAÑOL

Las ilustraciones pueden variar con respecto al producto. Nos esforzamos continuamente por mejorar nuestros productos, por lo tanto, las especificaciones incluidas en la presente guía están sujetas a cambio sin aviso previo.

NINJA es una marcas registradas en la Unión Europea de SharkNinja Operating LLC.

© 2025 SharkNinja Operating LLC. IMPRESO EN CHINA

## FRANÇAIS

Les illustrations peuvent être différentes du produit réel. Nous nous efforçons d'améliorer constamment nos produits, par conséquent, les spécifications contenues dans ce manuel peuvent être modifiées sans préavis.

NINJA est une marque déposée de SharkNinja Operating LLC dans l'Union européenne.

© 2025 SharkNinja Operating LLC. IMPRIMÉ EN CHINE

## ITALIANO

Il prodotto illustrato può essere diverso dal prodotto effettivo. Ci impegniamo costantemente a migliorare i nostri prodotti, pertanto le specifiche descritte nel presente documento possono essere soggette a modifiche senza preavviso.

NINJA è un marchio registrato di SharkNinja Operating LLC nell'Unione Europea.

© 2025 SharkNinja Operating LLC. STAMPATO IN CHINA

**SharkNinja Germany GmbH,  
Rotfeder-Ring 9,  
60327 Frankfurt am Main,  
Germany**

**ninjakitchen.eu**

FS605EU\_IB\_MP\_Mv11\_251211

## NEDERLANDS

De afbeeldingen kunnen afwijken van het werkelijke product. Wij streven er constant naar om onze producten te verbeteren, daarom zijn de specificaties in dit document onderhevig aan wijzigingen zonder voorafgaande kennisgeving.

NINJA is een geregistreerd handelsmerk in de Europese Unie van Shark Ninja Operating LLC.

© 2025 SharkNinja Operating LLC. GEDRUKT IN CHINA

## NORSK

Illustrasjonene kan avvike fra det faktiske produktet. Vi streber kontinuerlig etter å forbedre produktene våre, derfor kan spesifikasjonene i dette dokumentet bli endret uten varsel.

NINJA ist eine eingetragene Marken in der Europäischen Union Shark Ninja Operating LLC.

© 2025 SharkNinja Operating LLC. TRYKKET I KINA

## POLSKI

Ilustracje mogą różnić się od rzeczywistego produktu. Nieustannie staramy się ulepszać nasze produkty, dlatego specyfikacje podane w tym dokumencie mogą ulec zmianie bez powiadomienia.

NINJA jest zastrzeżonym znakiem towarowym firmy SharkNinja Operating LLC w Unii Europejskiej.

© 2025 SharkNinja Operating LLC. WYDRUKOWANO W CHINACH

## PORTUGUÊS

As ilustrações podem diferir do produto real. Melhoramos continuamente os nossos produtos, assim, as especificações aqui contidas estão sujeitas a alterações sem aviso prévio.

NINJA é uma marca registada na União Europeia da Shark Ninja Operating LLC.

© 2025 SharkNinja Operating LLC. IMPRESSO NA CHINA

## SUOMI

Kuvat saattavat näyttää erilaisilta kuin varsinainen tuote. Pyrimme jatkuvasti parantamaan tuotteitamme. Siksi tässä annetut tiedot voivat muuttua milloin tahansa ilman erillistä ilmoitusta.

NINJA on SharkNinja Operating LLC -yhtion Euroopan unionissa rekisteröity tavaramerkki.

© 2025 SharkNinja Operating LLC. PAINETTU KIINASSA

## SVENSKA

Illustrationerna kan avvika från den verkliga produkten. Vi strävar ständigt efter att förbättra våra produkter och därför kan specifikationerna i detta dokument ändras utan föregående meddelande.

NINJA är ett registrerat varumärke i Europeiska unionen som tillhör SharkNinja Operative LLC.

© 2025 SharkNinja Operating LLC. TRYCKT I KINA

**SharkNinja Europe Ltd,  
1st/2nd Floor Building 3150,  
Thorpe Park, Century Way,  
Leeds, England, LS15 8ZB**

**ninjakitchen.co.uk**